

# specials 2022

Weidezaun & Tierhaltung



## *Neuheiten und Produkt-Highlights für:*



***Rinder***

Seite 5-12



***Pferde***

Seite 13-21



***Schafe***

Seite 22-34



***Geflügel***

Seite 35-43



***Wildabwehr***

Seite 46-47

# Übersicht



## Rinder

Seite 5-12



## Pferde

Seite 13-21



## Schafe

Seite 22-34



## Geflügel

Seite 35-43



NEU



## Wildabwehr

Seite 46-47





NEU

BESTE LEISTUNG

# IN STARKER OPTIK

Neben unserem bisherigen Design erhalten Sie im Handel auch horizont Weidezaungeräte in neuer Optik mit frischem Aussehen. Egal welches Design: Sie bekommen geprüfte horizont Qualität! Made in Germany.

## Neues Design, neue Vorteile:

- Die **neuen Tiergrafiken** ermöglichen eine schnelle und intuitive Auswahl des passenden Gerätes.
- Zusätzlich bringt die neue, **simple Einteilung der Geräteserien** eine transparente Übersicht über den Leistungsumfang und den empfohlenen Einsatz der Geräte. Für alle ein Gewinn.
- Auch optisch hat sich einiges getan: Das **vereinfachte Design** liefert nur die wichtigsten Informationen. Eine Anpassung der Farbtöne bringt mehr Kontrast und Übersicht.



Power & Extras

turbomax®



ranger®



hotshock®



farmer®



trapper®



**JETZT ENTDECKEN**

# **DER NEUE ONLINESHOP**

*Wir freuen uns Ihnen unseren brandneuen Online-Shop vorzustellen! Überzeugen Sie sich noch heute von dem neuen B2B-Shop, einer verbesserten Übersicht der Produkte und natürlich von verbesserten Produktseiten!*

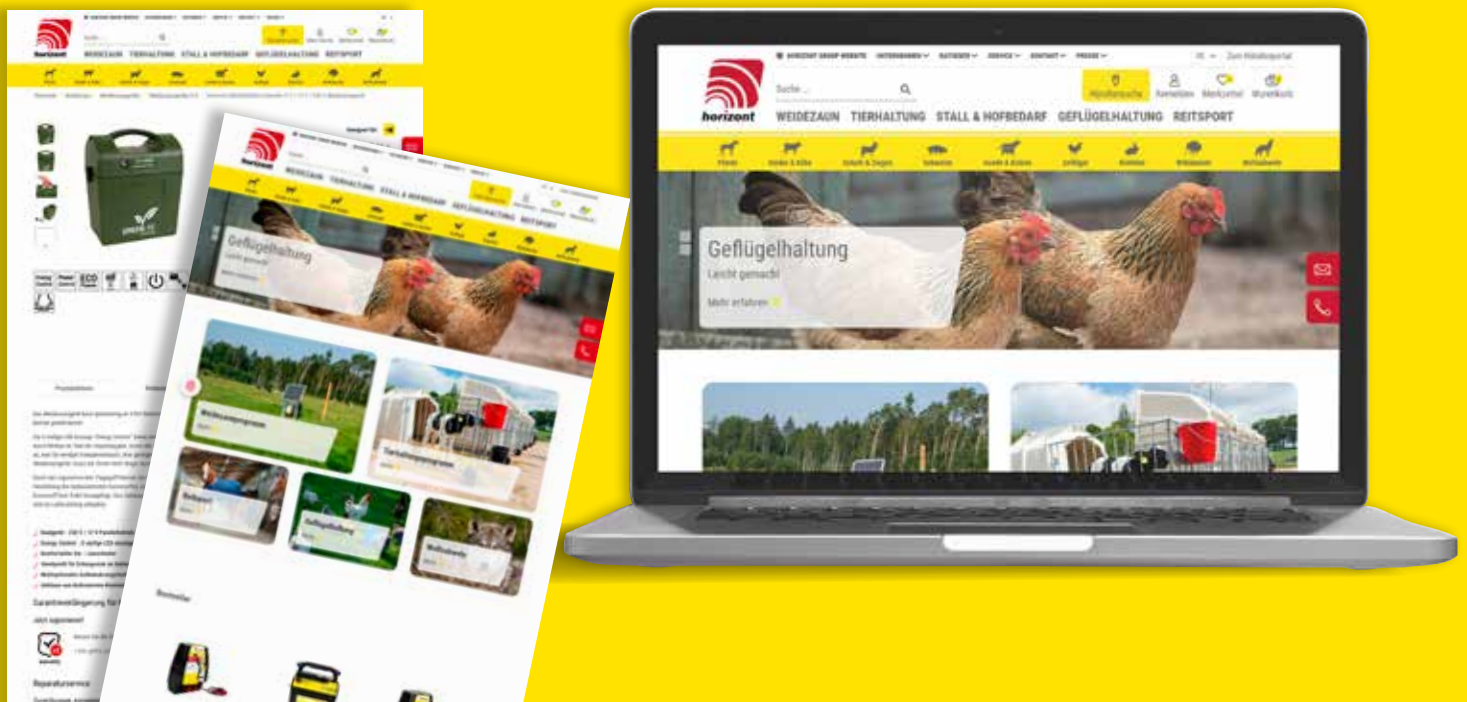

## **VORTEILE**

- + Zielgruppenorientierte Navigation
- + Händler-spezifische Preise
- + Verfügbarkeitsanzeige
- + Verbesserte Übersicht



# *Rinder*





# SIE HABEN DIE WAHL!



2,5 L - 33,95 €

## Speedy feeder

Der Speedy Feeder ist eine Kälberflasche mit 3-Wege-Dosierhahn und integriertem Handgriff. Die 3 Wege steuern die Zunahme der Luftmenge in der Flasche und somit die Sauggeschwindigkeit. Der auf dem Deckel angebrachte Sauger ermöglicht eine vollständige Entleerung. Dank des großen Flaschenbodens ist eine gute Standfestigkeit gewährleistet.

Art.-Nr.	Beschreibung	Barcode	Einheit	Preis €
38120050	2,5 L (Flasche + Sauger)	9417027034283	1	33,95
38120056	4 L (Flasche + Sauger)	9417027200923	1	44,95



2 L - 5,49 €

## Kälberflaschen mit Sauger

Farbton der Sauger: Sandfarben. Flasche mit Griff. Material: lebensmittelechter Kunststoff. Abstufung der Skala 250 ml.

Art.-Nr.	Beschreibung	Barcode	Einheit	Preis €
38120025001	2 L komplett (Flasche + Sauger)	3338020054084	1	5,49
38120035001	4 L komplett (Flasche + Sauger)	3338020087198	1	8,99



## Kolostrum Set

Mit 4 Kolostrumbeuteln, Sonde mit einem „Peach Teat“-Sauger und Trusti-Sonde.

Art.-Nr.	Beschreibung	Barcode	Einheit	Preis €
38120095100	Kolostrumbeutel	9421904214293	1	76,95



## Kolostrum Messgerät

Das Kolostrum Messgerät ermöglicht die Beurteilung der Kolostrumqualität. Es gibt die Konzentration der Immunglobuline des Kolostrums an. Funktion: Saugrohr. Probepipette mit Sauger und Hülse.

Art.-Nr.	Beschreibung	Barcode	Einheit	Preis €
38124062	Messgerät mit Reagenzglas	3700393923173	1	15,99



**analoge Einstellung**

**digitales Display**

**leichte Reinigung**



### Milchewärmer POWER HEAT

Automatische Abschaltfunktion gegen Überhitzung. Ergonomische Griffe und Bedienfeld. Aluminium. Stabil und wasserdicht (IPX7). Ideal für den Einsatz in Kälbertränken mit 8 L Fassungsvermögen. Einsetzbar ab 150 mm Eintauchtiefe. Ergonomische Arbeitshöhe bei 90 cm. Durchmesser: 165 mm. Geringes Gewicht: 2,8 kg.

### Milchewärmer POWER HEAT Digital

Automatische Abschaltfunktion gegen Überhitzung der Milch. Ergonomische Griffe und Bedienfeld. Stabil und wasserdicht (IPX7). Vermindert Keimbildung, schützt die Tiergesundheit. Digitale Anzeige auch bei schlechten Lichtverhältnissen gut ablesbar. Teflon-PTFE-Beschichtung. Ideal für den Einsatz in Kälbertränken mit 8 L Fassungsvermögen. Einsetzbar ab 150 mm Eintauchtiefe. Ergonomische Arbeitshöhe bei 90 cm. Durchmesser: 165 mm.

#### Ihr Vorteil:

Die spezielle Form des Heizelements mit nach außen geöffneten Ringen ermöglicht eine wesentlich leichtere Reinigung des Heizelements. Diese patentierte Entwicklung steigert maßgeblich die Hygiene in der Fütterung von Kälbern.

Alle mit Milch in Berührung kommenden Teile des Milchewärmers können leicht zugänglich gereinigt werden, wodurch die Gefahr einer Keimbildung verringert wird.

Durch gezielte Hygienemaßnahmen können Durchfallerkrankungen vermieden werden.

Art.-Nr.	Beschreibung	Barcode	Einheit	Preis €
38120500	Milchewärmer Aluminium	4014803307569	1	269,00
38120600	Milchewärmer Teflon digital	4014803307576	1	329,00

**passt zusammen**



### Kälbereimer 8 Liter

Der transparente Tränkeimer besitzt eine Skala auf der Außenseite. Das ermöglicht eine einfache Kontrolle der aufgenommen Milchmenge. Der Eimer ist aus lebensmittelechten Kunststoff und ist leicht zu reinigen. Im Lieferumfang enthalten sind Griff, Ventil und Sauger.

Art.-Nr.	Beschreibung	Barcode	Einheit	Preis €
38120009630	Kälbereimer 8 L	3700393964459	1	13,99



Das „Original“

Bestseller



### Kälberbeinschiene

Speziell für Kälber gefertigt, die an einem angeborenen Sehnenstetzfuß leiden. Das fixierte Fesselgelenk ermöglicht dem Kalb ein gerades Stehen auf der bzw. den Vorderklaue(n). Die Beinschiene sollte mit der Unterkante nah am Boden angebracht werden, um das Fesselgelenk zu strecken. Für 2 bis 4 Wochen am Bein belassen oder solange, bis sich der Zustand gebessert hat. Das Kalb kann sich mit der Schiene frei bewegen. Waschbarer und besonders haltbarer ABS-Kunststoff mit innenliegender Polsterung und Sicherheits-Klettverschlüssen. Behandlung ohne Gips und Bandagen. Verstellbar und wiederverwendbar. Gewicht 70 g. Länge 22 cm.

Art.-Nr.	Beschreibung	Barcode	Einheit	Preis €
30763	Kälberbeinschiene	37003915789	1	44,95



### Kälberdecke

Besonders in der kalten Jahreszeit ist das Neugeborene anfällig für Krankheiten. Die Kälberdecke wärmt das Kalb in den ersten Tagen nach der Geburt. Das atmungsaktive und feuchtigkeitsbeständige Gewebe besteht aus 3 Schichten und schützt das Kalb vor Unterkühlung. Lange und verstellbare Riemen. Maschinenwäsche bei 30°C. Tasche mit Klettverschluss auf der rechten Seite für die Verwendung von Heizkissen (nicht im Lieferumfang enthalten). Länge: 72 cm.

Art.-Nr.	Beschreibung	Barcode	Einheit	Preis €
38101130	Kälberdecke	4014803347312	1	27,95



### Fieberthermometer mit großem Display

Digitale Anzeige. Messzeit ca. 20 Sekunden. Messbereich: 32,0 °C ~ 43,9 °C. Betrieb mit einer 3V Lithium-Knopfzellenbatterie (CR2032) inklusive. Material ABS + TPE und rostfreier Stah

Art.-Nr.	Beschreibung	Barcode	Einheit	Preis €
38114064	rosa, blau, grau	3700393925511	1	13,99





An alles gedacht:  
**Ihr Set für die Klauenpflege!**



**Septicare II Bond Express XL Kit**

Das SEPTICARE XL KIT enthält: 1 x 250 ml Kartusche - 1 x Auftragspistole - 10 x Holzsohlen - 10 x Mischkanülen - 1 x Paar Handschuhe - 1 x Gebrauchsanweisung.

Art.-Nr.	Beschreibung	Barcode	Einheit	Preis €
38106652010	Septicare Express XL Kit	3700393915161	1	63,95



**Septicare Einweghandschuhe 87 cm**

Dünn, aber stark. Diese Handschuhe bieten Schutz gegen Mikroorganismen in Übereinstimmung mit der Richtlinie 89 / 686 / EWG. Schachtel mit 100 Stück. 87 cm lang. 20 Mikrometer. Bestes Preis-Leistungs-Verhältnis.



Art.-Nr.	Beschreibung	Barcode	Einheit	Preis €
38101121	Einweghandschuhe 100 Stück	3700393960963	1	14,95



**Untersuchungshandschuh**

Untersuchungshandschuh mit Schulterschutz für den einmaligen Gebrauch. Bedeckt die Schulter und rutscht nicht am Arm herunter. 100 % Polyethylen, sehr widerstandsfähig. Wird in einer praktischen Spenderbox geliefert. CE-Norm. Schachtel mit 50 Stück.



Art.-Nr.	Beschreibung	Barcode	Einheit	Preis €
38101119001	Untersuchungshandschuhe 100 Stück	3700393922930	1	17,49

**EUTRA Melkfett Bio**

Das erste BIO-Melkfett! Ideal für die biologische Landwirtschaft. Dieses neue BIO-Melkfett, MADE IN FRANCE, besteht aus Bienenwachs und Sonnenblumenöl. Es erleichtert durch seine schmierende Eigenschaft den Melkvorangang. Es schützt und unterstützt die Pflege des Euters und der Zitzen, indem es eine Schutzschicht bildet. Ohne Konservierungsstoffe, Desinfektionsmittel, parfümierte Substanzen und Farbstoffe. Fassungsvermögen: 500 ml.



Art.-Nr.	Beschreibung	Barcode	Einheit	Preis €
38112503	Melkfett BIO 500 ml	4012113051547	1	13,99



### Universal Futtertrog

Der Futtertrog besteht aus schlagfestem Polypropylen und hat zusätzlich abge-rundete Kanten. Außerdem verfügt der Trog über einen praktischen Transportgriff und ein Fassungsvermögen von 13 Liter.



Art.-Nr.	Beschreibung	Barcode	Einheit	Preis €
38122205002	Futtertrog 13 L schwarz	4014803444844	1	14,99
38122205008	Futtertrog 13 L grün	4014803444837	1	14,99

### Leckstein Premium 3 kg

Mineralfuttermittel für Pferde, Rinder, Schafe, Ziegen und Wild. Salz und Spurenelemente zur wichtigen Futterer-gänzung für eine gute Leistung und Produktivität.



Art.-Nr.	Beschreibung	Barcode	Einheit	Preis €
34776	Leckstein Premium 3 kg	401480347763	1	5,99

### Kunststoff-Lecksteinhalter 10 kg

Verhindert die Verschwendung und die Verschmutzung von mineralischen Nahrungsergänzungsmitteln durch die Ausscheidungen der Tiere. Verhindert Korrosion von Futtertrögen, Futterraufen und Fressgittern. Ermöglicht die Überwachung des Salzkonsums der Tiere. Für runde und viereckige Lecksteine bis zu maximal 10 kg. Robuste UV-resistente Konstruktion aus Kunststoff.



Art.-Nr.	Beschreibung	Barcode	Einheit	Preis €
38119300002	Lecksteinhalter schwarz	4014803446398	1	3,49



### Weidepumpen-Set mit 60 W Solarpanel

Die Pumpen-Sets sind einfache 12 V Pumpsysteme, die auf einer bewährten Wasser-pumpentechnologie basieren, um die Förderung großer Wassermengen zu ermöglichen. Der Trog ist mit einem Schwimmer ausgestattet, der die Tauchpumpe bei sinkendem Wasserstand einschaltet. Die Pumpe ist mit einem 30 m langen Schlauch verbunden, der von der Wasserquelle direkt in den Trog führt. Das Set wird mit einem 12 V Akku betrieben, der sich in einem wetterfesten Schaltkasten befindetet. Wir empfehlen für die Energieversorgung einen Akku mit mindestens 75 Ah und maximal 85 Ah. Zudem kann das Akkupumpen- Set mit hocheffizienten 60 W Solarmodulen erweitert werden.

Abhängig von der täglichen Laufzeit und der Jahreszeit ist die Versorgung mit dem 60 W Solarpanel allein nicht ausreichend, um eine vollständige Aufladung des Akkus zu erreichen. Die Ladezeiten der Solarenergie variieren je nach Wetterlage. Bedenken Sie, dass im Sommer der Wasserbedarf der Tiere steigt. Wenn Sie die Solaroption nicht verwenden, hängen die Zeiträume zwischen den Ladevorgängen vom Nutzungsgrad ab. Akku und Trog sind nicht im Lieferumfang enthalten.

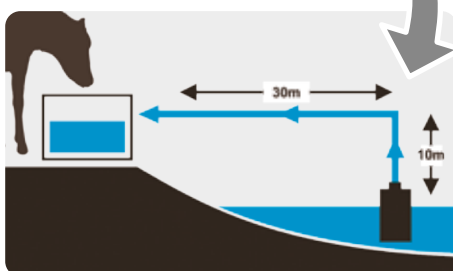

Art.-Nr.	Beschreibung	Barcode	Einheit	Preis €
38119150	Weidepumpe-Set mit 60W Solarpanel	3700393920660	1	1.479,00



# ranger® ABN60



**3** JAHRE  
GARANTIE

## ON/OFF Schalter & Energy Control

- 3-stufige LED-Kontrollanzeige für die Kapazität und Funktion der Batterie oder des Akkus
- Zeigt die Aktivität des Gerätes
- Blinkt im Takt der Impulsabgabe

**0,65 Joule**

## Extrem robustes Gehäuse

- Besonders schlagfestes Gehäuse durch den Einsatz hochwertiger Kunststoffe (PC)
- Material ist UV beständig, spritzwassergeschützt und ölbeständig
- Gehäuse fasst Akkus mit einer Kapazität bis zu 34 Ah und Batterien bis zu 200 Ah

## Ergonomischer Tragegriff

- Tragekomfort durch Softgrip-Einlage
- Einfaches Umsetzen mit einer Hand möglich

## Haltevorrichtung für Solarpanel

- Einfaches Anbringen des Solarpanels an die Haltevorrichtung
- 4 unterschiedliche Anstellwinkel und eine Transportstellung des Solarpanels möglich



## Batteriegerät 9 V - ranger ABN 60



**Max. Zaunlänge:** Nach CEE: 12 km, Ohne Bewuchs: 6,5 km, Mittlerer Bewuchs: 4,5 km, Hoher Bewuchs: 1,3 km, Netze: 2 x 50 m **Input:** 0,65 J, **Max. Output:** 0,6 J, **Energieverbrauch:** 9 V: 19 - 57 mA, 12 V: 22 - 70 mA, **Max. Spannung:** 11.000 V, **Spannung 500 Ω:** 3.600 V, **Maße (L x B x H):** 17,5 x 24,8 x 31,9 cm, **Lieferumfang:** Weidezaungerät, Erdpfahl (Doppelspieß ca. 17 cm), Zaun- und Erdanschlusskabel

Art.-Nr.	Barcode	Einheit	Preis €
10983	4014803461001		329,00

passt zusammen



## Solarkit 5 und 10 Watt

**Geeignet für:** Weidezaungeräte: hotshock® ABN37 (10892), farmer® ABN30 (10891), ranger® ABN60 (10983, S. 34)

**Anbringung:** Solarkit wird mittels integrierter Halterung seitlich in Fixierpunkte am Gerät angeschraubt

**Laderegler:** Nicht erforderlich, da der Laderegler im empfohlenen horizon-Weidezaungerät verbaut ist oder nicht benötigt wird

**Material:** Solarpanel: monokristallin, Rahmen: Kunststoff

**Lieferumfang:** Solarpanel mit Schrauben zur Befestigung am Weidezaungerät, 40cm Kabel

Art.-Nr.	Leistung	Länge	Breite	Höhe	Einheit	Barcode	Preis €
14499	5 W	39,0 cm	26,5 cm	13,7 cm	1	4014803451576	119,00
14511	10 W	39,0 cm	26,5 cm	13,7 cm	1	4014803145116	179,00



### Weidezaunlitze turbomax®

- Geeignet für:** • Lange bis sehr lange Zäune mit starkem Bewuchs
- Vorteil:** • Hohe Leitfähigkeiten sowie sicherer und hoher Stromfluss
- Farbe:** • Weiß/gelb: für mehr Kontrast zur Umgebung und erhöhten Sichtbarkeit bei Dämmerung und Dunkelheit

Art.-Nr.	Bezeichnung	Spule	Max. Zaunlänge*	Bruchlast	Leiteranzahl	TLDmax	Widerstand	Farbe	Barcode	Einheit	Preis €
17140	turbomax® W6	200 m	25 km	~ 180 kg	6	0,30 mm	0,12 Ω/m	weiß/schwarz	4014803171405	1	27,95
17140-400	turbomax® W6	400 m	25 km	~ 180 kg	6	0,30 mm	0,12 Ω/m	weiß/schwarz	4014803437891	1	54,95
17140-1000	turbomax® W6	1000 m	25 km	~ 180 kg	6	0,30 mm	0,12 Ω/m	weiß/schwarz	4014803437907	1	109,00



### Ringisolator ranger® plus

- Geeignet als:** • Streckenisolator, Anfangs-/Eckisolator
- Leitermaterial:** • Band bis 13 mm, Litze bis 4 mm
- Befestigung:** • Eindrehen in Holz- oder Recyclingpfähle
- Vorteil:** • Großer Trockenraum = Hohe Isolation  
• Sehr hohe Spannungsfestigkeit
- Anwendung:** • Freilaufend
- Stütze:** • Durchgehend, Ø 6 mm



Art.-Nr.	Farbe	Barcode	Einheit	Preis €
15370EI	schwarz	4014803002792	120	34,95



### Kunststoffpfahl turbomax® smart post

- Ösen geeignet für:** • 3 x Breitbänder bis 40 mm, 5 x Breitbänder bis 20 mm,  
2x Seil bis 8 mm, 10 x Litzen bis 3,5 mm
- Gesamthöhe:** • 115 cm
- Höhe über Boden:** • 92 cm
- Bodennagel:** • 23 cm, Ø 9 mm
- Tritt:** • Einzeltritt

Art.-Nr.	Farbe	Barcode	Einheit	Preis €
14491-5	weiß	4014803450197		17,99
14491-5GN	grün	4014803450227		15,99



# *Pferde*

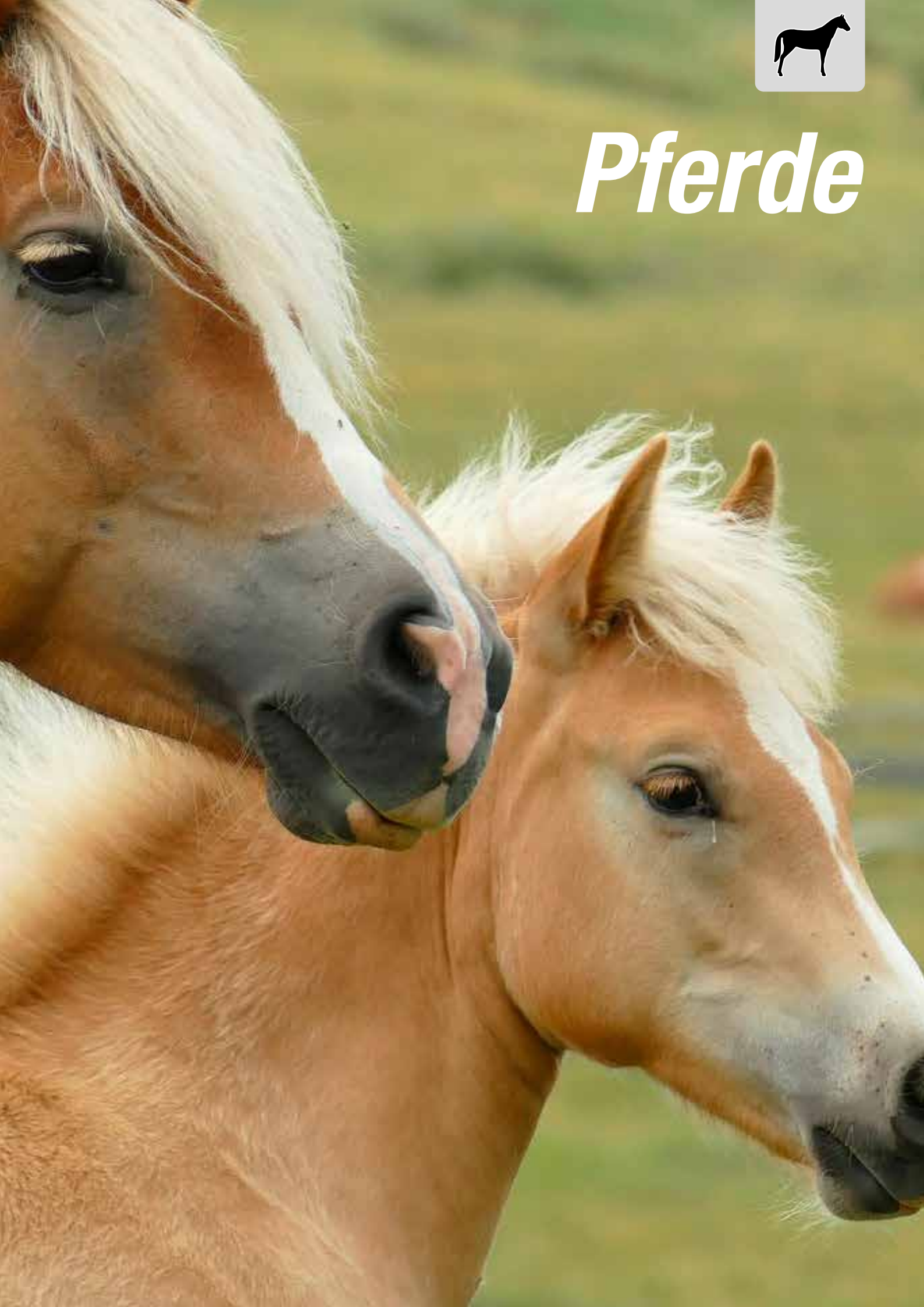



### **Kunststoff Turnierfuttertrog mit Haken**

Dieser Turnierfuttertrog zeichnet sich durch Premium Qualität aus. Der Trog besteht aus sehr stabilem Kunststoff und hat ein Fassungsvermögen von 14 Liter. Dank der auf der Rückseite eingebauten Haken ist er der ideale Begleiter für unterwegs, da der Trog so multifunktional eingesetzt werden kann.

Art.-Nr.	Beschreibung	Barcode	Einheit	Preis €
38122202002	Kunststoff Turnierfuttertrog schwarz	4014803440273	1	<b>9,99</b>
38122202006	Kunststoff Turnierfuttertrog blau	4014803343222	1	<b>9,99</b>



### **Tragbare Turnierfutterkrippe**

Diese Futterkrippe steht für allerhöchste Qualität. Sie besteht aus schlagfestem Polypropylen mit zusätzlich abgerundeten Kanten. Ebenfalls ist die Krippe mit Befestigungsträgern und einem Transportgriff ausgestattet. Die Futterkrippe hat ein Fassungsvermögen von 13,5 Liter. Die Trog-einsätze für Fohlen sind für dieses Modell verwendbar.

Art.-Nr.	Beschreibung	Barcode	Einheit	Preis €
38122203002	Tragbare Turnier-Futterkrippe schwarz	4014803444806	1	<b>15,99</b>
38122203006	Tragbare Turnier-Futterkrippe blau	4014803445933	1	<b>19,99</b>
38122203008	Tragbare Turnier-Futterkrippe hellgrün	4014803445919	1	<b>19,99</b>
38122203009	Tragbare Turnier-Futterkrippe grün	4014803444790	1	<b>15,99</b>
38122203020	Tragbare Turnier-Futterkrippe lila	4014803445926	1	<b>19,99</b>



### **horizont Turnierfuttertrog aus Kunststoff**

Der horizont Turnier Futtertrog aus widerstandsfähigem Kunststoff bietet ein Fassungsvermögen von 14 Liter und ist dank seines Griffes leicht zu transportieren. Zusätzlich ist er mit 2 Metallhaken zur Befestigung ausgestattet.

Art.-Nr.	Beschreibung	Barcode	Einheit	Preis €
38122206002	horizont Turnier-Futtertrog schwarz	4014803440327	1	<b>12,99</b>
38122206003	horizont Turnier-Futtertrog rot	4014803440310	1	<b>12,99</b>
38122206006	horizont Turnier-Futtertrog blau	4014803343239	1	<b>12,99</b>
38122206007	horizont Turnier-Futtertrog hellgrün	4014803440297	1	<b>12,99</b>
38122206008	horizont Turnier-Futtertrog grün	4014803440280	1	<b>12,99</b>
38122206020	horizont Turnier-Futtertrog lila	4014803441041	1	<b>12,99</b>
38122206022	horizont Turnier-Futtertrog türkis	4014803441065	1	<b>12,99</b>



## horizont Kunststoff- Lecksteinhalter 10 kg

Verhindert die Verschwendung und die Verschmutzung von mineralischen Nahrungsergänzungsmitteln durch die Ausscheidungen der Tiere. Verhindert Korrosion von Futtertrögen, Futterraufen und Fressgittern. Ermöglicht die Überwachung des Salzkonsums der Tiere. Für runde und viereckige Lecksteine bis zu maximal 10 kg. Robuste UV-resistente Konstruktion aus Kunststoff



Art.-Nr.	Beschreibung	Barcode	Einheit	Preis €
38119300002	Kunststoff-Lecksteinhalter schwarz	4014803465689	1	3,49
38119300004	Kunststoff-Lecksteinhalter braun	4014803440327	1	3,49
38119300006	Kunststoff-Lecksteinhalter blau	4014803440310	1	3,49
38119300008	Kunststoff-Lecksteinhalter grün	4014803343239	1	3,49
38119300021	Kunststoff-Lecksteinhalter lila	4014803440297	1	3,49



## Kunststoff-Lecksteinhalter 2kg

Der Lecksteinhalter verhindert den Verlust und die Verschmutzung der Lecksteine. Gleichzeitig schützt er die Stalleinrichtung vor Korrosion. Der Halter ist für 2 kg Lecksteine geeignet.

Art.-Nr.	Beschreibung	Barcode	Einheit	Preis €
38119300204	Lecksteinhalter 2 kg braun	5703414114015	1	5,49

## Leckstein, 3 kg

- Anti-Insect:** Mineralfuttermittel für Pferde, Rinder, Schafe und Ziegen. Patentierter Mineral-Leckstein mit natürlichen Wirkstoffen zur Abschreckung von Insekten.
- Bronchial:** Enthält neben Mineralien, Spurenelementen und Vitaminen zusätzlich natürliche ätherische Öle aus Minze und Eukalyptus zur Beruhigung und Linderung von Atemwegsbeschwerden.
- Mediterran:** Der Meersalz-Leckstein Mediterran bietet den Tieren hochwertiges, natürliches Meersalz in Speisesalz-Qualität.
- Premium:** Mineralfuttermittel für Pferde, Rinder, Schafe, Ziegen und Wild. Salz und Spurenelemente zur wichtigen Futterergänzung für eine gute Leistung und Produktivität.



Art.-Nr.	Beschreibung	Barcode	Einheit	Preis €
34778	Leckstein Anti-Insect 3 kg	4014803347787	1	12,99
34777	Leckstein Bronchial 3 kg	4014803347770	1	9,99
34775	Leckstein Mediterran 3 kg	4014803347756	1	5,99
34776	Leckstein Premium 3 kg	401480347763	1	5,99

## Selbstaftende Stretch-Bandagen

Die Septicare Klauenbandagen bestehen aus einem widerstandsfähigen Gewebe, das aber mit der Hand abgetrennt werden kann. Eine schnelle und einfache Anwendung ist garantiert. Zudem ist das Ende einer Bandage leicht zu erkennen. Ausgestreckt hat die Klauenbandage eine Länge von 4 m und ist 10 cm breit. Nicht ausgestreckt kommt sie auf eine Länge von 2,5 m. Die Bandage enthält Latex.



Art.-Nr.	Beschreibung	Barcode	Einheit	Preis €
38106700	Neon Farben, 18er Pack	3700393962899	1	26,95
38106710	Klassischen Farben, 18er Pack	3700393962905	1	26,95



### horizont Kunststoff-Schwedengabel

Die horizont Schwedengabel ist extrem stabil, dennoch flexibel und nahezu unzerbrechlich. Die Eigenschaften verdankt die Gabel ihrem hochwertigen Material, einem Mix aus Kunststoff mit einem hohen Anteil an Polycarbonat. Alle 18 Zinken der Gabel sind extra gewinkelt, dies hat den Vorteil, dass die Aufnahme von Spänen und Dung erleichtert wird. Die Gabel hat eine Breite von ca. 40 cm.

Art.-Nr.	Beschreibung	Barcode	Einheit	Preis €
38129480102	Schwedengabel grau	4014803449238	1	11,99
38129480106	Schwedengabel blau	4014803347114	1	11,99
38129480108	Schwedengabel grün	4014803449245	1	11,99
38129480120	Schwedengabel lila	4014803449252	1	11,99

passt zusammen

### Aluminiumstiel für Kunststoff-Schwedengabel

Stiel für schwedische Mistgabel. Der Stiel besteht aus Aluminium und hat einen Kunststoffgriff. Schraubenbolzen sind im Lieferumfang enthalten. Der Aluminiumstiel hat einen Durchmesser von ca. 26 mm und ist 115 cm lang.



Art.-Nr.	Beschreibung	Barcode	Einheit	Preis €
38129480112	Aluminiumstiel Schwedengabel grau	4014803449269	1	9,49
38129480116	Aluminiumstiel Schwedengabel blau	4014803347121	1	9,49
38129480118	Aluminiumstiel Schwedengabel grün	4014803449276	1	9,49
38129480121	Aluminiumstiel Schwedengabel lila	4014803449283	1	9,49



### NORTON Knotenhalfter mit Strick

NORTON

Aus Polypropylen vorgeknotetes Knotenhalfter für eine präzise Einwirkung. Verbindungspunkte von Kopfstück und Nasenriemen mit reibungshemmender Kordel unterlegt. Der dazugehörige dicke Strick ist 2,30 m lang.

Art.-Nr.	Beschreibung	Barcode	Einheit	Preis €
38130E510160232	Knotenhalfter mit Strick schwarz / fuchsia	3338025498623	1	11,99
38130E510160228	Knotenhalfter mit Strick schwarz / neon grün	3338025498661	1	11,99
38130E510160222	Knotenhalfter mit Strick schwarz / neon orange	3338025498722	1	11,99





### **Bremsenstopp**

Hohe Wirksamkeit über viele Stunden. Das stark wirksame, von der Weltgesundheitsorganisation WHO empfohlene Repellent, wird von natürlichen ätherischen Ölen unterstützt. Schützt zuverlässig vor allen Stechmücken, Bremsen, Fliegen und Zecken. Besonders gut hautverträglich. Verwenden Sie Biozid-Produkte mit Bedacht. Aktive Substanzen: 8 g N, N-Diethyl-m-toluamid 100 g, 1 g Citriodiol pro 100 g. Inhalt: 500 ml.

Art.-Nr.	Beschreibung	Barcode	Einheit	Preis €
38130E715003	Bremsenstopp 500 ml	4033081050394	1	17,99



### **Fliegenmaske Equithème „Komfort“**

Leichte und robuste Fliegenmaske. Rundumschutz dank integriertem Nüsternschutz. Mesh an Ohren und Ganaschen für mehr Tragekomfort. Mit Fleece unterlegte Kanten. Genickstück mit weichem Kunstfell gepolstert. Einfaches und schnelles Anpassen dank Schopfschlitz und zwei Klettstreifen. Material: Polyester / PVC

Art.-Nr.	Beschreibung	Barcode	Einheit	Preis €
38130E306919201	Pony	3338025643740	1	20,95
38130E306919202	Vollblut	3338025643764	1	20,95
38130E306919203	Warmblut	3338025643771	1	20,95



### **Fliegenmaske Equithème „SuperCut“**

Leichte Fliegenmaske mit Fleece-Rändern und Kunstfell an der Stirn. Besonders weiches Mesh-Gewebe an den Ohren. Hervorragender Halt dank zwei Klettverschlüssen und Schopfschlitz. Material: Polyester/PVC.

Art.-Nr.	Beschreibung	Barcode	Einheit	Preis €
38130E306921201	Pony	3338025643832	1	22,95
38130E306921202	Vollblut	3338025643849	1	22,95
38130E306921203	Warmblut	3338025643856	1	22,95
38130E306921204	Kaltblut	3338025643863	1	22,95



**GREENLINE**  
made by horizont

# NEU

## ABN30GREEN

### 100% BIOBASED.



**3** JAHRE  
GARANTIE

#### ON/OFF Schalter & Energy Control

- 3-stufige LED-Kontrollanzeige für die Kapazität und Funktion der Batterie oder des Akkus
- Zeigt die Aktivität des Gerätes
- Blinkt im Takt der Impulsabgabe

**Biokunststoff**

**0,4 Joule**



#### Ergonomischer Tragegriff

- Tragekomfort durch Softgrip-Einlage
- Einfaches Umsetzen mit einer Hand möglich

#### Viel Platz für Akkus

- Gehäuse fasst Akkus mit einer Kapazität bis zu 27 Ah und Batterien bis zu 200 Ah

#### Extrem robustes Gehäuse

- Nachhaltiges Gehäuse aus Bio-PP
- Material ist UV beständig, spritzwassergeschützt und ölbeständig



**BIOKUNSTSTOFF**



**100 % RECYCLEBAR**



**OHNE ERDÖL ODER ERDÖLDERIVATE**

### Akkugerät 12 V - ABN30GREEN

**Max. Zaunlänge:** Netze: 2 x 50 m, nach CEE: 9,5 km, ohne Bewuchs: 5,5 km, mittlerer Bewuchs: 3,8 km, hoher Bewuchs: 0,9 km **Input:** 0,4 J **Max. Output:** 0,3 J **Energieverbrauch:** 9 V: 28 - 36 mA, 12 V: 24 - 28 mA, **Max. Spannung:** 10.000 V **Spannung 500 Ω:** 3.200 V, **Maße (L x B x H):** 17,5 x 24,8 x 31,9 cm **Lieferumfang:** Weidezaungerät, Netzteil, Zaun- und Erdanschlusskabel



Art.-Nr.	Barcode	Einheit	Preis €
10862	4014803467492		149,00



### Solarkit 5 und 10 Watt

- Geeignet für:** • Weidezaungeräte: hotshock® ABN37 (10892), farmer® ABN30 (10891), ABN30Green (10862)  
**Anbringung:** • Solarkit wird mittels integrierter Halterung seitlich in Fixierpunkte am Gerät angeschraubt  
**Lieferumfang:** • 40 cm Kabellänge  
**Laderegler:** • Nicht erforderlich, da der Laderegler im empfohlenen horizont-Weidezaungerät verbaut ist oder nicht benötigt wird  
**Material:** • Solarpanel: monokristallin  
 • Rahmen: Kunststoff  
**Lieferumfang:** • Solarpanel mit Schrauben zur Befestigung am Weidezaungerät

Art.-Nr.	Leistung	Länge	Breite	Höhe	Barcode	Einheit	Preis €
14499	5 W	39,0 cm	26,5 cm	13,7 cm	4014803451576	1	<b>119,00</b>
14511	10 W	39,0 cm	26,5 cm	13,7 cm	4014803145116	1	<b>179,00</b>



### Weidezaunband ★★ farmer®

- Geeignet für:** • Kurze Zäune und Portionsweiden  
**Vorteil:** • Hohe Bruchlasten  
 • Monofile mit hoher UV-Stabilität  
 • Edelstahlleiter für gute Leitfähigkeit und höchste Biegefestigkeit  
**Farbe:** • Weiß: für mehr Kontrast zur Umgebung und erhöhte Sichtbarkeit bei Dämmerung und Dunkelheit



Art.-Nr.	Bezeichnung	Breite	Spule	Max. Zaunlänge*	Bruchlast	Leiteranzahl	Ø Edelstahlleiter	Widerstand	Farbe	Barcode	Einheit	Preis €
<b>17458</b>	farmer® T40 - W	40 mm	200 m	560 m	~ 120 kg	8	0,15 mm	5,40 Ω/m	weiß	4014803174581	1	<b>23,95</b>



### Torgriff mit Haken ★★ farmer®

- Federwegbegrenzung:** • 3 cm  
**Material:** • Kunststoff  
**Befestigung:** • Öse für Leitermaterial am Handgriff

Art.-Nr.	Farbe	Barcode	Einheit	Preis €
15817SW	schwarz	4014803417848	1	<b>2,99</b>
15817OR	orange	4014803417879	1	<b>2,99</b>
15817GE	gelb	4014803158178	1	<b>2,99</b>
15817LI	lila	4014803441638	1	<b>2,99</b>
15817HG	hellgrün	4014803444660	1	<b>2,99</b>
15817TU	türkis	4014803441614	1	<b>2,99</b>





## Zaun- und Netzhöhen

Unsere Empfehlung

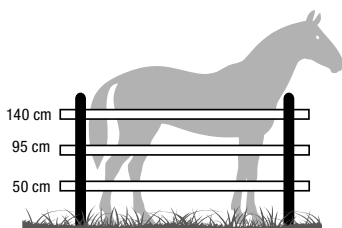

### Großpferde\*

Zaunhöhe: 140 - 160 cm  
Leiternmaterial: Band  
Anzahl Leiter: 3

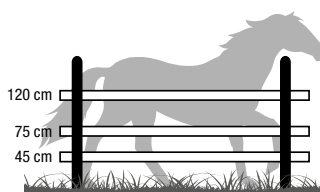

### Kleinpferde/Ponys

Zaunhöhe: 120 - 140 cm  
Leiternmaterial: Band  
Anzahl Leiter: 3

### Tipps für den perfekten Pferdezaun

Da Pferde Flucht- und Lauftiere sind, gelten für ihre Einzäunung besondere Anforderungen, um eine optimale Hütensicherheit zu gewährleisten.

#### 1. Bänder

Für eine bessere Sichtbarkeit werden beim Zaunbau für Pferde 40 mm breite Bänder empfohlen, die in der Regel in drei Ebenen gespannt werden.

#### 2. Höhe

Für die angemessene Höhe eines Pferdezauns gilt die Faustregel 0,80 x der Widerristhöhe. Bei Springpferden und Hengsten sollte die Zaunhöhe jedoch mindestens 1,60 m betragen.

#### 3. Pfähle

Der Außenzaun einer Pferdeweide sollte im Idealfall mit stabilen Holzpfählen errichtet werden. Da sich das Material der Kunststoffbreitbänder durch Witterungseinflüsse wie z. B. starke Sonneneinstrahlung, Wind und Schnee stärker ausdehnt und das Bandmaterial somit durchhängen kann, bevorzugt man Pfostenabstände von 3 bis 4 m. Außerdem sollte das Bandmaterial regelmäßig geprüft und nachgespannt werden, um die erforderlichen Zaunhöhen konstant einhalten zu können.



## Kunststoffpfahl ★★★ turbomax® smart post

- Ösen geeignet für:** • 4 x Breitbänder bis 40 mm,  
6 x Breitbänder bis 20 mm, 3 x Seil bis  
8 mm, 12 x Litzen bis 3,5 mm
- Gesamthöhe:** • 145 cm
- Höhe über Boden:** • 122 cm
- Bodennagel:** • 23 cm, Ø 9 mm
- Tritt:** • Einzeltritt

Art.-Nr.	Farbe	Barcode	Einheit	Preis €
14492-5	weiß	4014803450203	 5	22,95
14492-10	weiß	4014803144928	 10	42,95
14492-5GN	grün	4014803450234	 5	22,95
14492-10GN	grün	4014803144928	 10	43,95

## Kunststoffpfahl ★★★ turbomax® smart post

- Ösen geeignet für:** • 3 x Breitbänder bis 40 mm, 5 x  
Breitbänder bis 20 mm und 8 x  
Litzen bis 3,5 mm
- Gesamthöhe:** • 156 cm
- Höhe über Boden:** • 132,5 cm
- Bodennagel:** • 24 cm, Ø 8 mm
- Tritt:** • Einzeltritt

Art.-Nr.	Farbe	Barcode	Einheit	Preis €
15663-10	weiß	4014803465818	 10	24,95



- **Zusätzliche Rippen** in Längsrichtung

## Vorteile

- 1 Querverrippung im Pfahl sorgt für Stabilität, so kann er höheren Zugkräften ausgesetzt werden und lässt sich schwer verbiegen
- 2 Ein zusätzlich verstärkter und abgerundeter Trittsteg mit Riffelung sorgt für stabilen Tritt und verhindert versehentliches Abrutschen
- 3 Zwei Isolatoren an der Pfahlspitze sorgen für die optimale Ausnutzung der Pfahllänge bei Nutzung von Litze, Seil oder Band bis 40 mm
- 4 Eine Nummerierung der Ösen erleichtert den Zaufbau, besonders bei großen Weiden
- 5 Ein stabiler, extra dick verzinkter, im Pfahl eingespritzter Bodennagel (9 mm Durchmesser, 23 cm Länge) ist ein Garant für hohe Langlebigkeit und sorgt für einen stabilen Stand

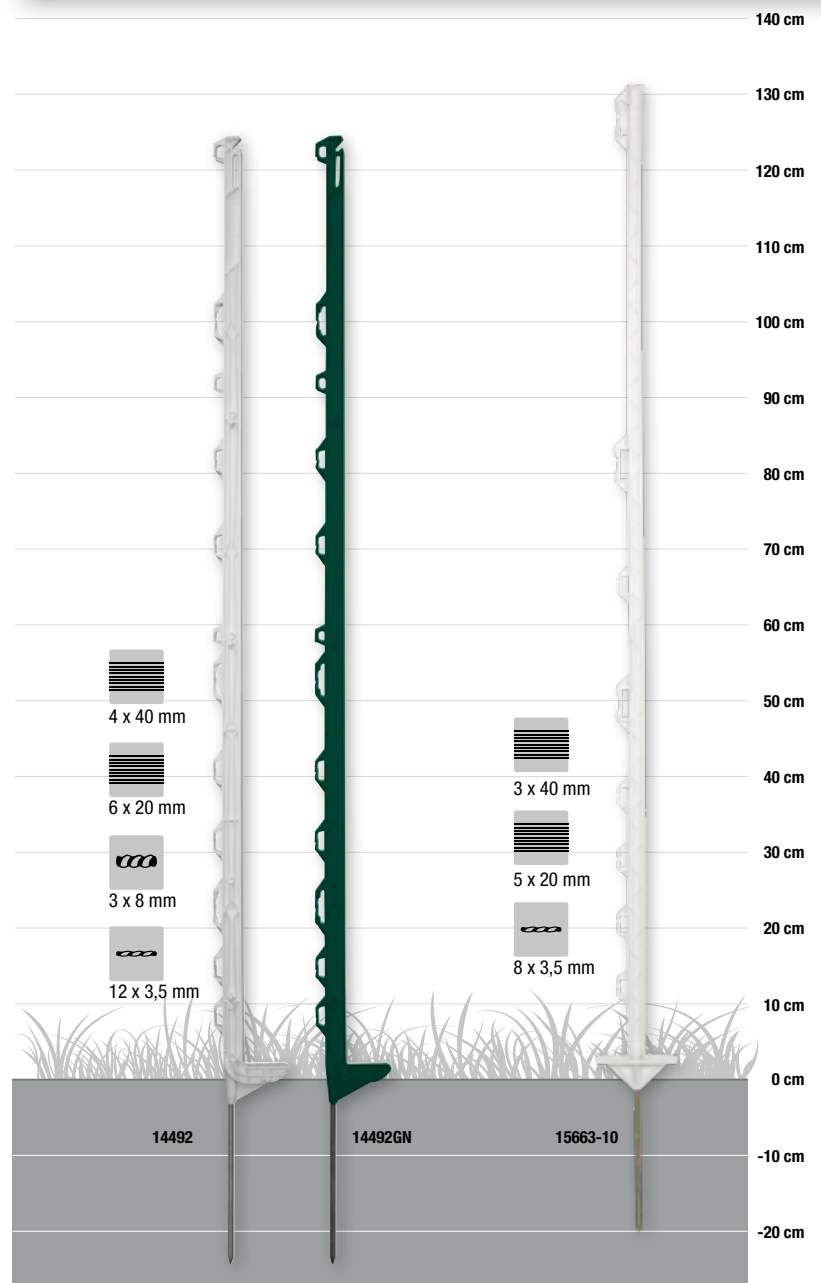



# *Schafe*





# SIE HABEN DIE WAHL!



**33,95 €**

## Trusti feeder für Lämmer

Ein speziell entwickelter Drencher für Lämmer mit angepassten Mundstück und weichen, durchsichtigen Schlauch. Mit einer Hand einfach zu verwenden und sehr praktisch. Die ergonomische und stabile Form erlaubt einen reibungslosen Milchfluss durch die Schwerkraft und ohne Druck. Sicher und leicht zu kontrollieren. Fassungsvermögen: 240 ml.

Art.-Nr.	Beschreibung	Barcode	Einheit	Preis €
38120008200	Trusti Feeder Drencher für Lämmer		1	33,95



**10,49 €**

## Kolostrumflasche

Geeignet für die Fütterung des lebenswichtigen Kolostrums speziell bei trinkschwachen Lämmern, auch bei großen Lämmern ohne Nachfüllen. Länge: 33 cm. Fassungsvermögen: 250 ml.

Art.-Nr.	Beschreibung	Barcode	Einheit	Preis €
38120008130	Kolostrumflasche 250 ml		1	10,49



## Kolostrumbeutel



Kolostrumbeutel helfen, die Versorgung der Jungtiere mit lebenswichtigem Kolostrum sicherzustellen und somit die Immunität von Lämmern von Geburt an zu entwickeln und zu stärken. Sie haben eine große Öffnung, um das Befüllen und Reinigen zu erleichtern. Die Beutel umfassen 1 Liter, um den Fütterungsbedarf von jungen Lämmern und Zicklein zu decken. Die Beutel können flach eingefroren werden, um die Nährstoffqualität des Kolostrums über einen längeren Zeitraum zu erhalten. Sie sind für die Pasteurisierung geeignet und lassen sich schnell wieder auftauen. Die bequemen Griffe machen sie für den Landwirt sehr benutzerfreundlich. Auch die Transparenz des Beutels ist ein Pluspunkt. So kann der Benutzer auf einen Blick sehen, wie viel Kolostrum noch im Beutel vorhanden ist. Die Kolostrumbeutel sind für die Wiederverwendung konzipiert (Haltbarkeit und einfache Reinigung). Bitte beachten Sie, dass die Anzahl der Wiederverwendung eines Beutels davon abhängt, wie gut er gepflegt wurde.

Art.-Nr.	Beschreibung	Barcode	Einheit	Preis €
38120008210	Kolostrumbeutel x 10	9421904214644	1	28,95



## Sauger für Kolostrumbeutel



ANTAHI-Sauger für Kolostrumbeutel sind mit den folgenden Art.-Nr. kompatibel: 38120008210 und 38120008250. Sie sind strapazierfähig und ergonomisch, erleichtern die Kolostrumaufnahme der Lämmer und Ziegen.

Art.-Nr.	Beschreibung	Barcode	Einheit	Preis €
38120008300	Sauger für Kolostrumbeutel, rosa, 6 Stück	3700393923883	1	28,95



**NEU**

### Lämmerflasche

Mit 38 mm Durchmesser besitzt die Lämmerflasche einen extra breiten Hals für einfaches Füllen. Der starke Kragen sorgt für eine sichere Fixierung des Saugers. Der stabile Kunststoff gewährt eine lange Lebensdauer und die präzise Kalibrierung der Menge führt zu einer genauen Fütterung. Das Sterilisieren durch Kochen ist möglich. Ein Sauger ist im Lieferumfang enthalten. Fassungsvermögen: 500 ml.

Art.-Nr.	Beschreibung	Barcode	Einheit	Preis €
38120008120	Lämmerflasche 500 ml	3700393924521	1	7,99



### Lämmersauger

Speziell entwickelter Sauger mit einzigartigem, eingegossenem Vakuumablassventil. Das bauchige Saugerende fördert eine schnellere Akzeptanz durch die Lämmer. Die Kegelspitze ermöglicht die Regulierung des Milchflusses.

Art.-Nr.	Beschreibung	Barcode	Einheit	Preis €
38120008220	Lämmersauger x 6	3700393924750	1	9,49



### Universal Futtertrog

Der Futtertrog besteht aus schlagfestem Polypropylen und hat zusätzlich abge-rundete Kanten. Außerdem verfügt der Trog über einen praktischen Transportgriff und ein Fassungsvermögen von 13 Liter.

Art.-Nr.	Beschreibung	Barcode	Einheit	Preis €
38122205002	Futtertrog 13 L schwarz	4014803444844	1	14,99
38122205008	Futtertrog 13 L grün	4014803444837	1	14,99



### Silberspray

Dieses filmbildende Aluminium-Mikronisat-Spray ist wasserabweisend sowie luft-durchlässig und schützt vor Verschmutzungen und Bakterien. FCKW-frei.

Art.-Nr.	Beschreibung	Barcode	Einheit	Preis €
30965	Silberspray 200 ml	4014803309655	1	9,99

### Zinkoxid- Salbenspray

Dieses Spray unterstützt die natürliche Regeneration der Haut. Trockene und rissige Haut wird wieder geschmeidig. FCKW-frei.

Art.-Nr.	Beschreibung	Barcode	Einheit	Preis €
31502	Zinkoxid-Salbenspray 200 ml	4014803315021	1	10,99





# SIE HABEN DIE WAHL!



22,95 €

## Victorinox Schäfermesser

Das original VICTORINOX Schäfermesser mit seiner Klinglänge von 5,5 cm ist zusammenklappbar und überzeugt durch Schweizer Qualität.

Art.-Nr.	Beschreibung	Barcode	Einheit	Preis €
38128303	Schäfermesser, gerade Klinge, 5,5 cm	7612446300137	1	22,95

KAMER



6,99 €

## Schäfer- und Taschenmesser

**2 Klingen 8 cm und 5,5 cm!** Die Messer sind zur Bearbeitung der Hufe und Klauen sehr gut geeignet. Die harte Edelstahlklinge ermöglicht eine gute und leichte Bearbeitung der Hufe. Der Holzgriff liegt angenehm in der Hand.

Art.-Nr.	Beschreibung	Barcode	Einheit	Preis €
38128302	2 Klingen 8 cm und 5,5 cm	3338020076185	1	6,99



## Ovi-Line Viehzeichenspray

Spezialprodukt für die Kennzeichnung der Wolle, kurz oder lang. Sehr gute Haftung. Die Kennzeichnungssprays Ovi-Line erfüllen die strengsten Normen der Wollindustrie. Die Qualität des auf Farb- und Lanolinbasis hergestellten Kennzeichnungssprays ermöglicht eine gut erkennbare und dauerhafte Kennzeichnung (2-3 Monate). Inhalt: 500 ml.

Art.-Nr.	Beschreibung	Barcode	Einheit	Preis / Stk. €
38108316003	Rot	3338020042432	12	6,99
38108316006	Blau	3338020042432	12	6,99
38108316008	Grün	3338020042456	12	6,99



## Black Blue Stahlglocke gewölbt

Exklusive «Blackblue» Glocke von Ukal mit einem äußerst schönen Klang. Ersatzklöppel separat erhältlich.



Art.-Nr.	Beschreibung	Barcode	Einheit	Preis €
38121806064	Durchmesser: 64 mm. Höhe: 64 mm. Durchführung: 50 mm.	3338020077649	1	6,49
38121806088	Durchmesser: 88 mm. Höhe: 115 mm. Durchführung: 50 mm.	3338020077434	1	15,99



# hotshock® AN490

NEW  
PRODUCT



3 JAHRE  
GARANTIE



## ECO POWER

Stromsparschaltung passt Stromverbrauch dem Zaunzustand an

### Spannungsanzeige

6-stufige LED-Anzeige zur Kontrolle der Zaunspannung

4,9 Joule

NETZE: 14 x 50 m

### System Control

(Argutektoranzeige)  
Anzeige beim einem höherem Stromverbrauch zur Aufrechterhaltung der Leistung

### Energy Control

3-stufige LED-Kontrollanzeige der Batterie-/ Akkuleistung

### Tiefenentladeabschaltung

Schont effektiv den Akku

Zwei Zaunausgänge

## Akkugerät 12 V - hotshock AN490

**Max. Zaunlänge:** Netze: 14 x 50 m, nach CEE: 130 km ,ohne Bewuchs: 45,0 km, mittlerer Bewuchs: 20 km, hoher Bewuchs: 10 km **Input:** 6,5 J **Max. Output:** 4,9 J **Energieverbrauch:** 95 - 470 mA, **Max. Spannung:** 11.000 V **Spannung 500 Ω:** 5.300 V, **Maße (L x B x H):** · 9,9 x 22,8 x 28,4 cm **Lieferumfang:** Weidezaungerät, Netzteil, Zaun- und Erdanschlusskabel



Art.-Nr.	Barcode	Einheit	Preis €
10813	4014803460998		359,00



### Vorteile von AGM Akkus:

- + lange Lebensdauer und eine geringe Selbstentladung
- + wartungsfrei (kein Nachfüllen)
- + Montage in jeder Position möglich ohne zu lecken
- + hervorragend für schwer erreichbare Standorte geeignet

## 12 V Akku AGM Akku

Geeignet für: Typ 15842 u. 12025: 9 V Weidezaunbatteriegeräte, Typ 14501: Weidezaungeräte hotshock® ABN37 (10892), farmer® ABN30 (10891), Typ 14974: Weidezaungeräte farmer® AN1000 (10855), ranger® AN2000 (10854), ranger® AN3000 (10992) Typ 14479: Weidezaungeräte farmer® AN1000 (10855), ranger® AN2000 (10854), ranger® AN3000 (10992), ranger® AN4800 (10993)

**Wartung:** Wartungsfrei  
**Lagerung:** Lageunabhängig  
**Aufladen:** Um Beschädigungen zu vermeiden, bitte nur mit empfohlenen Ladegeräten laden (14864, 14863)

**Lieferumfang:** Anschlusskabel Super-Vlies-Akku (90439C)

Art.-Nr.	Bezeichnung	Kapazität	Breite	Höhe	Tiefe	Barcode	Einheit	Preis €
14548	12 V / 60 Ah	C20	24,0 cm	20,0 cm	17,0 cm	4014803467201	1	199,00
14549	12 V / 80 Ah	C20	31,0 cm	20,0 cm	17,5 cm	4014803467218	1	219,00
14600	12 V / 95 Ah	C20	35,0 cm	19,0 cm	17,5 cm	4014803467225	1	239,00



**FLEXIBEL – PRAKTISCH – EFFIZIENT**

# **SOLAR POWER**

*made by horizont*

## **Akku-Solar Geräte**



## **Solar-Kompakt Geräte**



## **Kunststoff-Solarmodule**



## **VORTEILE**

- + leicht und bruchsicher
- + für alle gängigen Wedezaengeräte und Akkus
- + stabiler Rahmen aus Kunststoff



### Solarkit ★★★ 5 und 10 Watt

- Geeignet für:** • Weidezaungeräte: hotshock® ABN37 (10892), farmer® ABN30 (10891)  
**Lieferumfang:** • 40 cm Kabellänge  
**Material:** • Solarpanel: monokristallin  
 • Rahmen: Kunststoff  
**Lieferumfang:** • Solarpanel mit Schrauben zur Befestigung am Weidezaungerät

Art.-Nr.	Leistung	Länge	Breite	Höhe	Barcode	Einheit	Preis €
14499	5 W	39,0 cm	26,5 cm	13,7 cm	4014803451576	1	<b>119,00</b>
14511	10 W	39,0 cm	26,5 cm	13,7 cm	4014803145116	1	<b>179,00</b>



### Solarmodul ★★ 10 Watt

- Geeignet für:** • Weidezaungeräte ohne Halterung: trapper® AN80 (10866), trapper® AN120 (10865), mit Halterung: farmer® AN1000 (10855)  
 • Akkus bis 85 Ah  
**Lieferumfang:** • Anschlusskabel (1,8 m), Anschlussklemmen  
**Material:** • Solarpanel: monokristallin, Rahmen: Kunststoff

Art.-Nr.		Länge	Breite	Höhe	Barcode	Einheit	Preis €
14545		39,0 cm	29,6 cm	2,8 cm	4014803476685	1	<b>139,00</b>
14546	mit Halterung	39,0 cm	29,6 cm	2,8 cm	4014803476692	1	<b>149,00</b>



### Solarmodul ★★★ 20 Watt

- Geeignet für:** • Weidezaungeräte ohne Halterung: trapper® AN80 (10866), trapper® AN120 (10865), farmer® AN100 (10896), farmer® AN200 (10897), farmer® AN300 (10882), farmer® AN1000 (10855) mit Halterung: trapper® AN80 (10866), trapper® AN120 (10865)  
 • Akkus von 85 bis 100 Ah  
**Material:** • Solarpanel: monokristallin, Rahmen: Kunststoff  
**Lieferumfang:** • 1x Solarpanel 20 Watt mit Kunststoffrahmen, Halter (14538), 1x Anschlusskabel (1,8 m) mit Flachsteckern 6,3 mm Krokodilklemmen

Art.-Nr.		Länge	Breite	Höhe	Barcode	Einheit	Preis €
14536		45,5 cm	39,0 cm	2,8 cm	4014803466334	1	<b>219,00</b>
14538	mit Halterung	45,5 cm	39,0 cm	2,8 cm	4014803466358	1	<b>249,00</b>



### Solarmodul ★★★ 30 Watt

- Geeignet für:** • Weidezaungeräte: farmer® AN200 (10855), farmer® AN300 (10882), hotshock® A300 (10892), ranger® AN360 (10997), ranger® AN2000 (10854), ranger® AN3000 (10992), ranger® AN4800 (10993)  
 • Akkus mit 100 Ah  
**Material:** • Solarpanel: monokristallin, Rahmen: Kunststoff  
**Lieferumfang:** • 1x Solarpanel mit Kunststoffrahmen, 1x Anschlusskabel (1,8 m) mit Flachsteckern 6,3 mm, Krokodilklemmen

Art.-Nr.		Länge	Breite	Höhe	Barcode	Einheit	Preis €
14537		57,5 cm	39,0 cm	2,8 cm	4014803466341	1	<b>269,00</b>
14539	mit Halterung	57,5 cm	39,0 cm	2,8 cm	4014803466365	1	<b>279,00</b>



### Ihr Vorteil:

Das besonders leistungsstarke Solarmodul 50 Watt verfügt über einen praktischen und direkt integrierten Laderegler. Dieser besondere Vorteil **schützt den Akku** beim Laden durch Solarenergie. Ein Überladen kann, dank des Ladereglers, ausgeschlossen werden. Das Solarpanel zeichnet sich neben seinem hohen Wirkungsgrad, zusätzlich für seine **effizienten Solarzellen** aus. Es besteht keine Verletzungsgefahr an scharfkantigen Ecken, diese sind durch Kunststoffabdeckungen geschützt.

## Solarmodul ★★★ 50 Watt

- Geeignet für:**
- Weidezaungeräte: turbomax® AN800 (10749), hotshock® A300 (10613), ranger® AN490 (10857), ranger® AN4800 (10993)
  - Super-Vlies-Akkus bis 100 Ah
  - 12 V Spezial-Akku bis 230 Ah
- Anbringung:**
- Montage an z. B. Holzpfählen (14131, S. 148): 2 x Solarhalterung (14143, S. 86)
- Laderegler:**
- Ja
- Material:**
- Solarpanel: monokristallin, Rahmen: Aluminium
- Lieferumfang:**
- Komplett mit Anschlusskabel, Aluminiumrahmen und Laderegler

Art.-Nr.	Länge	Breite	Höhe	Barcode	Einheit	Preis €
14873	98,5 cm	44,5 cm	3,5 cm	4014803148735	1	<b>339,00</b>

passt zusammen



## Solarhalterung ★★★

- Geeignet für:**
- Elektrifizierbare Sicherheitsbox (14444)
  - Tragebox (14906)
  - 5 W Solarmodul (141451), 10 W Solarmodul (14545), 20 W Solarmodul (14536), 30 W Solarmodul (14537), 50 W Solarmodul (14873)
- Neigung:**
- Neigungswinkel von 15 bis 75 Grad einstellbar
- Lieferumfang:**
- Mit Befestigungsschrauben
- Material:**
- Aluminium

Art.-Nr.	Barcode	Einheit	Preis €
14143	4014803141439	1	<b>62,95</b>

passt zusammen



## Tragebox ★ für 12 V Geräte

- Geeignet für:**
- 100 Ah Akku, Solarpanelhalter, Weidezaungeräte aus den Serien: trapper®, farmer®, ranger®, hotshock® und turbomax®
- Anwendung:**
- Leichter Transport von Weidezaungerät und Akku
- Material:**
- 1,5 mm verzinkt
- Zubehör:**
- Solarmodulhalterung (14143, S. 86)

Art.-Nr.	Länge	Breite	Höhe	Barcode	Einheit	Preis €
14906	45,0 cm	45,0 cm	33,0 cm	4014803149060	1	<b>169,00</b>



**Eines der leitfähigsten Netze auf dem Markt!**

### Schaf- und Ziegenetz

#### ★★ horinetz high energy

**Geeignet für:** • Schafe und Ziegen, Wolfsabwehr und Abwehr von Wildschweinen

**Untere**

**Maschengr.:** • 15 cm hoch und 15,5 cm breit

- Vorteile:**
- Wenig Ableitung auch bei hohem Bewuchs durch nicht stromführende unterste Litzen
  - Gute Leitfähigkeit und äußerst langlebig
  - Hohe Belastbarkeit möglich

**Lieferumfang:** • 1 x Hütenetz horinetz high energy komplett

- 14 Kunststoffpfähle mit Einzel- oder Doppelspitzen
- 1 x Reparaturset, 1 x Warnschild und 2 x Bodenheringe

**Zubehör:**

- Ersatzpfahl mit Einzelspitze Ø 13 mm, 90 cm hoch (15022-1) oder 105 cm hoch (15026-1)
- Ersatzpfahl mit Doppelspitze Ø 13 mm, 90 cm hoch (15022-2), 105 cm hoch (15026-2) oder 120 cm hoch (14384-2)

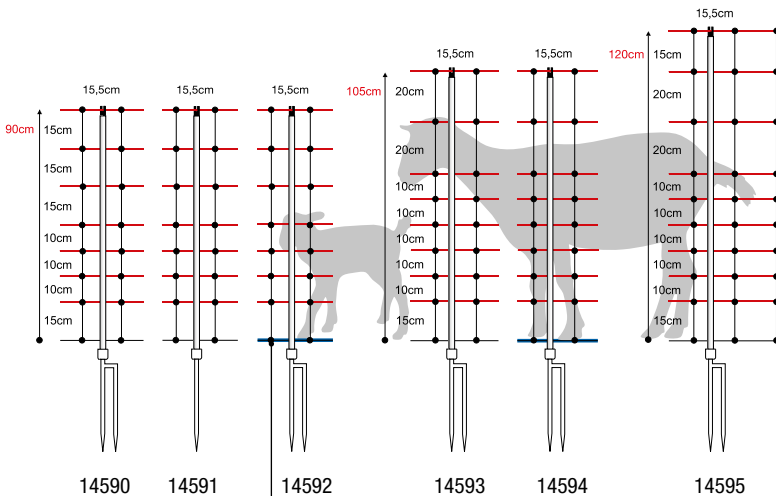

**zusätzliche Erdleiter**

sorgt auch bei Trockenheit für eine gute Erdung



Art.-Nr.	Netzhöhe	Netzlänge	Spitze	Anzahl Pfähle und Material	Farbe Pfähle	Farbe Netz	Horizontale Litzen	Stromführende Litzen	Widerstand	Barcode	Einheit	Preis €
14590	90 cm	50 m	Doppelspitze	14 Kunststoffpfähle	weiß	gelb/schwarz	8	7	0,1 Ω / m	4014803476708	1	109,00
14591	90 cm	50 m	Einzelspitze	14 Kunststoffpfähle	weiß	gelb/schwarz	8	7	0,1 Ω / m	4014803476715	1	109,00
14592	90 cm	50 m	Doppelspitze	14 Kunststoffpfähle	weiß	gelb/schwarz	8	7 + 1 Erdleiter	0,1 Ω / m	4014803476722	1	119,00
14593	105 cm	50 m	Doppelspitze	14 Kunststoffpfähle	weiß	gelb/schwarz	9	8	0,1 Ω / m	4014803476739	1	119,00
14594	105 cm	50 m	Doppelspitze	14 Kunststoffpfähle	weiß	gelb/schwarz	9	8 + 1 Erdleiter	0,1 Ω / m	4014803476746	1	129,00
14595	120 cm	50 m	Doppelspitze	14 Kunststoffpfähle	weiß	gelb/schwarz	10	9	0,1 Ω / m	4014803476753	1	139,00



## horizont Wolfsabwehrnetze

### Wolfsabwehrnetz

#### ★★★ turbomax® high energy plus earth

**Geeignet für:**

• Schafe und Ziegen, Wolfsabwehr und Abwehr von Wildschweinen

**Untere Maschengr.:  
Vorteile:**

- 20 cm hoch und 30 cm breit
- Aufgrund großer Maschenabstände am Boden kann Niederwild hindurchschlüpfen und wird somit geschützt
- Starre Senkrechten sorgen für einen stabilen Stand
- Geringes Gewicht - 10 % leichter als herkömmliche Netze
- Reduzierte Anzahl der horizontalen Litzen sorgt für hohe Energie
- Zusätzlicher Erdleiter sichert auch bei Trockenheit eine gute Erdung
- Weiße Litzen mit schwarzen Außenkanten für mehr Kontrast zur Umgebung und für bessere Sichtbarkeit

**Lieferumfang:**

• 1 x Hütenetz turbomax high energy plus earth komplett, 105 cm hoch, 50 m lang

**Zubehör:**

- 14 x Pfähle aus Kunststoff mit Doppelspitzen
- 1 x Reparaturset, 1 x Warnschild und 2 x Bodenheringe
- Ersatzpfahl mit Doppelspitze Ø 13 mm, 90 cm hoch (15022-2) oder 105 cm hoch (15026-2)

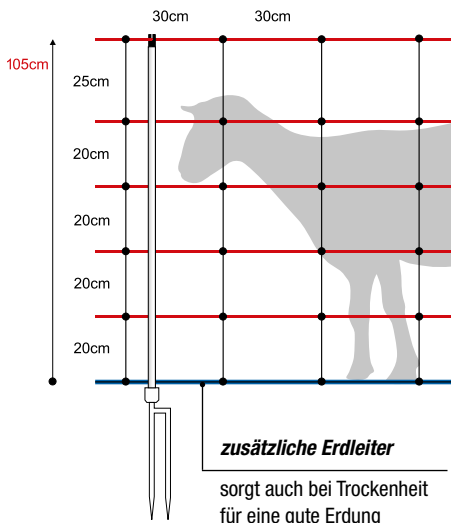

Verbindungs-Clip



Kopfisolator



Doppeltritt mit Litzenhalter



#### Von Profis entwickelt:

Gemeinsam mit dem Sächsischen Schaf- und Ziegenzuchtverband wurde ein Wolfsabwehrsystem entwickelt, welches bisher einzigartig ist und nachweislich den Wolf davon abhält, Nutztiere anzugreifen.



[www.horizont.com/14534](http://www.horizont.com/14534)

Art.-Nr.	Netzhöhe	Netzlänge	Spitze	Anzahl Pfähle und Material	Farbe Pfähle	Farbe Netz	Horizontale Litzen	Stromführende Litzen	Widerstand	Barcode	Einheit	Preis €
14534	105 cm	50 m	Doppelspitze	14 Kunststoffpfähle	weiß	weiß/schwarz	6	5	0,32 Ω / m	4014803463111	1	119,00



**Wolf Control:**

Die besonders hohe Hütersicherheit wird vom Landesschafzuchtverband Baden-Württemberg empfohlen. Gemeinsam mit horizont wurde dieses Schaf- und Ziegenetz entwickelt.



**horizont Wolfsabwehernetze**

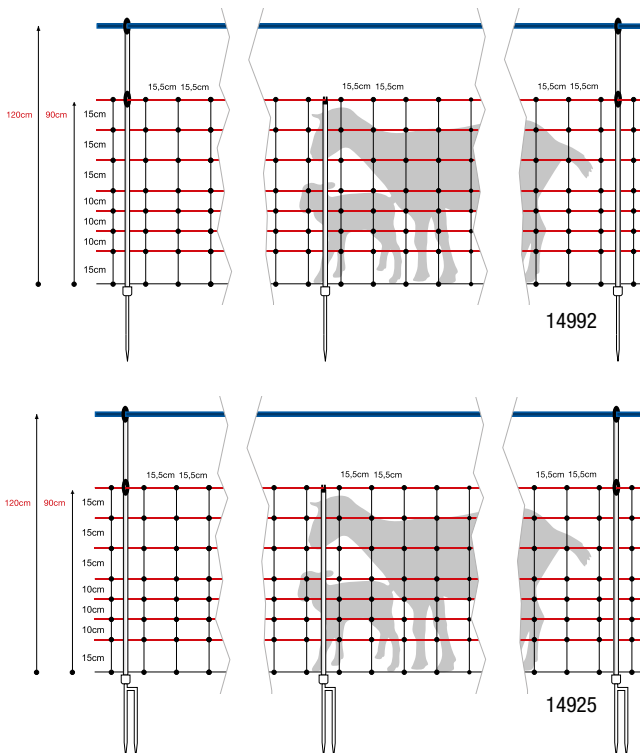

**Wolfsabwehernetz ★★ horinetz super plus**

**Geeignet für:**

- Schafe und Ziegen
- Wolfsabwehr und Abwehr von Wildschweinen

**Untere Maschengr.:**

- 15 cm hoch und 15,5 cm breit

**Vorteile:**

- Vom Sächsischen Schaf- und Ziegenzuchtverband empfohlen
- Übersprungerhöhung durch zusätzliches 20 mm Band in 120 cm Höhe
- Schneller und einfacher Aufbau
- Hohe Energie durch mitgeführten Erdleiter

**Lieferumfang:**

- 1 x Hütenetz Wolfsabwehernetz horinetz super plus komplett, 50 m lang

**Zubehör:**

- 15 x Pfähle aus Kunststoff mit Einzel- oder Doppelspitzen
- 1 x Zusatzpfahl 1,20 m für Anpassung an Bodenrelief
- 1 x Reparaturset, 1 x Warnschild und 2 x Bodenheringe
- Ersatzpfahl mit Einzelspitze Ø 13 mm, 90 cm hoch (15022-1)
- Ersatzpfahl mit Doppelspitze Ø 13 mm, 90 cm hoch (15022-2)
- 20 mm Band (17111)
- Erdpfahl zum Abspannen und Erden (15017-1)
- Bandanschlusskabel (10447C)



Art.-Nr.	Netzhöhe	Netzlänge	Spitze	Anzahl Pfähle und Material	Farbe Pfähle	Farbe Netz	Horizontale Litzen	Stromführende Litzen	Widerstand	Barcode	Einheit	Preis €
14992	90 / 120 cm	50 m	Einzelspitze	15 Kunststoffpfähle	weiß	gelb / schwarz	8	7	1,15 Ω / m	4014803149923	1	129,00
14925	90 / 120 cm	50 m	Doppelspitze	15 Kunststoffpfähle	weiß	gelb / schwarz	8	7	1,15 Ω / m	4014803149251	1	139,00





# DIE VIELFALT DER SCHAFSCHUR

heiniger



Eine Auswahl von über 20 Untermessern und mehreren Obermessern bei horizont erhältlich!



**DAS PRODUKT+:**  
ERGONOMISCH UND  
ZUVERLÄSSIG

## Schafschermaschine Xpert 1 Speed

heiniger

In der handlichen, leichten Maschine sind Kraft und Technik auf höchstem Niveau vereint. Die einzigartige und innovative, stabile Verbindung zwischen Scherkopf und glasfaserverstärktem Gehäuse, sorgt für vibrationsarmes Scheren und gleitet mühelos durch dichtes und dickes Fell. Dank des ergonomischen Designs liegt die Maschine sehr angenehm in der Hand und arbeitet mit 79 Dezibel angenehm leise.

Art.-Nr.	Beschreibung	Barcode	Einheit	Preis €
38100279	Gewicht: 1180 g Geräuschpegel: 79 dB (A) Stromanschluss: 240 V / 200 W Motordrehzahl: 2500 U / Min	3700393930461	1	549,00



## Schafschermaschine Xpert 2 Speed

heiniger

Mit kraftvollen 2800 Doppelhüben pro Minute auf der höheren Stufe und einem leistungsstarken Motor, können Schafe mit der Xpert 2-speed rasch und mühelos geschoren werden. Die kabelgebundene XPERT 2-Speed im glasfaserverstärkten Gehäuse, ist mit einem Elektromotor der Spitzenklasse ausgerüstet, der beeindruckende Leistung an die Schermesser liefert und mit 80 Dezibel dennoch angenehm leise arbeitet. Dank des ergonomischen Designs liegt die Maschine gut in der Hand und arbeitet vibrationsarm.

Art.-Nr.	Beschreibung	Barcode	Einheit	Preis €
38100279001	Gewicht: 1180 g Geräuschpegel: 72 dB (A) Stromanschluss: 250 V / 200 W Motordrehzahl: 2500/2800 U / min	7613073060005	1	559,00



### Schafschermaschine Xtra

Heiniger



Diese kraftvolle Schermaschine hat ein patentiertes, schwebendes Druckgabel-System, dadurch wird weniger Druck benötigt und die Abnutzung der Messer wird um fast 50 % reduziert. Der verbauter Thermo-Überlastschutzschalter macht die XTRA Schermaschine besonders widerstandsfähig gegenüber Überhitzung. Die XTRA wird im Koffer mit klassischen Schafschermessern geliefert. Geschwindigkeit: 2400 Doppelhübe / Min. Die Lieferung erfolgt im praktischen Koffer mit Messersatz und Zubehör.

Art.-Nr.	Beschreibung	Barcode	Einheit	Preis €
38100280	Gewicht: 1530 g Geräuschpegel: 80 dB (A) Stromanschluss: 240 V / 320 W Motordrehzahl 2400 U / min	3338020000807	1	619,00

### Akku-Schafschermaschine S 12

Heiniger



Die S12 kann mittels Auto- und Motorradbatterie betrieben werden. Ein Stromanschluss ist nicht notwendig. Die Betriebszeit beträgt 4 bis 5 Stunden. Die Schermaschine eignet sich zur Schur von Schafen, Ziegen und Kamelen. Heiniger Schafschermaschine zum Scheren in entlegenen Gebieten. Die gerade einmal 1.230 g leichte Heiniger S12 Schafschermaschine arbeitet, eine 12-Volt-Batterie mit über 50 Ah Kapazität vorausgesetzt, fast 5 Stunden lang ohne Unterbrechung. Das macht die Heiniger S12 Schafschermaschine besonders interessant für den Fall, dass kein Strom an der Weide vorhanden ist und Akku- beziehungsweise Kabelschermaschinen damit herausfallen.

Art.-Nr.	Beschreibung	Barcode	Einheit	Preis €
38100278	Gewicht: 1230 g Geräuschpegel: 80 dB (A) Motordrehzahl 2250 U / min	3338020035397	1	509,00



# ***Geflügel***





### Hühnertränke EPOXY emailliert

Die Metall Hühnertränke ist aus grau emailliertem Blech gefertigt und besticht durch ihre lange Lebensdauer. Das Nachfüllen gestaltet sich dank Füllventil einfach. Durch einen Metallgriff ist die Tränke leicht zu transportieren.

Art.-Nr.	Beschreibung	Barcode	Einheit	Preis €
<b>38501003</b>	Metalltränke aus emailliertem grauem Blech, 3 Liter	3338020029808	1	<b>23,95</b>
<b>38501005</b>	Metalltränke aus emailliertem grauem Blech, 5 Liter	3338020029815	1	<b>28,95</b>
<b>38501010</b>	Metalltränke aus emailliertem grauem Blech, 10 Liter	3338020029822	1	<b>41,95</b>
<b>38501020</b>	Metalltränke aus emailliertem grauem Blech, 20 Liter	3338020029839	1	<b>66,95</b>



### Futterautomat EPOXY emailliert

Verschönern Sie Ihren Garten mit der neuen Farbe der Vintage-Epoxy-Serie! Natürlich und schattiert wird diese Farbe eine frühlingshafte und entspannende Atmosphäre in Ihrem Hühnerstall schaffen!

Art.-Nr.	Beschreibung	Barcode	Einheit	Preis €
<b>38400001008</b>	Futterautomat mit Trittklappe 15 Liter für 10 Hühner	3700393913716	1	<b>63,95</b>
<b>38500006050008</b>	Standard-Futtertrog 50 cm	3700393913747	1	<b>10,99</b>
<b>38503103008</b>	Metall Futterautomat mit Zahnstangenkonstruktion 3 Liter	3700393913730	1	<b>31,95</b>



### Eimertränke EPOXY emailliert

Diese Eimertränke kann dank ihrer Form sehr leicht transportiert und befüllt werden. Vollverzinkt mit Epoxidanstrich. Korrosionsgeschützt. Kapazität 12 L für 6 bis 8 Hühner.

Art.-Nr.	Beschreibung	Barcode	Einheit	Preis €
<b>38501112008</b>	Eimertränke 12 Liter	3700393913723	1	<b>25,95</b>

### Futterautomat EPOXY emailliert

Der emaillierte Futterautomat im traditionellen Design ist einstellbar um den Futterausfluss anzupassen und somit Futtermittelsverschwendungen zu minimieren. Dank seiner hochwertigen Verarbeitung ist der Futterautomat ideal für den Einsatz im Außenbereich geeignet. Er ist mit einem Trichter mit Zahnstangenkonstruktion zur Kontrolle des Durchflusses ausgestattet. Lieferung ohne Untersatz (Art.-Nr. 38503122).



Art.-Nr.	Beschreibung	Barcode	Einheit	Preis €
<b>38400001008</b>	Metall-Futterautomat mit Zahnstangenkonstruktion 3 Liter	3338020085712	1	<b>32,95</b>
<b>38500006050008</b>	Metall-Futterautomat mit Zahnstangenkonstruktion 5 Liter	3338020085729	1	<b>37,95</b>
<b>38503103008</b>	Metall-Futterautomat mit Zahnstangenkonstruktion 10 Liter	3338020085736	1	<b>46,95</b>
<b>38503120</b>	Metall-Futterautomat mit Zahnstangenkonstruktion 20 Liter	3338020085743	1	<b>71,95</b>



pflegeleicht

### Futterautomat Colorful

Hochwertiger Futterautomat aus Kunststoff in gelb, orange oder rosa. Pflegeleicht und einfach zu transportieren. Ideal für Geflügel und andere Hoftiere.



LIMITIERTER  
BESTAND

Art.-Nr.	Beschreibung	Barcode	Einheit	Preis €
38505003019	Futterautomat orange 3,5 kg, 3 bis 4 Hühner	3700393962431	1	9,99
38505003021	Futterautomat rosa 3,5 kg, 3 bis 4 Hühner	3700393962462	1	9,49
38505007019	Futterautomat orange 7 kg, 5 Hühner	3700393962448	1	13,99
38505018019	Futterautomat orange 18 kg, 10 bis 13 Hühner	3700393964114	1	21,95

### Futtertröge für Hühner und Küken

Praktischer Futtertrog aus Kunststoff mit Gitter. Einfach zu säubern.

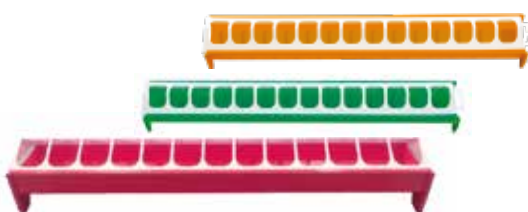

Art.-Nr.	Beschreibung	Barcode	Einheit	Preis €
38505050019	Futterautomat 50 cm orange – 15 Küken	3700393962400	1	4,99
38505050008	Futterautomat 50 cm grün – 15 Küken	3700393964282	1	4,99
38508055021	Futterautomat 50 cm pink – 15 Küken	3700393962417	1	5,99
38508075021	Futterautomat 75 cm pink – 20 Küken	3700393962424	1	7,99



# GREENLINE

*made by horizont*



## BIOKUNSTSTOFF

Der Biokunststoff wird zu 100 % aus erneuerbaren und nachwachsenden Ressourcen hergestellt. Jede Tonne des Materials bindet bis zu 3.09 t CO<sub>2</sub> aus der Atmosphäre und hilft Treibhausgasemissionen zu verringern.



## 100 % RECYCLEBAR

Die Wiederverwertung oder Aufbereitung des Kunststoffes ist auf lange Sicht entscheidend, wenn es um die Vermeidung von Abfällen geht. Nur so können Rohstoffe entsprechend verwertet werden. Atmosphäre und hilft Treibhausgasemissionen zu verringern.



## OHNE ERDÖL ODER ERDÖLDERIVATE

Bereits genutzte Öle, wie Öl aus der Fritteuse zum Erhitzen von Pommes, sind ein Bestandteil der Greenline. Dadurch wird vermieden, dass zur Herstellung des biobasierten Kunststoffes Erdöl hinzugefügt werden muss.



## Greenline Hühnertränke

Aus qualitativ hochwertigem Kunststoff. Praktisch und leicht zu reinigen.

Art.-Nr.	Beschreibung	Barcode	Einheit	Preis €
<b>38509001001</b>	Geflügeltränke Grünes Sortiment 1,5 Liter – 2 Hühner	3700393939792	1	<b>6,49</b>
<b>38509001003</b>	Geflügeltränke Grünes Sortiment 3,5 Liter – 4 Hühner	3700393939808	1	<b>9,49</b>
<b>38509001005</b>	Geflügeltränke Grünes Sortiment 5,5 Liter – 6 Hühner	3700393939815	1	<b>13,99</b>
<b>38509007001</b>	Wachteltränke Grünes Sortiment 1,5 Liter – 3 – 10 Wachteln	3700393914034	1	<b>8,49</b>



## Greenline Futterautomat mit Gitter

Der Futterautomat verfügt über ein Gitter am Sockel, welches dazu beiträgt, Futterverschwendungen zu minimieren. Aus qualitativ hochwertigem Kunststoff. Praktisch und leicht zu reinigen.

Art.-Nr.	Beschreibung	Barcode	Einheit	Preis €
<b>38509002001</b>	Kunststoff-Futterautomat mit Gitter 1 kg	3700393939822	1	<b>7,49</b>
<b>38509002002</b>	Kunststoff-Futterautomat und Gitter 2,5 kg	3700393939839	1	<b>10,99</b>
<b>38509002004</b>	Kunststoff-Futterautomat und Gitter 4 kg	3700393939853	1	<b>13,99</b>



## Greenline Doppelzylindertränke mit Füßen

Diese Kunststofftränke ermöglicht dank ihrer doppelten Gehäusewand ein unkompliziertes Befüllen und lässt sich leicht reinigen. Die Tränke wird mit Füßen ausgeliefert, die für einen stabilen Stand sorgen.

Art.-Nr.	Beschreibung	Barcode	Einheit	Preis €
<b>38509006006</b>	Doppelzylindertränke mit Füßen 6 Liter	3700393964091	1	<b>31,95</b>
<b>38509006012</b>	Doppelzylindertränke mit Füßen 12 Liter	3700393964107	1	<b>41,95</b>
<b>38509006002</b>	Standfüße für Doppelzylindertränke 4 Stück	4030836287128	1	<b>5,99</b>



### **Kunststofftränke «ECO» für Hühner**

Diese Tränke ist aus hochfesten, antibakteriellem Kunststoff gefertigt und bietet Platz für 8 Hennen. Dank der unter dem Becher angebrachten Kappe ist eine leichte Befüllung gewährleistet. Der praktische Transportgriff ermöglicht ein einfaches Umsetzen der Tränke. Die Kunststofftränke kann sowohl am Boden als auch hängend angebracht werden.



Art.-Nr.	Beschreibung	Barcode	Einheit	Preis €
38510200006	Tränke Blau 8 Liter	3700393910739	1	9,99

### **Rapido Kunststoff-Geflügeltränkeimer 18 L**

Diese Eimertränke bietet dank eines cleveren Schwimmsystems einen konstanten Füllstand. Mit einer Schwelle von 4,5 cm über dem Boden haben Ihre Hühner und Küken leichten Zugang zum Wasser. Diese Tränke ist sehr praktisch, da sie leicht zu reinigen ist. Außerdem lässt sie sich einfach von oben befüllen und ist mit einem stabilen Tragegriff ausgestattet. Diese Tränke ist aus Polypropylen gefertigt und ist frost- und stoßfest, sowie UV-beständig.



Art.-Nr.	Beschreibung	Barcode	Einheit	Preis €
38517018	Tränke Rapido 18 Liter	3700393937644	1	21,95

### **Hängetränke mit Nippeln 12 L**

Diese Tränke ist ideal, um das Wasser sauber zu halten und verfügt über 3 Nippel, die Ihre Hühner in jeder Richtung mit Wasser versorgen. Beim Befüllen können Sie die Tränke auf den Boden stellen, ohne dabei die Nippel zu beschädigen, da diese geschützt an dem Eimer angebracht sind. Geeignet für Geflügel aller Altersstufen. Diese Tränke wird mit einem Bausatz zum Aufhängen ausgeliefert.



Art.-Nr.	Beschreibung	Barcode	Einheit	Preis €
38509010012	Hängetränke mit Nippel, 12 Liter – 14 Hühner	8718426007573	1	27,95





## Diatomeenerde Kieselgur

Kieselgur ist für den Menschen ungiftig und kann sowohl in Innenräumen als auch im Freien verwendet werden. Kieselgur ist frei von chemischen Produkten und als natürliches Insektizid bekannt, das rote Milben, Flöhe und Zecken beseitigt. Sie ist ideal für die Desinfektion von Hühnerställen und kann auch zur Absorption der Gerüche von Haustieren verwendet werden. Die Kieselgur wird einfach auf das Tier gestreut, eingerieben und abgebürstet, um die Parasiten zu beseitigen. Der in der ökologischen Landwirtschaft verwendete Kieselgur düngt den Boden, fördert das Pflanzenwachstum durch die Belüftung der Wurzeln und verhindert die Besiedlung durch Schnecken. Kieselgur ist ein Futtermittelzusatzstoff und kann völlig unbedenklich verwendet werden, wenn dieser nicht kalziniert ist. So hilft dieser, Gerüche zu beseitigen, Tiere vor Milben, Flöhen und Zecken zu schützen und Feuchtigkeit in Hühnerställen gefahrlos zu absorbieren. Das Produkt ist wirksam bei der Desinfektion von Hühnerställen und bei Haustieren wie Katzen und Hunden. Kieselgur bekämpft auch Bettwanzen, Kakerlaken, Käfer und Ameisen.

Kieselgur (Diatomeenerde, gereinigt) (E551C) 1.000.000 mg

Art.-Nr.	Beschreibung	Barcode	Einheit	Preis €
<b>38000700</b>	1 kg Kieselgur	3700393923968	1	<b>12,99</b>
<b>313191</b>	Milben-Off 100ml	4027693003749	1	<b>15,99</b>
<b>315941</b>	Parasiten-Puder 250 g	40276930023940	1	<b>12,99</b>



## Erntekorb 15 L

Der perfekte Korb für das Einsammeln von Eiern aus geschweißten Drahtmaschen mit Holzgriff. Vielseitig einsetzbar in Haus und Garten.

Art.-Nr.	Beschreibung	Barcode	Einheit	Preis €
<b>38300015</b>	Erntekorb 15 Liter	3700393912573	1	<b>15,99</b>





**elektrifizierbar**



## Unter Strom: Geflügelnetz & Tor

### Geflügelnetz ★★ ranger®

- Geeignet für:**
- Hühner, Puten, Gänse und Enten
- Untere Maschengr.:**
- 5 cm hoch und 7,5 cm breit
- Vorteile:**
- Hohe Leitfähigkeit für optimale Hütensicherheit
  - Hochwertige Pfähle für hohe Standfestigkeit
  - Materialien sind rostfrei und somit äußerst beständig
- Lieferumfang:**
- 1 x Geflügelnetz komplett, 105 cm hoch, 50 m lang
  - 15 x Pfähle mit Einzel- oder Doppelspitzen
  - 1 x Reparaturset, 1 x Warnschild und 2 x Bodenheringe
- Zubehör:**
- Ersatzpfahl mit Einzelspitze Ø 13 cm, 105 cm hoch (15026-1, S. 122)
  - Ersatzpfahl mit Doppelspitze Ø 13 cm, 105 cm hoch (15026-2, S. 122)

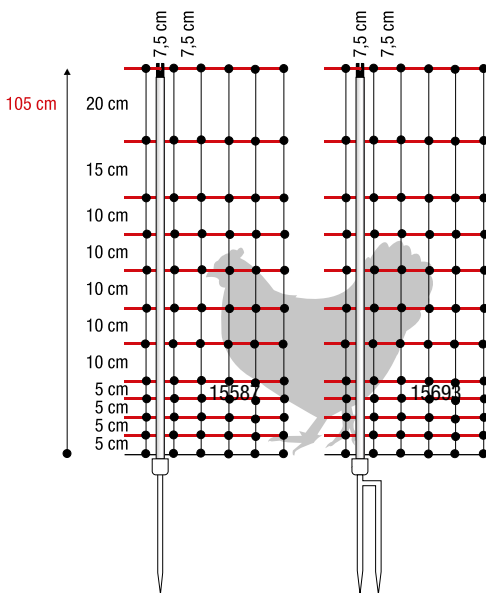

[www.horizont.com/Art.-Nr.](http://www.horizont.com/Art.-Nr.)

Art.-Nr.	Netzhöhe	Netzlänge	Spitze	Anzahl Pfähle und Material	Farbe Pfähle	Farbe Netz	Horizontale Litzen	Stromführende Litzen	Widerstand	Barcode	Einheit	Preis €
15587	105 cm	50 m	Einzelspitze	15 Kunststoffpfähle	weiß	gelb/schwarz	12	11	0,74 Ω / m	4014803155870	1	<b>139,00</b>
15693	105 cm	50 m	Doppelspitze	15 Kunststoffpfähle	weiß	gelb/schwarz	12	11	0,74 Ω / m	4014803156938	1	<b>159,00</b>



### Hot Gate Tor für Geflügelnetz

Einfaches Öffnen und Schließen ohne Ein- oder Ausschalten des Stroms. Engmaschig, standfest und robust!

**Maße & Material:** 120 cm hoch, 81 cm breit, PVC-Pfähle mit Doppelspitze

**Farbe:** PVC-Pfähle schwarz, Netz grün

**Lieferumfang:** Anschluss- & Verbindungszubehör

**Geeignet für:** Netze 105-120 cm hoch

Art.-Nr.	Barcode	Einheit	Preis €
14623	4014803467393	1	56,95

# hotshock® ABN37



**3** JAHRE  
GARANTIE



**0,5 Joule**

**NETZE: 3 x 50 m**

#### Energy Control

- 3-stufige LED-Kontrollanzeige für die Kapazität und Funktion des Akkus
- Blinkt im Takt der Impulsabgabe

#### Extrem robustes Gehäuse

- Besonders schlagfestes Gehäuse durch den Einsatz hochwertiger Kunststoffe (PC)
- Material ist UV beständig, spritzwassergeschützt und ölbeständig

### Akkugerät 12 V - hotshock ABN37

**Max. Zaunlänge:** Netze: 3 x 50 m, nach CEE: 10 km, ohne Bewuchs: 6 km, mittlerer Bewuchs: 4 km, hoher Bewuchs: 1,1 km **Input:** 0,5 J **Max. Output:** 0,37 J **Energieverbrauch:** 9 V: 47 mA, 12 V: 35 mA, **Max. Spannung:** 13.000 V, **Spannung 500 Ω:** 3.800 V, **Maße (L x B x H):** · 17,5 x 24,8 x 31,9 cm **Lieferumfang:** Weidezaungerät, Erdpfahl (Doppelspieß ca. 17 cm), Zaunanschlusskabel



Art.-Nr.	Barcode	Einheit	Preis €
10892	4014803108920		319,00



### horizont Taschenlampe Explorer klein

Die Handscheinwerfer EXPLORER ist eine Zweistrahl-LED-Taschenlampe mit flexiblen Gehäuse und dauerhaftem LED über 100 Tausend Stunden. Der ergonomische Griff erleichtert den Transport und mit einem USB-Stecker oder per Solarkit kann man die Batterie der Lampe einfach und schnell aufladen. Der Handscheinwerfer kann per Aufklappen mit einer zweiten Lampe arbeiten; neben dem großen LED-Scheinwerfer, das Arbeitslicht am Griff. Des Weiteren kann die Lampe in 3 Modi umgeschaltet werden: niedrig, hoch und das angesprochene Arbeitslicht. Die Lampe hat eine Leuchtweite von 200 m und kann das Hauptlicht ca. 5-8 Stunden angeschaltet lassen, das Arbeitslicht arbeitet bis zu 4 Stunden am Stück. Alles in allem ist der Handscheinwerfer der ideale Lichtspender für Ihren Arbeitsplatz und überzeugt Sie durch die Qualität und Handhabung. Die Lieferung erfolgt inklusive USB-Ladegerät.

Art.-Nr.	Beschreibung	Barcode	Einheit	Preis €
38126110	Taschenlampe EXPLORER klein	5021385010243	1	18,99



### horizont Taschenlampe Explorer groß

Der Handscheinwerfer EXPLORER ist eine Zweistrahl-LED-Taschenlampe mit einem flexiblen Gehäuse und 10 Watt Hochleistungs-LED. Dank des ergonomischen Griffs gestaltet sich der Transport sehr einfach und schnell. Des Weiteren kann die Lampe in 4 Beleuchtungsstufen angeschaltet werden: niedrig, hoch, blinkend und verfügt über ein integriertes Arbeitslicht an der Seite. Diese werden durch einen Akku betrieben und können dadurch überall angeschaltet werden. Alles in allem ist der Handscheinwerfer der ideale Lichtspender für Ihren Arbeitsplatz und überzeugt Sie durch die Qualität und Handhabung. Die Lieferung erfolgt inklusive 230 V Steckernetzteil und praktischem Tragegurt.

Art.-Nr.	Beschreibung	Barcode	Einheit	Preis €
38126120	Taschenlampe XPLORER groß	5021385009803	1	31,95

**NEU**



### Supercat Pro Rattenfalle



Ein intelligenter Auslösemechanismus kombiniert mit einem leistungsstarken Feder-mechanismus sind die Hauptmerkmale der SUPERCAT PRO Rattenfalle. Dieses System beseitigt Ratten schnell, zuverlässig und artgerecht. Die Nager werden durch einen natürlichen Köder angelockt, der weder Gift noch Chemikalien enthält. Diese Rattenfalle erfüllt bereits die kommenden europäischen Normen und ist ein Pionierprodukt in der humanen Schädlingsbekämpfung. Die toten Ratten können leicht entsorgt werden, ohne dass man sie anfassen muss. Dazu einfach die Falle festhalten und auf die Rückseite der oberen Klappe drücken. Inklusive Naturköder.

Art.-Nr.	Beschreibung	Barcode	Einheit	Preis €
38129819004	Regal Display x 4	7640104971825	1	46,95



## Luda farmcam Mobility 4G

**LUDA FARM**

Dank Bildübertragung via Handy-Netzwerk und drei Möglichkeiten der Stromzufuhr ist diese drahtlose digitale Überwachungskamera die perfekte Überwachungslösung für Bereiche wo Sie keinen Netzstrom und keinen Wifi/Internetanschluss haben. Für diese wetterfeste Kamera gibt es drei Stromzufuhroptionen: mitgelieferter aufladbarer Akku, mitgelieferter Netzstromadapter sowie Luda.Farm Solarladegerät (Zubehör). Die Kamera-Laufzeit mit einem voll geladenen Akku beträgt ca. 1 Monat. Bei Akku-Betrieb ist zu beachten, dass kalte Umgebungstemperatur (z.B. Winter) Auswirkung auf die Akku-Laufzeit hat.

Die Inbetriebnahme und Steuerung der Kamera mit der kostenlosen Luda.Farm App „FarmCam 2.0“ ist genial einfach. Mit dem Luda.Farm Solarladegerät entfällt sogar der Ladevorgang des Kamera-Akkus per Netzstromadapter. Die FarmCam Mobility überträgt Bilder per 3G/4G Handy-Netzwerk direkt auf die App in Ihrem Smartphone, Tablet oder PC. Mehrere User können sich gleichzeitig live Bilder in der App anschauen und man kann mehrere Kameras mit einer App steuern. Die Kamera ist serienmäßig mit einem aufladbaren Akku ausgestattet und ist überall dort einsatzfähig wo Sie Abdeckung durch ein 3G/4G Handynet haben. Die FarmCam Mobility hat eine intelligente Bewegungserkennung (PIR Technik), die auf Objekte reagiert, welche Wärme ausstrahlen. Diese Technik verhindert z.B. Falschalarme durch Äste, die sich im Wind bewegen, Regen und Insekten. Wenn die Bewegungserkennung einen Vorgang erfasst, kann die Kamera eine Warnmitteilung an die App in Ihrem Smartphone, Tablet oder PC schicken.

Art.-Nr.	Beschreibung	Barcode	Einheit	Preis €
<b>38LUD1086</b>	Luda Farm Cam Mobility 4G	7350030454636	1	<b>589,00</b>

**NEU**



## Luda farmcam 360

**LUDA FARM**

Eine wetterfeste WiFi Überwachungskamera für den Innen- und Außenbereich. Die FarmCam 360 lässt sich motorbetrieben 355° horizontal und 140° vertikal rotieren. Dank dieser Technik und dem Weitwinkelobjektiv, ergibt sich horizontal ein Blickfeld von 360°. Die Kamera wird mit dem praktischen Luda.Farm Befestigungsarm für Wand- und Deckeninstallation geliefert. Die FarmCam 360 lässt sich schnell und komfortabel in wenigen Minuten mit einem vor Ort bestehenden WiFi Netzwerk verbinden. Kamerasteuerung und Bildansicht erfolgen per Smartphone, Tablet, iPad, PC oder Mac. Die Inbetriebnahme und Steuerung der Kamera mit der kostenlosen Luda.Farm App „FarmCam 2.0“ ist genial einfach. Mehrere User können die App auf ihrem Smartphone installieren und sich live Videos anschauen, abspielen und aufnehmen. Die Bildqualität der FarmCam 360 ist hervorragend und frei wählbar bis zu Full HD. Die Kamera ist nachtsichtfähig (ca. 10 Meter) und hat eine 6-fach digitale Zoom-Funktion. Videoaufnahmen lassen sich automatisch durch die PIR Bewegungserkennung oder manuell speichern. Als Speichermedium dient eine in die Kamera eingesetzte Micro SD Karte, die im Lieferumfang enthalten ist. Aufnahmen, die auf der Micro SD Karte gespeichert sind, können Sie sich per App anschauen. Die FarmCam 360 hat eine intelligente Bewegungserkennung (PIR Technik), die auf Objekte reagiert, welche Wärme ausstrahlen. Wenn die Bewegungserkennung einen Vorgang erfasst, kann die Kamera E-Mails oder eine Warnmitteilung an die App in Ihrem Smartphone, Tablet/iPad oder PC/Mac schicken.

Art.-Nr.	Beschreibung	Barcode	Einheit	Preis €
<b>38LUD1110</b>	LUDA FarmCam 360°	7350030455060	1	<b>259,00</b>
<b>38LUD1091</b>	LUDA Solarpanel für FarmCam	7350030454773	1	<b>78,95</b>



**Stromsparschaltung**

**Tiefenentladeschutz**

### Extra Power

Mit den hotshock AN490 (S.22) und dem dazu passenden Spezialakku sind Sie bestens für die Wildabwehr ausgestattet.

### Stabiler Stand

Besonders bei der Wildabwehr sollte auf eine stabile Befestigung des Zauns geachtet werden. Wir bieten eine Vielzahl von Pfählen an, die auf die Wildabwehr abgestimmt sind.

### Gute Sichtbarkeit

Durch die weiß / blaue Farbe der Bänder und Litzen ist ein größerer Kontrast zur Umgebung möglich.



**NEU**

10813

14126



14130



17149



17211



# Rundum abgesichert: Mit unseren Neuheiten und Specials zur Wildabwehr!



NEU

## Weidezaunlitze ★★ hotshock®

- Geeignet für kurze bis mittlere Zäune
- 5-fach höhere Leitfähigkeit als Nirostahl
- Höhere Lebensdauer durch zusätzlichen Schutz
- Speziell für starke Geräte (z.B. Schafschutz, Wildabwehr)
- Weiß/blau: für mehr Kontrast zur Umgebung und erhöhte Sichtbarkeit bei Dämmerung und Dunkelheit



Art.-Nr.	Bezeichnung	Spule	Max. Zaunlänge*	Bruchlast	Leiteranzahl	TBmax	Widerstand	Farbe	Barcode	Einheit	Preis €
17149	hotshock® W9 - R	200 m	12.700 m	~ 120 kg	9	0,3 mm	0,3 Ω/m	weiß/blau	4014803467409	1	27,95
17149-400	hotshock® W9 - R	400 m	12.700 m	~ 120 kg	9	0,3 mm	0,3 Ω/m	weiß/blau	4014803467416	1	52,95



NEU

## Weidezaunband ★★ hotshock®

- Geeignet für mittlere Zaunlängen
- Höhere Lebensdauer durch zusätzlichen Schutz vor Korrosion
- Verstärktes Leitermaterial mit höherer Bruchlast
- Speziell für starke Geräte (z. B. Wildabwehr)
- Weiß/blau: gute Sichtbarkeit für Tier und Mensch



Art.-Nr.	Bezeichnung	Breite	Spule	Max. Zaunlänge*	Bruchlast	Leiteranzahl	TBmax	Widerstand	Farbe	Barcode	Einheit	Preis €
17211	hotshock® T12	12 mm	200 m	8.600 m	~ 100 kg	6	0,30 mm	0,36 Ω/m	weiß/blau	4014803467423	1	21,95



NEU

## Folienabspermband

- 80 mm breit, 100 m auf der Rolle, blau / weiß

Art.-Nr.	Barcode	Einheit	Preis €
14622	4014803467478	1	10,95

## horizont Eck-/Torpfosten

- 200 cm, ø10-12cm, Nadelholz
- Geeignet für Isolatoren zum Einschrauben, Anschrauben und Annageln
- Besonders witterungsbeständig durch Kesseldruckimprägnierung
- Kopf zylindrisch gefräst - vermindert das Splintern des Holzes beim Einschlagen

Art.-Nr.	Barcode	Einheit	Preis €
14130	4014803141309	1	22,95

## 12 V Akku Spezialakku 100 Ah / 12 V

- Äußerst hohe Lebensdauer, extrem niedrige Selbstentladung und hohe Zyklenfestigkeit
- Trocken vorgeladen, mit Batteriesäure befüllt



Art.-Nr.	Barcode	Einheit	Preis €
14126	4014803141262	1	199,00



## **Beratung**

Sie haben Fragen zum Thema Weidezaun? Kontaktieren Sie uns. Gerne beraten unsere kompetenten Mitarbeiter Sie persönlich.

[www.horizont.com/Beratung](http://www.horizont.com/Beratung)

## **Reparatur-Service**

Unser Reparatur-Service ist zuverlässig, kompetent und schnell. Ein defektes Gerät kann von unserem Team in Korbach unkompliziert repariert werden. Gerne stellen wir für die Dauer der Reparatur ein Leihgerät zur Verfügung.

[www.horizont.com/Reparatur](http://www.horizont.com/Reparatur)

## **Social Media**

Unsere Social Media-Kanäle erfreuen sich einer wachsenden Zahl an Followern und werden täglich mit News und Tipps aktualisiert.

[www.horizont.com/facebookAC](https://www.facebook.com/horizont.com/facebookAC)

[www.horizont.com/youtubeAC](https://www.youtube.com/horizont.com/youtubeAC)

[www.horizont.com/instagramAC](https://www.instagram.com/horizont.com/instagramAC)

## **Website**

Entdecken Sie unsere Website und finden Sie weitere Artikel, Highlights, Aktionen, Filme, Tipps uvm. Wir freuen uns auf Sie!

[www.horizont.com](http://www.horizont.com)

## **Kataloge**

Neben unserem Weidezaunsortiment bieten wir auch Kataloge zu den Segmenten Tierhaltung und Reitsport an. Fordern Sie die Kataloge einfach online bei uns an oder stöbern Sie durch unsere digitalen Blätterkataloge.

[www.horizont.com/Katalog](http://www.horizont.com/Katalog)

## **Newsletter**

Unser Newsletter hält Sie immer auf dem Laufenden, ob Rabatte, Aktionen oder aktuelle Highlights. Registrieren Sie sich kostenlos und bleiben Sie gespannt!

[www.horizont.com/newsletter](http://www.horizont.com/newsletter)

Ihr horizonz Fachhändler:

**horizont group gmbh  
Animal Care**  
Homberger Weg 4-6  
34497 Korbach, Germany

 +49 (0) 56 31 / 5 65 - 1 00  
 +49 (0) 56 31 / 5 65 - 1 20  
 [agrar@horizont.com](mailto:agrar@horizont.com)  
 [www.horizont.com](http://www.horizont.com)

Alle Angaben erfolgen vorbehaltlich Satz- und Druckfehlern. Preisänderungen, Produktänderungen und Irrtum vorbehalten. Nachdruck, auch auszugsweise und Verwendung der Bilder nur mit schriftlicher Genehmigung der horizonz group gmbh. Preise sind gültig bis Ende 2022.