

swiss made

de	Schafschermaschine	Original-Betriebsanleitung
en	Sheep shearing machine	Translation of the original instructions
fr	Tondeuse pour moutons	Traduction de la notice originale
it	Tosatrice per ovini	Traduzione delle istruzioni originali
es	Esquiladora de ovejas	Traducción del manual original
nl	Scheermachine voor schapen	Vertaling van de originele gebruikshandleiding
da	Fåreklipper	Oversættelse af den originale brugsanvisning
sv	Fårklippningsmaskin	Översättning av bruksanvisning i original
nb	Klippemaskin for sau	Oversettelse av den originale brukerveiledningen
fi	Keritsin lampaille	Alkuperäisten ohjeiden käännös
pt	Máquina de tosquia para ovinos	Tradução do manual original
el	Κουρευτική μηχανή προβάτων	Μετάφραση των πρωτότυπων οδηγιών λειτουργίας



# Inhaltsverzeichnis

1	Sicherheit .....	3
1.1	Allgemeines .....	3
1.2	Symbole und Warnhinweise .....	3
1.3	Bestimmungsgemäße Verwendung .....	4
1.4	Anforderungen an das Personal .....	4
1.5	Stromversorgung .....	4
1.6	Tiere .....	6
1.7	Schermesser .....	6
1.8	Persönliche Schutzausrüstung (PSA) .....	7
1.9	Kinder .....	7
2	Allgemeines .....	8
2.1	Garantiebestimmungen .....	8
2.2	Kundendienst .....	8
2.3	Haftungsbeschränkung .....	8
2.4	Urheberrecht .....	8
2.5	Verwendungszweck .....	9
3	Technische Daten .....	9
4	Aufbau und Funktion .....	10
4.1	Aufbau .....	10
4.2	Funktionsbeschreibung .....	10
5	Transport, Verpackung und Lagerung .....	10
5.1	Lieferumfang .....	10
5.2	Verpackung .....	10
5.3	Lagerung .....	11
6	Bedienung .....	11
6.1	Anforderungen an den Einsatzort .....	11
6.2	Scherdruck einstellen .....	11
6.3	Schermaschine ein- und ausschalten .....	12
6.4	Schermaschine verwenden .....	12
6.5	Schermesser wechseln .....	13
6.6	Schmierung .....	14
6.7	Reinigung .....	15
7	Störungsbehebung .....	16
7.1	Sicherheitshinweise .....	16
7.2	Störungsursachen und -behebung .....	16
8	Ersatzteile .....	18
9	Entsorgung .....	19



## WICHTIGE SICHERHEITSHINWEISE



### HINWEIS!

Wenn Sie ein elektrisches Gerät verwenden, müssen Sie immer grundlegende Vorsichtsmaßnahmen beachten, wie nachfolgend beschrieben:

Lesen Sie alle Anweisungen, bevor Sie das Gerät verwenden.

## 1 Sicherheit

### 1.1 Allgemeines



#### GEFAHR!

##### GEFAHR BEI NICHTBEACHTUNG DER SICHERHEITSHINWEISE!

Die Nichtbeachtung der in dieser Anleitung aufgeführten Handlungsanweisungen und Sicherheitshinweise führt zu schweren Verletzungen oder Schäden an Gerät und Personen.

- ▶ Beachten Sie unbedingt die in dieser Anleitung aufgeführten Warnhinweise und Anweisungen.

Folgende Sicherheitshinweise beachten:

- ▶ Lassen Sie die Schermaschine nicht unbeaufsichtigt, solange der Netzstecker eingesteckt ist.
- ▶ Lagern Sie die Schermaschine ausser Reichweite von Kindern.

### 1.2 Symbole und Warnhinweise

In der Betriebsanleitung werden verschiedene Symbole verwendet. Diese weisen auf mögliche Gefahren hin oder signalisieren technische Informationen, deren Nichtbeachtung zu Personen- und Sachbeschädigungen oder unwirtschaftlichem Betrieb führt.

#### Gefahrensymbol



#### WARNUNG/GEFAHR!

Bezeichnet eine möglicherweise gefährliche Situation. Wenn sie nicht gemieden wird, können schwerste Verletzungen und sogar Tod die Folge sein.



#### VORSICHT!

Bezeichnet eine möglicherweise gefährliche Situation. Wenn sie nicht gemieden wird, können leichte oder geringfügige Verletzungen die Folge sein.

#### Informationssymbol



#### HINWEIS!

Hinweis, dessen Nichtbefolgen zu Betriebsstörungen oder Schäden führen kann.

### 1.3 Bestimmungsgemäße Verwendung

Der vorgesehene Verwendungszweck der Schermaschine ist im Kapitel 2.5 Verwendungszweck beschrieben. Andere Verwendungszwecke, insbesondere der Einsatz an Menschen, gefährlichen Tierarten, speziell von Raubtieren, ist ausdrücklich verboten.

Das Gerät ist für den gewerblichen Gebrauch bestimmt.

Die Schermaschine darf nur in trockenen Räumen verwendet werden.

Als verbindliche Einsatzgrenzen und Kenndaten gelten die Angaben im Kapitel 3 Technische Daten.

### 1.4 Anforderungen an das Personal

- Die Bedienung der Schermaschine darf nur durch Personen erfolgen, von denen zu erwarten ist, dass sie ihre Arbeit zuverlässig ausführen. Personen, deren Reaktionsfähigkeit beeinflusst ist, wie z. B. durch Drogen, Alkohol oder Medikamente, sind nicht zugelassen.
- Der Bediener muss Erfahrung im Umgang mit den zu scheren- den Tieren besitzen.
- Das Bedienen des Gerätes durch Kinder ist verboten.
- Kinder sollten beaufsichtigt werden, um sicherzustellen, dass sie nicht mit dem Gerät spielen.

#### Unbefugte



#### VORSICHT!

#### GEFAHR FÜR UND DURCH UNBEFUGTE!

Unbefugte Personen, die die beschriebenen Anforderungen nicht erfüllen, kennen die Gefahren im Arbeitsbereich nicht.

- ▶ Untersagen sie unbefugten Personen den Zugang zum Scherort.
- ▶ Sprechen Sie im Zweifel Personen an und weisen Sie sie aus dem Arbeitsbereich.
- ▶ Unterbrechen Sie die Arbeiten, solange sich Unbefugte im Arbeitsbereich aufhalten.

### 1.5 Stromversorgung



#### GEFAHR!

Um das Risiko eines elektrischen Schlags zu verringern:

- ▶ Greifen Sie nicht nach einem Gerät, das ins Wasser gefallen ist. Ziehen Sie sofort den Stecker aus der Steckdose.
- ▶ Nicht beim Baden oder unter der Dusche verwenden.
- ▶ Stellen oder lagern Sie das Gerät nicht so, dass es in eine

Wanne oder ein Waschbecken fallen oder gezogen werden kann. Stellen Sie das Gerät nicht in Wasser oder andere Flüssigkeiten und lassen Sie es nicht hineinfallen.

- ▶ Ziehen Sie, außer beim Aufladen, immer sofort nach dem Gebrauch den Stecker aus der Steckdose.
- ▶ Ziehen Sie vor dem Reinigen des Geräts den Netzstecker.



### **WARNUNG!**

Um die Gefahr von Verbrennungen, Feuer, elektrischem Schlag oder Verletzungen von Personen zu verringern:

- ▶ Ein Gerät darf niemals unbeaufsichtigt gelassen werden, wenn es eingesteckt ist.
- ▶ Dieses Gerät ist nicht dafür bestimmt, durch Personen (einschließlich Kindern) mit eingeschränkten physischen, sensorischen oder geistigen Fähigkeiten oder mangelnder Erfahrung und mangelndem Wissen verwendet zu werden, es sei denn, sie werden durch eine für ihre Sicherheit zuständige Person beaufsichtigt oder erhalten von dieser Person Anweisungen, wie das Gerät zu verwenden ist. Kinder sollten beaufsichtigt werden, um sicherzustellen, dass sie nicht mit dem Gerät spielen.
- ▶ Verwenden Sie das Gerät nur für den in dieser Anleitung beschriebenen Verwendungszweck. Verwenden Sie keine Anbauteile, die nicht vom Hersteller vorgegeben sind.
- ▶ Nehmen Sie das Gerät niemals in Betrieb, wenn das Kabel oder der Stecker beschädigt ist, wenn es nicht richtig funktioniert, nachdem es fallen gelassen oder beschädigt wurde oder nachdem es ins Wasser gefallen ist. Bringen Sie das Gerät zur Überprüfung und Reparatur zu einem Service-Center.
- ▶ Halten Sie das Kabel von erhitzten Oberflächen fern.
- ▶ Halten Sie die Luftöffnungen frei von Fusseln, Haaren oder ähnlichem.
- ▶ Lassen Sie niemals Gegenstände in eine Öffnung fallen und stecken Sie keine Gegenstände hinein.
- ▶ Verwenden Sie das Gerät nicht im Freien und betreiben Sie es nicht, während Aerosolprodukte (Sprays) verwendet werden.
- ▶ Verwenden Sie dieses Gerät nicht mit einem beschädigten oder abgebrochenen Kamm, da dies zu Verletzungen im Gesicht führen kann.
- ▶ Stecken Sie den Stecker immer zuerst in das Gerät und dann in die Steckdose. Drehen Sie zum Trennen der Verbindung alle Bedienelemente in die Aus-Stellung (z. B. "0") und ziehen Sie

dann den Stecker aus der Steckdose.

- ▶ Laden Sie das Gerät nicht auf oder stellen Sie es nicht da auf und lassen Sie es nicht an Orten liegen, an denen erwartet wird, dass:
  - Beschädigungen durch ein Tier ausgesetzt ist, oder
  - Witterungseinflüssen ausgesetzt ist



### **WARNUNG!**

Halten Sie das Gerät trocken.

## **1.6 Tiere**



### **VORSICHT!**

#### **VERLETZUNGSGEFAHR DURCH TIERE!**

Das Maschinengeräusch kann Tiere beunruhigen. Ein Tritt, Angriff oder das Körpergewicht des Tieres kann zu Verletzungen führen.

- ▶ Bei Arbeiten mit den Tieren sind nur Personen zugelassen, die Erfahrung im Umgang mit den zu scherenden Tieren besitzen.
- ▶ Entfernen Sie Fremdkörper im Fell (Draht, Holz etc.) vor Beginn des Scherens.
- ▶ Fixieren Sie das Tier ausreichend und beruhigen Sie es vor der Arbeit.
- ▶ Gehen Sie beim Arbeiten vorsichtig vor.
- ▶ Ziehen Sie notfalls eine zweite Person hinzu.

## **1.7 Schermesser**



### **VORSICHT!**

#### **GEFAHR DURCH BEWEGLICHE BAUTEILE!**

Sich bewegendes Schermesser und spitze Ecken des Schermessers können Verletzungen verursachen.

- ▶ Gehen Sie beim Arbeiten vorsichtig vor.
- ▶ Vermeiden Sie jeden Kontakt mit den sich bewegendem Schermessern.
- ▶ Berühren Sie den Bereich der Schermesser auch bei ausgeschalteter Maschine nicht, solange die Maschine noch an einer Stromquelle angeschlossen ist. Unterbrechen Sie bei Arbeiten an den Schermessern/Scherkopf immer zuerst die Stromversorgung.
- ▶ Verwenden Sie keine beschädigten Schermesser mit stumpfen oder fehlenden Zähnen. Arbeiten Sie nur mit scharfen, durch eine Fachwerkstatt geschliffene, Schermesser.
- ▶ Das Obermesser des Scherkopfes wird nur von den Mitnahmekegelstiften der Druckgabeln gehalten. Wenn der Scherdruck-Verstellkopf zu weit gelöst wird, kann das Obermesser

wegfliegen und zu Verletzungen führen.



### **VORSICHT!**

#### **VERBRENNUNGSGEFAHR!**

Ungenügendes Ölen des Scherkopfes führt zur Erwärmung. Dies kann zu einer Beunruhigung der Tiere führen.

- ▶ Ölen Sie die Schermesser und den Scherkopf durch die dafür vorgesehene Schmieröffnung während der Schur, mindestens alle 15 Minuten, damit sie nicht trocken laufen.
- ▶ Das Schermesser kann heiss werden nach langanhaltender Verwendung.

## **1.8 Persönliche Schutzausrüstung (PSA)**



### **VORSICHT!**

#### **VERLETZUNGSGEFAHR DURCH FALSCHES ODER FEHLENDE SCHUTZAUSRÜSTUNG!**

Bei der Arbeit ist das Tragen von persönlicher Schutzausrüstung erforderlich, um die Gesundheitsgefahren zu minimieren.

- ▶ Tragen Sie stets die für die jeweilige Arbeit notwendige Schutzausrüstung während der Arbeit.



Rutschfeste Schuhe zum Schutz vor Ausrutschen auf rutschigem Untergrund.



Schutzbrille zum Schutz der Augen vor umher fliegenden Teilen.

Eng anliegende Arbeitsschutzkleidung mit geringer Reißfestigkeit, mit engen Ärmeln und ohne abstehende Teile. Sie dient vorwiegend zum Schutz vor Erfassen durch bewegliche Maschinenteile.



Keine Ringe, Ketten und sonstigen Schmuck tragen.



Arbeitshandschuhe zum Schutz vor Verletzungen.



Die Schallemission bei der Arbeit beträgt typischerweise 79 dB(A). Wir empfehlen beim Arbeiten immer einen Gehörschutz zu tragen.

## **1.9 Kinder**



### **WARNUNG!**

Lassen Sie das Gerät nicht unbeaufsichtigt und verwenden Sie es mit grosser Vorsicht wenn Kinder oder Personen, die die Gefahren nicht einschätzen können, in der Nähe sind.

Bedienen des Gerätes durch Kinder ist grundsätzlich verboten. Kinder dürfen nicht mit dem Gerät spielen.



## **BEWAHREN SIE DIESE ANLEITUNG AUF!**

### **2 Allgemeines**

Diese Anleitung ermöglicht Ihnen den sicheren und effizienten Umgang mit dem Gerät. Lesen Sie diese Anleitung vor Beginn aller Arbeiten sorgfältig durch.

Grundvoraussetzung für sicheres Arbeiten ist die Einhaltung aller angegebenen Sicherheitshinweise und Handlungsanweisungen in dieser Anleitung.

Bewahren Sie die Anleitung dauerhaft auf. Falls Sie das Gerät an Dritte weitergeben, geben Sie auch diese Anleitung mit.

#### **2.1 Garantiebestimmungen**

Die Garantiebestimmungen sind in den Allgemeinen Geschäftsbedingungen des Herstellers enthalten.

#### **2.2 Kundendienst**

Für technische Auskünfte stehen unser Kundendienst und unsere autorisierten Servicestellen zur Verfügung.

Darüber hinaus sind unsere Mitarbeiter ständig an neuen Informationen und Erfahrungen interessiert, die sich aus der Anwendung ergeben und für die Verbesserung unserer Produkte wertvoll sein können.

#### **2.3 Haftungsbeschränkung**

Alle Angaben und Hinweise in dieser Anleitung wurden unter Berücksichtigung der geltenden Normen und Vorschriften, dem neusten Stand der Technik sowie unserer langjährigen Erkenntnisse und Erfahrungen zusammengestellt.

Der Hersteller übernimmt keine Haftung für Schäden aufgrund:

- Nichtbeachtung der Betriebsanleitung.
- Nicht bestimmungsgemäßer Verwendung der Maschine.
- Einsatz von nicht ausgebildetem Personal.
- Technischer Veränderungen.
- Verwendung von nicht originalen Ersatzteilen.

Der tatsächliche Lieferumfang kann bei Sonderausführungen, der Inanspruchnahme zusätzlicher Bestelloptionen oder aufgrund neuester technischer Änderungen von den hier beschriebenen Erläuterungen und Darstellungen abweichen.

#### **2.4 Urheberrecht**

Dieses Dokument ist urheberrechtlich geschützt. Jede Vervielfältigung bzw. jeder Nachdruck, auch auszugsweise, sowie die Wiedergabe der Abbildungen, auch im veränderten Zustand, ist nur mit schriftlicher Zustimmung des Herstellers gestattet.



## 2.5 Verwendungszweck

Das Gerät dient ausschliesslich zum Scheren von Schafen, Ziegen sowie Lamas, Alpakas und anderen Kameliden. Das Gerät ist für den gewerblichen Gebrauch bestimmt.

Eine andere oder darüber hinausgehende Benutzung gilt als nicht bestimmungsgemäss.



### VORSICHT!

#### Gefahr durch nicht bestimmungsgemässe Verwendung!

Von dem Gerät können bei nicht bestimmungsgemässer Verwendung und/oder andersartiger Nutzung Gefahren ausgehen.

- ▶ Verwenden Sie das Gerät ausschliesslich bestimmungsgemäss.
- ▶ Halten Sie die in dieser Betriebsanleitung beschriebenen Vorgehensweisen ein.

Ansprüche jeglicher Art wegen Schäden aus nicht bestimmungsgemässer Verwendung sind ausgeschlossen.

Das Risiko trägt allein der Betreiber.



### VORSICHT!

#### Gefahr durch Fehlgebrauch!

Unterlassen Sie insbesondere folgende Verwendungen des Geräts:

- ▶ Einsatz der Maschine an Menschen.
- ▶ Scheren von weiteren Tierarten, speziell von gefährlichen, wie z. B. Raubtieren.

## 3 Technische Daten

Griff	Ø 54 mm
Länge	301 mm
Gewicht (ohne Anschlusskabel)	1,24 kg
Spannung	
Maximale Stromaufnahme	
Frequenz	siehe Typenschild auf der Maschine
Aufgenommene Leistung	
Drehzahl	
Lärmemission ( $L_{PA}$ )	79 dB(A) (EN 60745-1:2009)
Unsicherheit K	3 dB
Umgebungstemperaturbereich	0 - 40 °C
Maximale relative Luftfeuchte	10 - 90 %
Vibration $a_{hv}$	12,8 m/s <sup>2</sup>
Unsicherheit K	1,5 m/s <sup>2</sup>

Änderungen und Verbesserungen im Sinne des technischen Fortschrittes vorbehalten.

## 4 Aufbau und Funktion

### 4.1 Aufbau



- 1 Schermesser
- 2 Luftaustrittsöffnung
- 3 Schmieröffnung
- 4 Scherkopf
- 5 Scherdruckeinstellung
- 6 Motorenteil
- 7 Ein-/Ausschalter
- 8 Luftfilter
- 9 Kabel

Abb. 1

### 4.2 Funktionsbeschreibung



Abb. 2

Die Schermaschine dient zum Scheren von Schafen, Ziegen sowie Lamas, Alpakas und anderen Kameliden. Als Schneidwerkzeuge werden zwei kammartige Messer verwendet. Die der Haut zugewandte Kammplatte (2) ist feststehend und mit dem Gehäuse verschraubt. Das Obermesser (3) wird gegen dieses quer hin- und herbewegt. Das Obermesser wird mit Hilfe von zwei Druckgabeln in Bewegung versetzt. Der Scherdruck zwischen den Messern wird über den Verstellkopf (1) eingestellt.

## 5 Transport, Verpackung und Lagerung

### 5.1 Lieferumfang

- 1 Schermaschine
- 1 Paar Schermesser
- 1 Spezial-Schraubendreher
- 1 Flasche Spezial-Schmieröl
- 1 Reinigungspinsel
- 1 Koffer für den Transport und die Aufbewahrung
- 1 Betriebsanleitung

#### HINWEIS!



- ▶ Prüfen Sie die Lieferung auf Vollständigkeit und auf sichtbare Schäden. Melden Sie eine unvollständige oder beschädigte Lieferung umgehend Ihrem Lieferanten/Händler.

### 5.2 Verpackung

Für die Verpackung wurden ausschliesslich umweltfreundliche Materialien verwendet.



Die Rückführung der Verpackung in den Materialkreislauf spart Rohstoffe und verringert das Abfallaufkommen. Entsorgen Sie nicht mehr benötigte Verpackungsmaterialien gemäss den örtlich geltenden Vorschriften.

## 5.3 Lagerung

### Schermaschine und Zubehör unter folgenden Bedingungen lagern:

- ▶ Nicht im Freien aufbewahren.
- ▶ Trocken und staubfrei lagern.
- ▶ Vor Sonneneinstrahlung schützen.
- ▶ Mechanische Erschütterungen vermeiden.
- ▶ Lagertemperatur: 0 bis 40 °C.
- ▶ Relative Luftfeuchtigkeit: max. 90 %.
- ▶ Bei Lagerung länger als 3 Monate regelmässig den allgemeinen Zustand aller Teile kontrollieren.
- ▶ Die Schermaschine zwischen den Einsätzen gut gereinigt, geölt und mit entspanntem Schersystem im Gerätekoffer aufbewahren (Korrosionsgefahr).

## 6 Bedienung

### 6.1 Anforderungen an den Einsatzort

- ▶ Beachten Sie die Betriebsbedingungen (siehe Kapitel 3 Technische Daten).
- ▶ Steckdosen im Aussenbereich müssen mit einer Fehlerstrom-Schutzschaltung (FI) ausgerüstet sein.
- ▶ Am Arbeitsplatz muss ausreichende Beleuchtung vorhanden sein.
- ▶ Die Steckdose muss leicht zugänglich sein, so dass die Netzverbindung schnell getrennt werden kann.
- ▶ Das Anschlusskabel der Ladestation darf nicht straff gespannt sein oder geknickt werden.
- ▶ Sorgen Sie für ausreichende Belüftung.

### 6.2 Scherdruck einstellen

Stellen Sie den Scherdruck vor Beginn der Schur wie folgt ein:



Abb. 3

- ▶ Vor Beginn der Schur bei ausgeschalteter Maschine prüfen, ob die Mitnahmekegelstifte der Druckgabeln genau in die Positionslöcher des Obermessers eingreifen.
- ▶ Drehen Sie den Verstellkopf in Pfeilrichtung bis zum ersten spürbaren Widerstand.
- ▶ Drehen Sie den Einstellknopf um eine weitere 1/4-Drehung in Pfeilrichtung.

zu Abb. 3

- ▶ Prüfen Sie nach jeder neuen Einstellung die Schnittleistung am Tier und drehen Sie erst danach weiter zu.
- ▶ Lässt das Scherergebnis nach, erhöhen Sie den Scherdruck durch eine weitere 1/4-Drehung des Einstellknopfes in Pfeilrichtung. Führt dies nicht zum gewünschten Ergebnis, müssen die Schermesser ersetzt oder nachgeschliffen werden.



### **VORSICHT!**

- ▶ Das Obermesser des Scherkopfes wird nur von den Mitnahmekegelstiften der Druckgabeln gehalten. Wenn der Scherdruck-Verstellkopf zu weit gelöst wird, kann das Obermesser wegfliegen und zu Verletzungen führen.



### **HINWEIS!**

- ▶ Bei zu geringem Scherdruck können sich Haare zwischen den Schermessern ansammeln. Dies führt zu einem schlechten Scherergebnis. Reinigen Sie in diesem Fall die Schermesser, wie im Kapitel 6.7 beschrieben.

## **6.3 Schermaschine ein- und ausschalten**



- ▶ Zum Einschalten der Schermaschine schieben Sie den Ein-/Ausschalter auf Position I.
- ▶ Zum Ausschalten der Schermaschine schieben Sie den Ein-/Ausschalter auf Position 0 (siehe Abb. 4).

Abb. 4

## **6.4 Schermaschine verwenden**

- ▶ Nähern Sie sich dem Tier von vorne.
- ▶ Fixieren Sie das zu scherende Tier und stellen Sie es ruhig.
- ▶ Stecken Sie den Netzstecker in die Steckdose.
- ▶ Schalten Sie die Schermaschine bereits im Sichtbereich des Tieres ein.
- ▶ Beobachten Sie das Verhalten des Tieres während der Schur.
- ▶ Schalten Sie nach der Schur die Schermaschine aus und ziehen Sie den Netzstecker aus der Steckdose.

## 6.5 Schermesser wechseln



Abb. 5



Abb. 6



Abb. 7



Abb. 9

- ▶ Schalten Sie die Schermaschine aus, indem Sie den Schalterschieber auf Position 0 schieben.
- ▶ Ziehen Sie den Netzstecker aus der Steckdose.
- ▶ Drehen Sie den Verstellkopf in Pfeilrichtung bis der Widerstand nachlässt.
- ▶ Legen Sie die Schermaschine mit den Kammlattenschrauben nach oben auf eine ebene Unterlage.
- ▶ Lösen Sie die Kammlattenschrauben und ziehen Sie die Kammlatte vom Scherkopf ab.
- ▶ Entnehmen Sie das Obermesser.

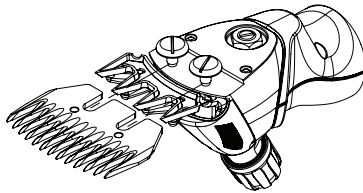

Abb. 8

- ▶ Legen Sie das neue Obermesser in die Mitnahmekegelstifte der Druckgabeln.
- ▶ Geben Sie einige Tropfen Öl auf die geschliffenen Flächen des Obermessers.

## HINWEIS!

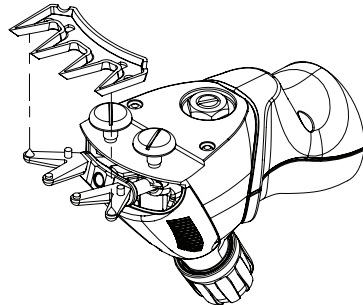

- ▶ Achten Sie bei der Montage der neuen bzw. nachgeschliffenen Schermesser auf die richtige Lage der Schermesser zueinander.
- ▶ Die Mitnahmekegelstifte der Druckgabeln müssen genau in die Positionslöcher des Obermessers eingreifen.

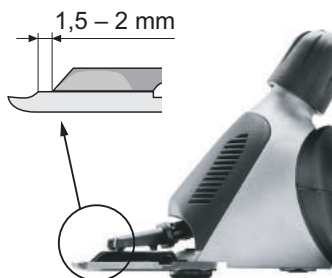

- ▶ Montieren Sie die neue Kammplatte. Richten Sie sie dabei so aus, dass die geschliffene Fläche der Kammplatte ca. 1,5 - 2 mm über die Spitzen des Obermessers hinausragt.
- ▶ Schrauben Sie die Kammplattenschrauben fest.

Abb. 10

## HINWEIS!



- ▶ Arbeiten Sie nur mit scharfen Schermessern, ersetzen Sie stumpfe oder defekte Messer mit fehlenden Zähnen. Das korrekte Nachschleifen von Schermessern ist nur mittels Spezialmaschinen und durch den Fachmann möglich. Kontaktieren Sie in diesem Fall Ihre Servicestelle.

## 6.6 Schmierung



Abb. 11

Für ein gutes Scherergebnis und zur Erhöhung der Lebensdauer der Schermaschine inklusive des Scherkopfes ist eine dünne Ölschicht zwischen dem Obermesser und der Kammplatte notwendig. Auch alle anderen beweglichen Teile des Scherkopfes müssen geschmiert werden.

- ▶ Tropfen Sie Öl auf die Schermesser und in die Schmieröffnung auf dem Scherkopf.



## ACHTUNG!

### MÖGLICHE BESCHÄDIGUNG DER SCHERMASCHINE!

Ungenügendes Ölen des Scherkopfes führt zur Erwärmung und einer reduzierten Lebensdauer von Schermaschine und Messer.

- ▶ Ölen Sie die Schermesser während der Schur ausreichend, mindestens alle 15 Minuten, damit sie nicht trocken laufen.
- ▶ Verwenden Sie nur das mitgelieferte Spezialöl oder ein Paraffin-Öl der Spezifikation ISO VG 15.



## HINWEIS!

- ▶ Das mitgelieferte Öl ist giftklassefrei und verursacht weder an Haut noch an Schleimhäuten Irritationen. Es ist nach 21 Tagen zu etwa 20 % abgebaut (CEL-L-33-T-82).
- ▶ Ölen Sie die Messer vor, während und nach jedem Gebrauch.
- ▶ Ölen Sie die Messer spätestens, wenn die Messer Streifen hinterlassen oder sich verlangsamen.
- ▶ Tragen Sie einige Tropfen Öl vorne und seitlich auf die Schermesser auf (siehe Abb. 11).
- ▶ Wischen Sie überschüssiges Öl mit einem weichen, trockenen Tuch ab.
- ▶ Schmier sprays enthalten nicht genug Öl für eine gute Schmierung, eignen sich jedoch zur Kühlung der Schermesser.
- ▶ Wechseln Sie beschädigte Messer sofort aus, um Verletzungen zu verhindern.

## 6.7 Reinigung



### ACHTUNG!

#### UNSACHGEMÄSSE REINIGUNG.

#### GEFAHR DER BESCHÄDIGUNG DER SCHERMASCHINE!

- ▶ Reinigen Sie die Schermaschine nur mit einem trockenen Tuch und mit dem mitgelieferten Pinsel, den Luftfilter nur mit einem trockenen Pinsel oder einer Bürste.
- ▶ Verwenden Sie auf keinen Fall Druckluft.

#### Gehäuse der Schermaschine

- ▶ Reinigen Sie das Gehäuse der Schermaschine mit einem trockenen Tuch.

#### Schermesser und Scherkopf

- ▶ Reinigen Sie die Schermesser und den Scherkopf mit dem mitgelieferten Pinsel.
- ▶ Schmieren Sie die Schermesser, wie im Kapitel 6.6 beschrieben.

#### Luftfilter



- ▶ Ziehen Sie den Luftfilter von der Schermaschine ab.
- ▶ Reinigen Sie den Luftfilter mit einem trockenen Pinsel oder einer Bürste. Achten Sie darauf, dass während der Reinigung keine Fremdkörper in die Maschine gelangen.
- ▶ Schieben Sie den Luftfilter wieder auf die Schermaschine.

Abb. 12



### ACHTUNG!

#### MÖGLICHE BESCHÄDIGUNG DER SCHERMASCHINE!

Ein Betrieb der Schermaschine ohne Luftfilter kann zu einer Beschädigung der Schermaschine führen.

- ▶ Betreiben Sie die Schermaschine nur mit korrekt montiertem Luftfilter.

## 7 Störungsbehebung

### 7.1 Sicherheitshinweise



#### **GEFAHR!**

#### **LEBENSGEFAHR DURCH ELEKTRISCHEN STROM!**

Beim Kontakt mit unter Spannung stehenden Leitungen oder Bauteilen besteht Lebensgefahr!

- ▶ Schalten Sie die Maschine aus, bevor Sie mit der Störungsbehebung beginnen.
- ▶ Reparaturen an Elektrogeräten dürfen nur vom Werkskundendienst oder von Fachleuten durchgeführt werden, die vom Hersteller geschult sind.

Während der Garantiezeit darf das Gerät nur durch vom Hersteller autorisiertes Personal geöffnet werden, andernfalls erlischt der Garantieanspruch.

### 7.2 Störungsursachen und -behebung

Störung	Mögliche Ursache	Fehlerbehebung
Obermesser bewegt sich nicht über die ganze Lauffläche.	Haltefeder gebrochen.	Benachrichtigen Sie den Kundendienst.
	Exzenterwelle und/oder Kugel bzw. Schwenkkopf sind verschlissen (ungenügende Schmierung).	
	Lager sind stark abgenutzt.	
Obermesser bewegt sich nicht.	Zahnrad defekt.	Benachrichtigen Sie den Kundendienst.
	Exzenterwelle gebrochen oder verbogen.	
	Kugel fehlt.	
Scherdruckverstellkopf klemmt.	Gewinde ist verschmutzt oder rostig.	Benachrichtigen Sie den Kundendienst.
	Sicherungsring hat sich verklemmt.	
Scherdruckverstellkopf löst sich von selbst.	Sicherungsring fehlt.	Benachrichtigen Sie den Kundendienst.
	Gewindebüchse lose.	
Es kann nicht genügend Druck auf das Obermesser gegeben werden.	Haltefeder gebrochen.	Benachrichtigen Sie den Kundendienst.
	Bolzenlager fehlt.	
	Bolzenlager ist abgenutzt.	
	Schwenkkopf ist abgenutzt.	
Druckgabeln fallen heraus.	Druckgabeln sind abgenutzt.	Benachrichtigen Sie den Kundendienst.
	Sicherungsnocken an Haltefeder gebrochen.	



<b>Störung</b>	<b>Mögliche Ursache</b>	<b>Fehlerbehebung</b>
Motor läuft sehr langsam.	Schermesser wurden nicht genügend geölt.	Ölen Sie die Schermesser.
	Motor und/oder Elektronik defekt.	Benachrichtigen Sie den Kundendienst.
Motor läuft nicht oder stoppt sofort.	Scherdruck zu stark.	Reduzieren Sie den Scherdruck, wie in Kapitel 6.2 beschrieben. Messer nachschleifen lassen.
	Brandgeruch aus dem Motorengehäuse, Motor verbrannt.	Benachrichtigen Sie den Kundendienst.
	Motor und/oder Elektronik defekt.	
	Motor stellt durch Überlast ab.	Schalten Sie die Maschine aus und nach einer Abkühlphase wieder ein. Wenn keine Funktion, benachrichtigen Sie den Kundendienst.
Schermaschine schneidet schlecht oder gar nicht.	Schermesser sind stumpf.	Benachrichtigen Sie den Kundendienst.
	Schermesser sind nicht nach Vorschrift geschliffen.	
	Scherdruck zu gering.	Erhöhen Sie den Scherdruck, wie in Kapitel 6.2 beschrieben.
	Schermesser nicht richtig montiert und/oder ausgerichtet.	Scherkopf richtig montieren, wie in Kapitel 6.5 beschrieben. Richten Sie die Schermesser korrekt aus, siehe Abb. 10.
	Die Haare des Tieres sind zu nass.	Scheren Sie nur trockenes Haar.
	Haare sind zwischen Obermesser und Kammlatte eingeklemmt.	Demontieren Sie die Schermesser, reinigen, ölen und montieren Sie sie wieder, stellen Sie den Scherdruck ein.
Motorenteil wird warm.	Luftfilter verstopft.	Reinigen oder ersetzen Sie den Luftfilter.
	Scherdruck zu groß.	Verringern Sie den Scherdruck.
	Lager defekt.	Benachrichtigen Sie den Kundendienst.

## 8 Ersatzteile

Siehe Ersatzteilzeichnung am Ende dieser Betriebsanleitung.



### VORSICHT!

**FALSCHES ODER FEHLERHAFTES ERSATZTEILE KÖNNEN ZU BESCHÄDIGUNGEN, FEHLFUNKTIONEN ODER TOTALAUSFALL FÜHREN SOWIE DIE SICHERHEIT BEEINTRÄCHTIGEN.**

- ▶ Verwenden Sie nur Originalersatzteile des Herstellers. Beschaffen Sie die Ersatzteile über Vertragshändler oder direkt beim Hersteller.



### HINWEIS!

- ▶ Bei Verwendung nicht freigegebener Ersatzteile verfallen sämtliche Garantie-, Service-, Schadenersatz- und Haftpflichtansprüche gegen den Hersteller oder seine Beauftragten, Händler und Vertreter.

Während der Garantiezeit darf das Gerät nur durch vom Hersteller autorisiertes Personal geöffnet werden, andernfalls erlischt der Garantieanspruch.

Pos. Nr.	Bezeichnung	Stückzahl
	Schermaschine	
1	Schafscherkopf komplett	1
2	Verstellkopf Schaf	1
3	Schafscherkopfdeckel	1
4	Haltefeder	1
5	Schwenkkopf	1
6	Gabelhalter	1
7	Druckgabel rechts	1
8	Druckgabel links	1
9	Senkschraube M4 x 8	2
10	Kugel	1
11	Exzenterwelle Schaf	1
12	Kugellager 608-2RS	1
13	Kammplattensch. Schaf	2
14	Sicherungsmutter	1
15	Drehpunktschraube	1
16	Schafscherkopfgehäuse	1
17	Kugellager 608-2Z	1
18	Zahnrad Z22 Schaf	1
19	Sicherungsscheibe	1
20	Gewindebüchse	1
21	Sicherungsring	1
22	Bolzenlager	1
30	Luftfilter	1
31	Schalterschieber	1

Pos. Nr.	Bezeichnung	Stückzahl
32	Gehäuseschale oben	1
33	Schalterrastrierung mit Magnet	1
34	Motor komplett	1
35	Lagerflansch vorne	1
36	Stator	1
37	Kugellager 8-19-6	2
38	Sicherungsscheibe	1
39	Rotor inkl. Kugellager	1
40	Spielausgleichscheibe 626	1
41	Lagerflansch hinten mit Kohlenfedern	1
42	Kohlenfeder	2
43	PH-Schraube M4 x 10	1
44	Lüfterrad	1
45	Kohlenbürste	2
46	Motorklammer	4
47	Gehäuseschale unten	1
48	Kabelklemme	1
49	Knickschutzfülle	1
50	PCB	1
51	Kontaktdraht	1
52	PT-Schraube KA30 x 16	13
53	Kabel	1

## 9 Entsorgung



### **ACHTUNG!**

#### **Umweltschäden bei falscher Entsorgung!**

- ▶ Elektroschrott, Schmier- und andere Hilfsstoffe unterliegen der Sondermüllbehandlung und dürfen nur von zugelassenen Fachbetrieben entsorgt werden!



### **HINWEIS!**

- ▶ Übergeben Sie die Schermaschine zur Entsorgung an eine Servicestelle oder nahe gelegene Elektro-Fachwerkstatt.

# Table of contents

1	Safety .....	3
1.1	Generalities .....	3
1.2	Symbols and warning notes .....	3
1.3	Stipulated usage .....	4
1.4	Personnel requirements .....	4
1.5	Power supply .....	4
1.6	Animals .....	6
1.7	Shearing blades .....	6
1.8	Personal Protective Equipment (PPE) .....	7
1.9	Children .....	7
2	Generalities .....	7
2.1	Guarantee conditions .....	8
2.2	Customer service .....	8
2.3	Limitation of liability .....	8
2.4	Copyright .....	8
2.5	Purpose of use .....	8
3	Technical data .....	9
4	Assembly and function .....	10
4.1	Construction .....	10
4.2	Functional description .....	10
5	Transport, packaging and storage .....	10
5.1	Scope of delivery .....	10
5.2	Packaging .....	11
5.3	Storage .....	11
6	Operation .....	11
6.1	Requirements at the place of use .....	11
6.2	Adjusting the clipping pressure .....	11
6.3	Switching the shearing machine on and off .....	12
6.4	Using the shearing machine .....	12
6.5	Replacing the shearing blades .....	13
6.6	Lubrication .....	14
6.7	Cleaning .....	15
7	Troubleshooting .....	16
7.1	Safety instructions .....	16
7.2	Causes of malfunctions and their rectification .....	16
8	Spare parts .....	18
9	Disposal .....	19



## **IMPORTANT SAFETY INSTRUCTIONS**



### **NOTE!**

When using an electrical device, you must always observe basic precautionary measures as described below:

Read all instructions before using the device.

## **1 Safety**

### **1.1 Generalities**



#### **DANGER!**

##### **DANGER FROM DISREGARDING THE SAFETY INSTRUCTIONS!**

Disregarding the operating instructions and safety precautions presented in these operating instructions will lead to serious injury to people as well as damage to the device.

- ▶ The warnings and instructions in these operating instructions must be observed.

Observe the following safety instructions:

- ▶ Do not leave the shearing machine unattended as long as the plug is plugged in.
- ▶ Store the shearing machine out of reach of children.

### **1.2 Symbols and warning notes**

Various symbols are used in the operating instructions. These symbols indicate possible hazards or bring to the user's attention such technical information that, if not complied with, may lead to personal injury and material damage or to uneconomic operation.

#### **Hazard symbols**



##### **WARNING/DANGER!**

Denotes a possibly hazardous situation. Serious injury and even death can result if such situations are not avoided.



##### **CAUTION!**

Denotes a possibly hazardous situation. Light or slight injury can result if such situations are not avoided.

#### **Information symbols**



##### **NOTE!**

A note which, if not complied with, can lead to operational stop-pages or damage.

### 1.3 Stipulated usage

The shearing machine's intended purpose of use is described in Chapter 2.5 Purpose of use. Use for any other purposes, particularly on people and dangerous types of animals, especially predators, is expressly forbidden.

The device is intended for commercial use.

The shearing machines must only be used in dry areas.

The details contained in Chapter 3 Technical data, are to be considered as legally binding limit values and characteristic data.

### 1.4 Personnel requirements

- This shearing machine may be operated only by persons who can be expected to carry out their work responsibly. Persons whose ability to react is undermined by, for example, drugs, alcohol or medication should not be allowed to use the device.
- The operator must be experienced in handling the animals to be sheared.
- Children are strictly prohibited from operating the device.
- Children should be supervised to ensure that they do not play with the equipment.

#### Unauthorised persons



#### **CAUTION!**

#### **DANGER FOR AND FROM UNAUTHORISED PERSONS!**

Unauthorised persons who do not meet the requirements described here will be unable to recognise dangers in the work area.

- ▶ Prohibit access by unauthorised persons to the location where the clipping is being performed.
- ▶ If in doubt, approach the persons and instruct them to leave the work area.
- ▶ Suspend work until the unauthorised persons have left the work area.

### 1.5 Power supply



#### **DANGER!**

In order to reduce the risk of electric shock:

- ▶ Do not touch the device if it falls into water. Immediately pull the plug out of the socket.
- ▶ Do not use when bathing or in the shower.
- ▶ Do not place or store the device in such a way that it can fall or be pulled into a tub or sink. Do not place the device in water or other liquids and do not allow it to fall in.

- ▶ Always unplug the device from the wall socket immediately after use, except when charging.
- ▶ Unplug the device from the mains before cleaning it.



### **WARNING!**

In order to reduce the risk of burns, fire, electric shocks or injuries to people:

- ▶ A device must never be left unattended when it is plugged in.
- ▶ This device is not intended to be used by persons (including children) with reduced physical, sensory or mental capabilities, or lack of experience and knowledge, unless they are supervised by a person responsible for their safety or have been given instructions by that person on how to use the device. Children should be supervised to ensure that they do not play with the equipment.
- ▶ Only use the device for the purpose described in these instructions. Do not use any mounting components that are not specified by the manufacturer.
- ▶ Never use the device if the cable or outlet are damaged or if it does not work properly after falling, sustaining damage or landing in water. Take the device to a service centre for inspection and repair.
- ▶ Keep the cable away from heated surfaces.
- ▶ Keep the air openings free of lint, hair, and similar objects.
- ▶ Never drop or insert objects into an opening.
- ▶ Do not use the device outdoors and do not operate it while aerosol products (sprays) are being used.
- ▶ Do not use this device with a damaged or broken comb as this may cause injury to the face.
- ▶ First insert the plug into the device before plugging it into the outlet. In order to disconnect the device, switch all operating elements to the OFF position (e.g. "0") and then remove the plug from the socket.
- ▶ Do not charge, install or leave the device in places where it is expected to:
  - be exposed to damage by an animal, or
  - be exposed to weather conditions



### **WARNING!**

Keep the device dry.

## 1.6 Animals



### **CAUTION!**

#### **DANGER OF INJURY BY ANIMALS!**

The noise of the clipper can trouble animals. A kick, an attack or the body weight of the animal can lead to injuries.

- ▶ Just persons being experienced in handling with animals are allowed to shear the animals.
- ▶ Before beginning shearing, remove foreign objects from the coat (wire, wood etc.).
- ▶ Secure the animal sufficiently and calm it before starting work.
- ▶ Proceed with caution when working.
- ▶ Call in a second person if necessary.

## 1.7 Shearing blades



### **CAUTION!**

#### **DANGER FROM MOVING COMPONENTS!**

The moving shearing blade and its sharp edges can cause injuries.

- ▶ Proceed with caution when working.
- ▶ Avoid any contact with the moving shearing blades.
- ▶ Do not touch the area around the shearing blades whilst the machine is still plugged in to a power source, even if it is switched off. Before working on the shearing blade/shearing head, always disconnect the electrical power first.
- ▶ Do not use damaged shearing blades with blunt or missing teeth. Only work with sharp shearing blades sharpened by a specialist workshop.
- ▶ The upper blade of the shearing head is only held by the tapered pins of the chicken feet. If the shear-pressure adjustment head is released too much, the upper blade can fly off and result in injuries.



### **CAUTION!**

#### **DANGER OF BURNS!**

Insufficient oiling of the shearing head will cause it to become hot. This may agitate the animals.

- ▶ When clipping, oil the shearing blades and shearing head through the lubrication opening provided for this purpose at least every 15 minutes, so that the blades do not run dry.
- ▶ The shearing blades may become hot after prolonged use.



## 1.8 Personal Protective Equipment (PPE)



### **CAUTION!**

#### **DANGER OF INJURY THROUGH INCORRECT OR MISSING PROTECTIVE EQUIPMENT!**

Personal protective equipment is required when working, in order to minimise the possibility of endangering health.

- ▶ Always wear the protective equipment required for the current task when performing work.



Antislip shoes. For protection against slipping on slippery underground.



Protective goggles to protect eyes from flying parts.



Close-fitting protective clothing with low resistance to tearing, with tight sleeves and no protruding parts. This is primarily to prevent injury if they become caught between moving parts of the machine.

Do not wear rings, chains or other jewellery.



Wear work gloves to protect against injury.



The acoustic emission while operating the device is typically 79 dB(A). We recommend that you always wear ear protection when working with the device.

## 1.9 Children



### **WARNING!**

Never let the equipment unsupervised and use it very carefully when children or persons who cannot judge the dangers are nearby.

Children are not permitted to operate the equipment. Children must not be allowed to play with the device.



### **KEEP THESE INSTRUCTIONS IN A SAFE PLACE!**

## 2 Generalities

This manual facilitates a safe and efficient machine handling. Read these instructions carefully before starting operation.

Basic requirements for a safe operation are the adherence of all the information regarding safety and operation in this manual.

Keep this manual permanently. If you hand on the equipment to other persons, provide them with this manual.

## 2.1 **Guarantee conditions**

The guarantee conditions are included in the general terms and conditions of the manufacturer.

## 2.2 **Customer service**

For technical information, our customer service and our authorised service centres are at your disposal.

Furthermore, our staff is interested in new information and experience resulting from the operation which could be useful for the improvement of our products.

## 2.3 **Limitation of liability**

All data and information in this instruction manual were arranged in consideration of the current standards and regulations and state of the art as well as our realizations and experiences of many years.

The manufacturer assumes no liability for disadvantages due to:

- Disregarding the operating instructions.
- Non-intended uses of the device.
- Assignment of not instructed personal.
- Technical modifications.
- Use of non-original spare parts.

The actual scope of delivery can differ from specially designed models, from additional ordering options or due to the latest state of the art from the here described annotations and illustrations.

## 2.4 **Copyright**

This document is protected by copyright. Any kind of reproduction or copying, in whole or in part, or the reproduction of images, even when changed, may be performed only with the written agreement of the manufacturer.

## 2.5 **Purpose of use**

The device is designed exclusively for shearing sheep, goats and llamas, alpacas and other camelidae. The device is intended for commercial use.

Any other use or use extending beyond the above is considered unauthorised.



### **CAUTION!**

#### **Danger from unauthorised use!**

Danger can result from improper use or use for a purpose other than that intended.

- ▶ Use the device only as intended.

- ▶ Limit yourself to the procedures described in these operating instructions.

Claims of any nature for damage resulting from unauthorised use will not be accepted.

Such use is entirely at the operator's own risk.



### **CAUTION!**

#### **Danger due to incorrect use!**

In particular, the following applications of the device are prohibited:

- ▶ Using the machine on persons.
- ▶ Shearing other animals, in particular dangerous animals such as beasts of prey.

## **3 Technical data**

Handle	Ø 54 mm
Length	301 mm
Weight (without charger power cord)	1.24 kg
Voltage	See rating plate on the device
Maximum current consumption	
Frequency	
Power drawn	
Rotary speed	
Noise emission ( $L_{PA}$ )	79 dB(A) (EN 60745-1:2009)
Uncertainty K	3 dB
Ambient temperature range	0 - 40 °C
Maximum relative humidity	10 - 90%
Vibration $a_{hv}$	12.8 m/s <sup>2</sup>
Uncertainty K	1.5 m/s <sup>2</sup>

We reserve the right to make technical changes and improvements without notice.

## 4 Assembly and function

### 4.1 Construction



- 1 Shearing blades
- 2 Air outlet opening
- 3 Lubrication opening
- 4 Shearing head
- 5 Clipping pressure adjustment
- 6 Motor unit
- 7 ON/OFF switch
- 8 Air filter
- 9 Cable

Fig. 1

### 4.2 Functional description



Fig. 2

The shearing machine is used to shear sheep, goats and llamas, alpacas and other camelidae. Two comb-shaped blades are the cutting tool. The comb plate (2) closest to the skin of the animal is fixed and attached to the housing. The top blade (3) is agitated crossways that one. The upper blade is set in motion with the help of two chicken feet. The clipping pressure between the blades is adjusted via the adjustable head (1).

## 5 Transport, packaging and storage

### 5.1 Scope of delivery

- 1 shearing machine
- 1 pair of shearing blades
- 1 special screwdriver
- 1 bottle of special lubricating oil
- 1 cleaning brush
- 1 case for transport and storage
- 1 operating instructions

#### NOTE!



- ▶ Check to ensure the completeness of the contents and that there is no damage. Please report incomplete package contents or any apparent damage immediately to your supplier/dealer.

## 5.2 Packaging

For the packaging, just non-polluting material is being used.



The return of the packaging saves raw materials and reduces the volume of waste. Dispose of packaging materials that are no longer needed in accordance with locally applicable regulations.

## 5.3 Storage

**Store shearing machine and accessories on the following conditions:**

- ▶ Do not store outdoor.
- ▶ Store dry and dust-free.
- ▶ Protect against solar irradiation.
- ▶ Avoid mechanical shocks.
- ▶ Storage temperature: 0 until 40°C.
- ▶ Relative humidity: max. 90 %.
- ▶ When storing longer than 3 months, check periodically the general condition of all parts.
- ▶ When not using the shearing machine, store it in the case making sure it is well cleaned, lubricated and that the clipping elements are not spring loaded (risk of corrosion).

## 6 Operation

### 6.1 Requirements at the place of use

- ▶ Observe the manual (see chapter 3 Technical data).
- ▶ Power outlets in the outer area must be equipped with a residual current circuit breaker (FI).
- ▶ The work place must have adequate lighting.
- ▶ The electrical socket must be easily accessible so that the device can be quickly disconnected from the mains.
- ▶ The charger power cord must not be taut or kinked.
- ▶ Make sure there is adequate ventilation.

### 6.2 Adjusting the clipping pressure

Set the clipping pressure as follows before you start clipping:



Fig. 3

- ▶ Before beginning shearing when the machine is switched off, check to make sure that the tapered pins of the chicken feet exactly engage in the positioning holes of the upper blade.
- ▶ Turn the adjusting knob in the direction of the arrow until you feel resistance.
- ▶ Turn the knob another 1/4 turn in the direction of the arrow.

Fig. 3

- ▶ After each new setting, check the cutting power on the animal and only then continue turning.
- ▶ If the clipping quality deteriorates, increase the clipping pressure by turning the adjusting knob another 1/4 turn in the direction of the arrow. If this does not produce the desired result, the shearing blades must be replaced or sharpened.



### CAUTION!

- ▶ The upper blade of the shearing head is only held by the tapered pins of the chicken feet. If the shear-pressure adjustment head is released too much, the upper blade can fly off and result in injuries.



### NOTE!

- ▶ If the clipping pressure is too low, hair can gather between the shearing blades. This results in a poor clipping quality. In this case, clean the shearing blades as described in chapter 6.7.

## 6.3 Switching the shearing machine on and off



- ▶ To switch the shearing machine on, slide the ON/OFF switch to the position I.
- ▶ To switch the shearing machine off, slide the ON/OFF switch to the position 0 (see Fig. 4).

Fig. 4

## 6.4 Using the shearing machine

- ▶ Approach the animal from the front.
- ▶ Secure the animal to be sheared and calm it down.
- ▶ Plug the power plug into the socket.
- ▶ Switch the shearing machine on while you are in the visual range of the animal.
- ▶ Observe the animal's behaviour while clipping.
- ▶ Switch the shearing machine off after you have finished clipping and pull the plug from the socket.

## 6.5 Replacing the shearing blades



Fig. 5

- ▶ Switch the shearing machine off by sliding the switch to the position "0".
- ▶ Pull the plug from the socket.
- ▶ Turn the adjusting knob in the direction of the arrow until the resistance decreases.
- ▶ Place the shearing machine with the comb plate screws facing upwards on a flat surface.

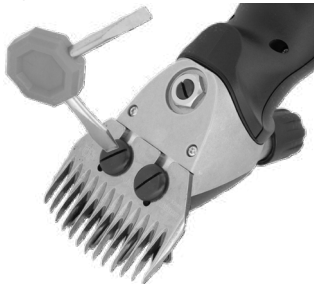

Fig. 6

- ▶ Release the comb plate screws and pull the comb plate from the shearing head.
- ▶ Remove the upper blade.

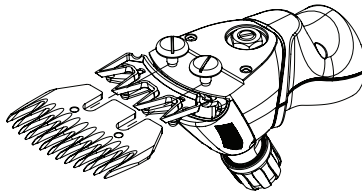

Fig. 7

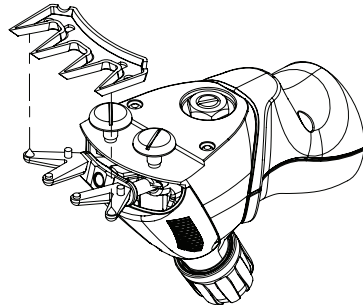

Fig. 8



Fig. 9

- ▶ Place the new upper blade in the tapered pins of the chicken feet.
- ▶ Apply a few drops of oil on the polished surfaces of the upper blade.

## NOTE!



- ▶ Make sure the shearing blades are positioned correctly when installing the new or sharpened blades.
- ▶ The tapered pins of the chicken feet must engage exactly in the positioning holes of the upper blade.

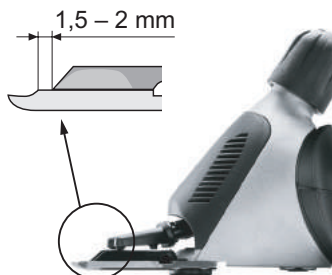

- ▶ Install the new comb plate. Align it so that the ground surface of the comb plate protrudes by approx. 1.5 - 2 mm above the point of the upper blade.
- ▶ Tighten the comb plate screws.

Fig. 10

## NOTE!



- ▶ Only work with sharp shearing blades, replace blunt or defective blades without teeth. The correct sharpening of shearing blades is only to do by special machines or by a specialist. In that case, contact your service centre.

## 6.6 Lubrication



Fig. 11

To ensure a well-clipped animal and to increase the life of the shearing machine including the shearing head, it is necessary to apply a thin coat of oil between the upper blade and comb plate. All other moving parts of the shearing head must also be lubricated.

- ▶ Apply some drops of oil on to the shearing blades and into the lubrication opening.



## CAUTION!

### POSSIBLE DAMAGE TO THE SHEARING MACHINE!

Insufficient oiling of the shearing head will lead to warming and will shorten the life of the shearing machine and its blades.

- ▶ Oil the shearing blades adequately during the clipping session, at least once every 15 minutes, so that they do not run dry.
- ▶ Only use the special oil supplied or a paraffin oil conforming to the ISO VG 15 specification.



## NOTE!



- ▶ The provided oil is non-toxic and produces no irritation on contact with the skin or the mucous membranes. This paraffin oil degrades to some 20% after 21 days (CEL-L-33-T-82).
- ▶ Oil the blades prior to, during and after every use.
- ▶ Oil the blades no later than when the blades leave streaks or slow down.
- ▶ Apply several drops of oil on the front and on the sides of the shearing blades (see Fig. 11).
- ▶ Wipe excess oil off with a soft, dry cloth.
- ▶ Lubrication sprays do not have sufficient oil for a good lubrication, but serve for cooling the shearing blades.
- ▶ Immediately replace damaged or notched blades in order to avoid injuries.

## 6.7 Cleaning



### CAUTION!

#### IMPROPER CLEANING.

#### RISK OF DAMAGING THE SHEARING MACHINE!

- ▶ Clean the shearing machine only with a dry cloth and with the brush supplied. To clean the air filter, use exclusively a dry brush or a nailbrush.
- ▶ Never use compressed air for cleaning the clipper.

#### Housing of the shearing machine

- ▶ Clean the housing of the shearing machine with a dry cloth.

#### Shearing blade and shearing head

- ▶ Use the brush supplied to clean the shearing blade and the shearing head.
- ▶ Lubricate the shearing blades as described in chapter 6.6.

#### Air filter



- ▶ Remove the air filter from the shearing machine.
- ▶ Clean the air filter with a dry brush or a nailbrush. Make sure no foreign objects get into the device while cleaning it.
- ▶ Slide the air filter back onto the shearing machine.

Fig. 12



### CAUTION!

#### POSSIBLE DAMAGE TO THE SHEARING MACHINE!

Operating the shearing machine without the air filter can damage the shearing machine.

- ▶ Only use the shearing machine with a properly fitted air filter.

## 7 Troubleshooting

### 7.1 Safety instructions



#### **DANGER!**

#### **DANGER OF FATAL ELECTRIC SHOCK!**

Fatal electric shocks can result from contact with electrically live conductors or components!

- ▶ Switch the equipment off before troubleshooting the problem.
- ▶ Repairs to electrical devices must only be carried out by the factory service department or specialists who have been trained by the manufacturer.

During the warranty period the device must be opened only by personnel authorised by the manufacturer, otherwise the warranty will be void.

### 7.2 Causes of malfunctions and their rectification

<b>Malfunction</b>	<b>Cause</b>	<b>Rectification</b>
The upper blade does not move across the full bearing surface.	Retaining spring broken.	Notify customer service.
	Eccentric shaft and/or ball and swivelling fork are worn (insufficient lubrication).	
	Bearings are heavily worn.	
Top blade does not move.	Defective gear wheel.	Notify customer service.
	Eccentric shaft is broken or bent.	
	Ball is missing.	
Shearing pressure adjustment knob is jammed.	Thread dirty or rusty.	Notify customer service.
	Circlip is jammed.	
Shearing pressure adjustment knob automatically releases.	Circlip missing.	Notify customer service.
	Threaded insert is loose.	
Not enough pressure can be applied to the upper blade.	Retaining spring broken.	Notify customer service.
	Sliding sleeve is missing.	
	Sliding sleeve is worn.	
	Swivelling fork is worn.	
	Chicken feet are worn.	
Chicken feet fall out.	Securing cams on the retaining spring are broken.	Notify customer service.
Motor runs very slowly.	shearing blades were not oiled sufficiently.	Lubricate the shearing blades.
	Motor and/or electronics defective.	Notify customer service.

<b>Malfunction</b>	<b>Cause</b>	<b>Rectification</b>
Motor does not run or stops immediately.	Clipping pressure too strong.	Reduce the clipping pressure, as described in chapter 6.2. Have the blades sharpened.
	Smell of burning from the motor housing. Motor burned out.	Notify customer service.
	Motor and/or electronics defective.	
	Motor turns off due to overload.	Turn off the device, allow it to cool down and then turn it on again. Notify customer service if the device is not working properly.
Shearing machine cuts badly or not at all.	shearing blade is blunt.	Notify customer service.
	shearing blades have not been correctly ground.	
	Clipping pressure too low.	Increase the clipping pressure as described in chapter 6.2.
	Shearing blade is incorrectly installed and/or aligned.	Correctly install the shearing head, as described in chapter 6.5. Align the shearing blades correctly, see Fig. 10.
	The animal's hair is wet.	Only shear dry hair.
	Hairs stuck between upper and lower blade.	Remove the shearing blades; clean, lubricate and install them again; set the clipping pressure.
Motor unit becomes hot.	Air filter clogged.	Clean or replace the air filter.
	Clipping pressure too high.	Reduce the clipping pressure.
	Bearing faulty.	Notify customer service.

## 8 Spare parts

See spare parts list at the end of these operating instructions.



### CAUTION!

**FAULTY SPARE PARTS MAY CAUSE DAMAGES, MALFUNCTIONS OR TOTAL LOSS AND MAY REDUCE SECURITY.**

- ▶ Use only original spare parts from the manufacturer. Obtain spare parts from an authorised dealer or directly from the manufacturer.

### NOTE!



- ▶ If non-approved parts are used, all warranty, service, compensation and liability claims against the manufacturer or its employees, dealers and representatives will be forfeited.

During the warranty period the device must be opened only by personnel authorised by the manufacturer, otherwise the warranty will be void.

Pos. No.	Description	Quantity
	Shearing machine	
1	Sheep shearing head, complete	1
2	Adjusting knob, sheep	1
3	Sheep shearing head cover	1
4	Retaining spring	1
5	Swivelling fork	1
6	Gauge plate	1
7	Chicken feet, right	1
8	Chicken feet, left	1
9	Countersunk screw M4 x 8	2
10	Ball	1
11	Eccentric shaft sheep	1
12	Ball bearing 608-2RS	1
13	Comb plate screw, sheep	2
14	Locknut	1
15	Centre post	1
16	Sheep shearing head case	1
17	Ball bearing 608-2Z	1
18	Gear wheel Z22, sheep	1
19	Lock washer	1
20	Threaded insert	1
21	Circlip	1
22	Sliding sleeve	1
30	Air filter	1
31	Switch lever	1
32	Upper housing cover	1
33	Catch spring for switch with magnet	1
34	Motor complete	1

Pos. No.	Description	Quantity
35	Front bearing flange	1
36	Stator	1
37	Ball bearing 8-19-6	2
38	Lock washer	1
39	Rotor incl. ball-bearing	1
40	Play compensation disc 626	1
41	Bearing flange, rear, with carbon brush springs	1
42	Carbon brush spring	2
43	PH-screw M4 x 10	1
44	Impeller	1
45	Carbon brush	2
46	Motor bracket	4
47	Lower housing cover	1
48	Cable grip	1
49	Anti-kink sleeve	1
50	PCB	1
51	Contact wire	1
52	PT screw KA30 x 16	13
53	Cable	1

## 9 Disposal



### CAUTION!

#### Environmental damages when disposing incorrectly!

- ▶ Electrical waste, lubricants and other consumable materials are subject to special regulations regarding disposal. They can only be disposed of only through qualified specialists!



### NOTE!

- ▶ Dispose of the shearing machine at a service centre or nearby electrical workshop.

## Table des matières

1	Sécurité .....	3
1.1	Généralités .....	3
1.2	Symboles et indications d'avertissement .....	3
1.3	Utilisation conforme .....	4
1.4	Exigences envers le personnel .....	4
1.5	Alimentation électrique .....	4
1.6	Animaux .....	6
1.7	Lames de coupe .....	6
1.8	Équipement de protection individuelle (EPI) .....	7
1.9	Enfants .....	7
2	Généralités .....	8
2.1	Conditions de garantie .....	8
2.2	Service après-vente .....	8
2.3	Limite de responsabilité .....	8
2.4	Droit d'auteur .....	8
2.5	Applications .....	9
3	Caractéristiques techniques .....	9
4	Montage et fonction .....	10
4.1	Configuration .....	10
4.2	Description du fonctionnement .....	10
5	Transport, emballage et entreposage .....	10
5.1	Accessoires livrés .....	10
5.2	Emballage .....	11
5.3	Conservation .....	11
6	Opération .....	11
6.1	Exigences relatives au lieu d'utilisation .....	11
6.2	Réglage de la pression des lames .....	11
6.3	Mise en marche et extinction de la tondeuse .....	12
6.4	Utilisation de la tondeuse .....	12
6.5	Remplacement des lames de coupe .....	13
6.6	Lubrification .....	14
6.7	Nettoyage .....	15
7	Dépannage .....	16
7.1	Consignes de sécurité .....	16
7.2	Causes des pannes et dépannage .....	16
8	Pièces de rechange .....	18
9	Évacuation .....	19



## CONSIGNES DE SÉCURITÉ IMPORTANTES



### INDICATION !

Lorsque vous utilisez un appareil électrique, vous devez toujours respecter les précautions essentielles décrites ci-dessous :  
Lisez toutes les instructions avant d'utiliser l'appareil.

## 1 Sécurité

### 1.1 Généralités



#### DANGER !

#### RISQUE DÛ AU NON-RESPECT DES CONSIGNES DE SÉCURITÉ !

Le non-respect des consignes d'utilisation et de sécurité spécifiées dans cette notice peut entraîner des blessures graves ou des dommages à l'appareil et aux personnes.

- ▶ Observer impérativement les avertissements et instructions spécifiés dans cette notice.

Respecter les consignes de sécurité suivantes :

- ▶ Ne pas laisser la tondeuse sans surveillance tant que la fiche secteur est branchée.
- ▶ Conserver la tondeuse hors de la portée des enfants.

### 1.2 Symboles et indications d'avertissement

Les instructions d'utilisation emploient différents symboles, qui indiquent les risques possibles, ou signalent des informations techniques dont le non-respect conduit à des dommages aux personnes ou aux biens, ou diminue la rentabilité de l'installation.

#### Symboles de danger



#### AVERTISSEMENT/DANGER !

Désigne une situation susceptible d'être dangereuse. si elle n'est pas évitée, peut conduire à des blessures graves, voire même à un accident mortel.



#### ATTENTION !

Désigne une situation susceptible d'être dangereuse. Si elle n'est pas évitée, peut conduire à des blessures légères.

#### Symboles d'information



#### INDICATION !

Remarque dont le non-respect peut conduire à des problèmes d'exploitation ou à des dommages.

### 1.3 Utilisation conforme

Le domaine d'application prévu pour la tondeuse est décrit au chapitre 2.5 Applications. Toute autre utilisation, en particulier sur l'homme, sur des espèces animales dangereuses, notamment les carnassiers, est rigoureusement interdite.

L'appareil est destiné à un usage commercial.

La tondeuse ne doit être utilisée que dans des locaux secs.

Le chapitre 3 Caractéristiques techniques fournit les limites et caractéristiques obligatoires.

### 1.4 Exigences envers le personnel

- La tondeuse ne peut être utilisée que par des personnes dont on attend qu'elles réalisent leur travail avec fiabilité. Les individus dont la capacité de réaction est altérée, par des drogues, de l'alcool ou des médicaments par exemple, ne sont pas autorisés à s'en servir.
- L'opérateur doit avoir de l'expérience dans la manipulation des animaux à tondre.
- L'usage de l'appareil par des enfants est interdit.
- Les enfants doivent être surveillés afin de s'assurer qu'ils ne jouent pas avec l'appareil.

#### Personnes non autorisées



#### **ATTENTION !**

#### **DANGER DÙ À LA PRÉSENCE DE PERSONNES NON AUTORISÉES !**

Les personnes non autorisées, qui ne satisfont pas aux exigences décrites, n'ont aucune connaissance des dangers présents dans l'espace de travail.

- ▶ Interdire aux personnes non autorisées d'accéder au lieu de la tonte.
- ▶ En cas de doute, s'adresser à ces personnes et leur demander de quitter l'espace de travail.
- ▶ Interrompre les travaux tant que les personnes non autorisées n'ont pas quitté cet espace.

### 1.5 Alimentation électrique



#### **DANGER !**

Pour réduire le risque de choc électrique :

- ▶ N'essayez pas d'attraper un appareil qui est tombé dans l'eau. Débranchez immédiatement la fiche de la prise de courant.
- ▶ N'utilisez pas l'appareil pendant un bain ou une douche.



- ▶ Ne placez pas ou ne rangez pas l'appareil de sorte qu'il puisse tomber ou être tiré dans une baignoire ou un évier. Ne placez pas l'appareil dans l'eau ni dans d'autres liquides et ne le laissez pas tomber.
- ▶ Débranchez toujours l'appareil immédiatement après son utilisation, sauf lorsque vous souhaitez le recharger.
- ▶ Débranchez l'appareil de la prise de courant avant de le nettoyer.



### **AVERTISSEMENT !**

Pour réduire les risques de brûlures, d'incendie, de choc électrique ou de blessures corporelles :

- ▶ L'appareil ne doit jamais être laissé sans surveillance lorsqu'il est branché.
- ▶ Cet appareil n'est pas destiné à être utilisé par des personnes (y compris des enfants) dont les capacités physiques, sensorielles ou mentales sont réduites, ou qui manquent d'expérience et de connaissances, à moins qu'elles n'aient reçu une surveillance ou des instructions concernant l'utilisation de l'appareil par une personne responsable de leur sécurité. Les enfants doivent être surveillés afin de s'assurer qu'ils ne jouent pas avec l'appareil.
- ▶ Utilisez l'appareil uniquement à des fins décrites dans ces instructions. N'utilisez pas d'accessoires qui ne sont pas spécifiés par le fabricant.
- ▶ Ne mettez jamais l'appareil en service en cas d'endommagement du câble ou de la fiche ou en cas de fonctionnement incorrect suite à une chute, à un dommage ou après que l'appareil soit tombé dans de l'eau. Apportez l'appareil à un centre de service pour l'examiner et le réparer.
- ▶ Gardez le câble à loin des surfaces chaudes.
- ▶ Veiller à ce que les ouvertures d'aération ne soient pas obstruées par des peluches, poils ou similaire.
- ▶ N'insérez ou ne laissez jamais tomber des objets dans un orifice.
- ▶ N'utilisez pas l'appareil à l'extérieur et ne le faites pas fonctionner lorsque vous utilisez des produits aérosols (sprays).
- ▶ N'utilisez pas cet appareil avec un peigne endommagé ou cassé, car cela pourrait vous causer des blessures au visage.
- ▶ Insérez toujours la fiche dans l'appareil d'abord, puis dans la prise de courant. Pour déconnecter l'appareil, mettez toutes les commandes en position d'arrêt (par exemple « 0 »), puis retirez la fiche de la prise.

- ▶ Ne chargez pas l'appareil, ne le placez pas et ne le rangez pas dans des endroits où il peut :
  - être exposé aux dommages causés par un animal ou
  - aux effets des intempéries



### **AVERTISSEMENT !**

Gardez l'appareil au sec.

## **1.6 Animaux**



### **ATTENTION !**

#### **RISQUES DE BLESSURES CAUSÉES PAR LES ANIMAUX !**

Le bruit de la tondeuse peut inquiéter les animaux. Un coup de patte, une réaction vive ou le poids du corps de l'animal peuvent causer des blessures.

- ▶ Seules les personnes ayant de l'expérience avec les animaux sont autorisées à tondre.
- ▶ Ôter les corps étrangers se trouvant dans la toison (fil de fer, bois, etc.) avant de commencer la tonte.
- ▶ Attacher solidement l'animal et le calmer avant de commencer le travail.
- ▶ Travailler avec prudence.
- ▶ Faire appel à une deuxième personne, si nécessaire.

## **1.7 Lames de coupe**



### **ATTENTION !**

#### **RISQUE CAUSÉ PAR DES COMPOSANTS MOBILES !**

La lame de coupe en mouvement et ses angles pointus peuvent causer des blessures.

- ▶ Travailler avec prudence.
- ▶ Éviter tout contact avec les lames de coupe en mouvement.
- ▶ Ne pas toucher la zone des lames de coupe - y compris lorsque l'appareil est arrêté - tant que la tondeuse est encore sous tension. Pour travailler sur les lames de coupe/ la tête de coupe, commencer toujours par couper l'alimentation électrique.
- ▶ Ne pas utiliser de lames de coupe défectueuses aux dentures émoussées ou faisant défaut. Ne travailler qu'avec des lames aiguisées, affûtées par un spécialiste.
- ▶ La lame supérieure de la tête de coupe n'est tenue que par les goupilles coniques d'entraînement des fourches de pression. Si le bouton de réglage de la pression des lames est trop desserré, la lame supérieure peut se détacher et causer des blessures.



## **ATTENTION ! RISQUE DE BRÛLURE !**

Une lubrification insuffisante de la tête de coupe peut provoquer un échauffement susceptible d'accroître la nervosité des animaux.

- ▶ Pendant la tonte, lubrifier les lames et la tête de coupe par l'orifice de lubrification prévu à cet effet au minimum toutes les 15 minutes pour éviter qu'elles ne s'assèchent.
- ▶ La lame peut devenir brûlante après une utilisation prolongée.

## **1.8 Équipement de protection individuelle (EPI)**



### **ATTENTION ! RISQUE DE BLESSURE DÛ À UN ÉQUIPEMENT DE PROTECTION INADAPTÉ OU INEXISTANT !**

Le port d'un équipement de protection individuelle s'impose pendant le travail afin de minimiser les risques pour la santé.

- ▶ Pendant la tonte, porter systématiquement l'équipement de protection nécessaire.



Chaussures antidérapantes pour éviter de glisser sur un sol glissant.



Lunettes de protection pour protéger les yeux des particules volantes.



Équipement de protection ajusté et résistant aux déchirures, aux manches serrées et sans éléments affleurants. Il sert principalement à éviter d'être happé par les parties mobiles de la machine.

Ne pas porter de bagues, de chaînes ou d'autres bijoux.



Porter des gants de travail pour éviter les blessures.



Pendant le travail, l'émission sonore est généralement de 79 dB(A). Nous recommandons de toujours porter une protection auditive.

## **1.9 Enfants**



### **AVERTISSEMENT !**

Ne laissez jamais la tondeuse sans surveillance et travaillez avec beaucoup de précaution, si des enfants ou des personnes pouvant pas juger les risques sont à proximité.

L'usage de l'appareil par des enfants est interdit. Les enfants ne doivent pas jouer avec cet appareil.



### **CONSERVEZ CES INSTRUCTIONS DANS UN ENDROIT SÛR !**

## 2 Généralités

Ce guide vous permet un maniement sûr et efficace avec la tondeuse. Lisez ce mode d'emploi soigneusement avant de commencer tout travail.

La condition préalable à un travail sûr est le respect de tous les avis de sécurité et d'opération dans ce guide.

Gardez constamment ce guide. Si vous transmettez cet appareil à un tiers, remettez également ce guide.

### 2.1 Conditions de garantie

Les conditions de garantie sont incluses aux conditions générales de vente du fabricant.

### 2.2 Service après-vente

Pour des renseignements techniques, adressez-vous à notre service après-vente ou bien à nos centres de service autorisés.

En outre, nos collaborateurs s'intéressent constamment aux nouvelles informations et expériences résultant de l'emploi de nos produits. Ces informations sont précieuses pour l'amélioration de nos produits.

### 2.3 Limite de responsabilité

Toutes les indications et tous les avis de ce guide ont été composés compte tenu des normes et réglementations, des développements de la technique ainsi que de nos connaissances et expériences pendant de longues années.

Le producteur n'assume aucune responsabilité pour des dommages en raison de :

- non-respect du mode d'emploi.
- usage non conforme de l'appareil.
- emploi d'un personnel non formé.
- modifications techniques.
- emploi de pièces détachées non fournies par le fabricant.

Les accessoires livrés peuvent différer des indications et illustrations en raison des exécutions spéciales, des options de commande supplémentaires ou des dernières modifications techniques.

### 2.4 Droit d'auteur

Ce document est protégé par le droit d'auteur. Toute duplication et/ou réimpression (y compris d'extraits) ainsi que la reproduction des figures (y compris sous une forme modifiée) ne sont possibles qu'avec l'autorisation écrite du fabricant.

## 2.5 Applications

Utiliser l'appareil uniquement pour tondre des moutons, des chèvres, des lamas, des alpagas et d'autres camélidés. L'appareil est destiné à un usage commercial.

Tout usage autre ou divergent est considéré comme non conforme.



### ATTENTION !

#### Risque dû à un usage non conforme !

Des dangers peuvent découler d'un usage non conforme et/ou d'une autre nature.

- ▶ Se servir uniquement de l'appareil conformément à l'usage prévu.
- ▶ Respecter les procédures décrites dans le présent mode d'emploi.

Toutes prétentions de quelconque nature résultant de dommages causés par un usage non conforme sont exclues.

L'utilisateur en supporte seul le risque.



### ATTENTION !

#### Risque dû à un usage incorrect !

S'abstenir en particulier d'utiliser l'appareil comme suit :

- ▶ Emploi de la tondeuse sur l'homme.
- ▶ La tonte d'autres espèces animales, en particulier des animaux dangereux tels que prédateurs et similaires.

## 3 Caractéristiques techniques

Poignée de tondeuse	Ø 54 mm
Longueur	301 mm
Poids (sans câble de raccordement)	1,24 kg
Tension	
Courant absorbé (maximal)	
Fréquence	Voir plaque signalétique sur la machine
Puissance en entrée	
Vitesse de rotation	
Émission de bruit ( $L_{PA}$ )	79 dB(A) (EN 60745-1:2009)
Incertitude K	3 dB
Plage de température ambiante	0 - 40 °C
Hygrométrie relative maximale	10 - 90%
Vibration $a_{hv}$	12,8 m/s <sup>2</sup>
Incertitude K	1,5 m/s <sup>2</sup>

Sous réserve de modifications et d'améliorations liées au progrès technique.

## 4 Montage et fonction

### 4.1 Configuration



- 1 Lames de coupe
- 2 Sortie d'air
- 3 Orifice de lubrification
- 4 Tête de coupe
- 5 Réglage de la pression des lames
- 6 Partie moteur
- 7 Interrupteur Marche/Arrêt
- 8 Filtre à air
- 9 Câble

Fig. 1

### 4.2 Description du fonctionnement



Fig. 2

La tondeuse sert à tondre des moutons, des chèvres, des lamas, des alpagas et d'autres camélidés. Deux lames en forme de peigne sont utilisées comme outil coupant. La plaque à peigne tournée vers la peau (2) est fixe et vissée au boîtier. La lame supérieure (3) se déplace d'avant en arrière contre celle-ci. La lame supérieure est mue à l'aide de deux fourches de pression. La pression entre les lames se règle au moyen du bouton de réglage (1).

## 5 Transport, emballage et entreposage

### 5.1 Accessoires livrés

- 1 tondeuse
- 1 paire de lames de coupe
- 1 tournevis spécial
- 1 bouteille de lubrifiant spécial
- 1 pinceau de nettoyage
- 1 coffret de transport et de rangement
- 1 mode d'emploi

#### INDICATION !



- ▶ Vérifier l'intégrité du matériel fourni et l'absence de dommages visibles. Signaler immédiatement à votre fournisseur/revendeur toute livraison incomplète ou endommagée.

## 5.2 Emballage

Pour l'emballage on n'utilise que du matériel écologique.



La réintroduction de l'emballage dans le circuit des matériaux permet d'économiser des matières premières et de limiter les déchets. Éliminer les matériaux d'emballage devenus inutiles conformément aux prescriptions locales en vigueur.

## 5.3 Conservation

**Stockez la tondeuse et les accessoires dans les conditions suivantes :**

- ▶ Ne pas stocker en plein air.
- ▶ Stocker à l'abri de l'humidité et de la poussière.
- ▶ Ne pas exposer au soleil.
- ▶ Éviter les chocs mécaniques.
- ▶ Température d'entreposage : 0 à 40°C.
- ▶ Humidité atmosphérique : max. 90 %.
- ▶ Contrôlez l'état général de tous les éléments en cas d'entreposage supérieur à 3 mois.
- ▶ Après avoir utilisé la tondeuse, la nettoyer et la lubrifier soigneusement, puis la ranger dans son coffret avec le système de tonte desserré (risque de corrosion).

## 6 Opération

### 6.1 Exigences relatives au lieu d'utilisation

- ▶ Respecter les conditions de fonctionnement (voir chapitre 3 Caractéristiques techniques).
- ▶ Les prises de courant situées à l'extérieur doivent être équipées d'un interrupteur différentiel (FI).
- ▶ Le lieu de travail doit être suffisamment éclairé.
- ▶ La prise de courant doit être facilement accessible, de manière à pouvoir couper rapidement l'alimentation électrique.
- ▶ Le câble de raccordement de la station de recharge ne doit pas être tendu ou plié.
- ▶ Veiller à une aération suffisante.

### 6.2 Réglage de la pression des lames

Régler la pression des lames avant le début de la tonte comme suit :



Fig. 3

- ▶ Avant de mettre la machine en route et de commencer la tonte, vérifier si les goupilles coniques d'entraînement des fourches de pression sont bien insérées dans les trous de positionnement de la lame supérieure.
- ▶ Tourner le bouton de réglage dans le sens de la flèche jusqu'à sentir une première résistance.
- ▶ Tourner le bouton de réglage d'un quart de tour supplémentaire dans le sens de la flèche.

à la Fig. 3

- ▶ Après chaque nouveau réglage, vérifiez les performances de coupe sur l'animal et continuez ensuite seulement à fermer la machine.
- ▶ Si le résultat de la tonte se dégrade, tourner à nouveau le bouton de réglage d'un quart de tour dans le sens de la flèche pour augmenter la pression des lames. Si cette manipulation ne mène pas à l'effet souhaité, il faut remplacer ou affûter les lames de coupe.



### **ATTENTION !**

- ▶ La lame supérieure de la tête de coupe n'est tenue que par les goupilles coniques d'entraînement des fourches de pression. Si le bouton de réglage de la pression des lames est trop desserré, la lame supérieure peut se détacher et causer des blessures.



### **INDICATION !**

- ▶ Si la pression des lames est trop faible, des poils sont susceptibles de s'accumuler entre elles. Le résultat de la tonte est alors insatisfaisant. Dans ce cas-là, nettoyer les lames de coupe comme décrit au chapitre 6.7.

## **6.3 Mise en marche et extinction de la tondeuse**



Fig. 4

- ▶ Pour mettre en marche la tondeuse, pousser l'interrupteur Marche/Arrêt en position I.
- ▶ Pour éteindre la tondeuse, pousser l'interrupteur Marche/Arrêt en position 0 (voir Fig. 4).

## **6.4 Utilisation de la tondeuse**

- ▶ Approcher l'animal par l'avant.
- ▶ Attacher l'animal à tondre et l'apaiser.
- ▶ Insérer la fiche dans la prise de courant.
- ▶ Mettre en marche la tondeuse dans le champ de vision de l'animal.
- ▶ Surveiller le comportement de l'animal pendant la tonte.
- ▶ Après la tonte, arrêter la tondeuse et débrancher la fiche de la prise de courant.



## 6.5 Remplacement des lames de coupe



Fig. 5



Fig. 6

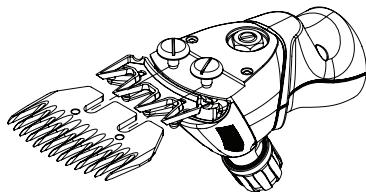

Fig. 7



Fig. 9

- ▶ Placer l'interrupteur Marche/Arrêt en position "0" pour arrêter la tondeuse.
- ▶ Débrancher la fiche de la prise de courant.
- ▶ Tourner le bouton de réglage dans le sens de la flèche jusqu'à ce que la résistance cède.
- ▶ Poser la tondeuse sur une surface plane avec les vis de la plaque à peigne vers le haut.

- ▶ Desserrer les vis de la plaque à peigne et détacher la plaque à peigne de la tête de coupe.
- ▶ Enlever la lame supérieure.

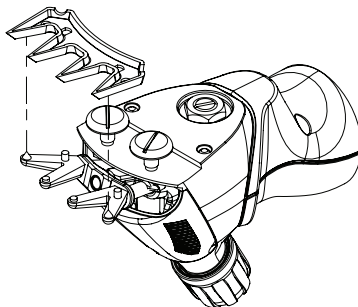

Fig. 8

- ▶ Placer la nouvelle lame supérieure dans les goupilles coniques d'entraînement des fourches de pression.
- ▶ Verser quelques gouttes de lubrifiant sur les surfaces affûtées de la lame de coupe supérieure.

## INDICATION !



- ▶ Au cours du montage des nouvelles lames ou des lames affûtées, veiller à positionner correctement celles-ci l'une par rapport à l'autre.
- ▶ Les goupilles coniques d'entraînement des fourches de pression doivent être exactement insérées dans les trous de positionnement de la lame supérieure.

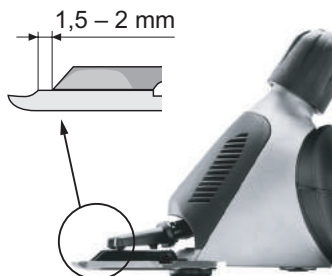

Fig. 10

- ▶ Installer la nouvelle plaque à peigne. La positionner de telle manière que la surface affûtée de la plaque à peigne se trouve à environ 1,5-2 mm au-dessus des pointes de la lame supérieure.
- ▶ Serrer à fond les vis de la plaque à peigne.

## INDICATION !



- ▶ Ne travaillez qu'avec des lames de coupe bien affûtées, remplacez les lames émoussées ou défectueuses ayant des dents manquantes. Un affûtage correct des peignes de la tondeuse est uniquement possible avec des machines spéciales et par du personnel qualifié. Contactez dans ce cas votre service de maintenance.

## 6.6 Lubrification



Fig. 11

Pour obtenir une tonte satisfaisante et prolonger la durée de vie de la tondeuse et de la tête de coupe, déposer une fine couche de lubrifiant entre la lame supérieure et la plaque à peigne. Toutes les autres parties mobiles de la tête de coupe doivent également être lubrifiées.

- ▶ Verser quelques gouttes de lubrifiant sur les lames de coupe et dans l'orifice de lubrification situé sur la tête de coupe.



## AVIS !

### ENDOMMAGEMENT POTENTIEL DE LA TONDEUSE !

Une lubrification insuffisante de la tête de coupe entraîne un échauffement ainsi qu'une réduction de la durée de vie de la tondeuse et des lames.

- ▶ Lubrifier suffisamment les lames pendant la tonte (toutes les 15 minutes minimum) pour éviter le fonctionnement à sec.

- ▶ Utiliser uniquement l'huile spéciale fournie avec l'appareil ou une huile de paraffine conforme à la norme ISO VG 15.

### INDICATION !



- ▶ L'huile fournie n'a pas de classe de toxicité et ne provoque aucune irritation de l'épiderme ou des muqueuses. Cette huile se décompose au bout de 21 jours à environ 20 % (CEL-L-33-T-82).
- ▶ Lubrifier les lames avant, pendant et après chaque usage.
- ▶ Lubrifier les lames au plus tard quand elles laissent des traces ou commencent à ralentir.
- ▶ Mettre quelques gouttes d'huile sur l'avant et sur le côté des lames (voir Fig. 11).
- ▶ Retirer l'huile excédentaire à l'aide d'un chiffon doux et sec.
- ▶ Des aérosols lubrifiants ne contiennent pas assez d'huile pour une bonne lubrification, mais sont appropriés pour la réfrigération des peignes.
- ▶ Remplacer immédiatement les lames endommagées pour éviter des blessures.

## 6.7 Nettoyage



### AVIS !

#### NETTOYAGE NON CONFORME. RISQUE D'ENDOMMAGER LA TONDEUSE !

- ▶ Nettoyer la tondeuse uniquement avec un chiffon sec et le pinceau livré, et le filtre à air uniquement avec un pinceau sec ou une brosse.
- ▶ N'utiliser en aucun cas de l'air comprimé.

#### Boîtier de la tondeuse

- ▶ Nettoyer le boîtier de la tondeuse à l'aide d'un chiffon sec.

#### Lames et tête de coupe

- ▶ Nettoyer les lames et la tête de coupe à l'aide du pinceau fourni avec l'appareil.
- ▶ Lubrifier les lames de coupe, comme décrit au chapitre 6.6.

#### Filtre à air



- ▶ Retirer le filtre à air de la tondeuse.
- ▶ Nettoyer le filtre à air à l'aide d'un pinceau sec ou d'une brosse. Veiller à ce qu'aucun corps étranger ne pénètre dans la machine pendant le nettoyage.
- ▶ Remettre en place le filtre à air sur la tondeuse.

Fig. 12



## AVIS !

### ENDOMMAGEMENT POTENTIEL DE LA TONDEUSE !

L'utilisation de la tondeuse sans filtre à air est susceptible de l'endommager.

- ▶ N'utiliser la tondeuse qu'équipée d'un filtre à air correctement installé.

## 7 Dépannage

### 7.1 Consignes de sécurité



#### DANGER !

#### DANGER DE MORT CAUSÉ PAR LE COURANT ÉLECTRIQUE !

Le contact avec des câbles ou pièces sous tension présente un danger de mort !

- ▶ Éteindre la machine avant de commencer le dépannage.
- ▶ Les appareils électriques ne peuvent être réparés que par le service après-vente ou par des spécialistes formés par le fabricant.

Au cours de la période de garantie, l'appareil ne doit être ouvert que par du personnel autorisé par le fabricant, sous peine d'annulation de la garantie.

### 7.2 Causes des pannes et dépannage

Défaut	Origine	Élimination
La lame supérieure ne se déplace pas sur l'ensemble de la surface de glissement.	Le ressort d'arrêt est cassé.	Prévenir le service Clientèle.
	L'arbre d'excentrique et/ou le rouleau ou l'oscillateur sont usés (lubrification insuffisante).	
	Les paliers sont très usés.	
La lame supérieure ne bouge pas.	La roue dentée est défectueuse.	Prévenir le service Clientèle.
	L'arbre d'excentrique est cassé ou déformé.	
	Le rouleau fait défaut.	
Le bouton de réglage de la pression des lames est coincé.	Le filet est encrassé ou rouillé.	Prévenir le service Clientèle.
	La bague d'arrêt est coincée.	
Le bouton de réglage de la pression des lames se desserre tout seul.	La bague d'arrêt fait défaut.	Prévenir le service Clientèle.
	La douille filetée n'est plus fixée.	

<b>Défaut</b>	<b>Origine</b>	<b>Élimination</b>
La pression exercée sur la lame supérieure n'est pas assez forte.	Le ressort d'arrêt est cassé.	Prévenir le service Clientèle.
	Le palier pour boulon de pression fait défaut.	
	Le palier pour boulon de pression est usé.	
	L'oscillateur est usé.	
	Les fourches de pression sont usées.	
Les fourches de pression se détachent.	La came de sûreté du ressort d'arrêt est cassée.	Prévenir le service Clientèle.
Le moteur tourne très lentement.	Les lames de coupe ne sont pas lubrifiées suffisamment.	Lubrifier les lames.
	Moteur et/ou électronique défectueux.	Prévenir le service Clientèle.
Le moteur ne démarre pas ou s'arrête immédiatement.	Pression des lames trop forte.	Réduire la pression des lames comme décrit au chapitre 6.2. Faire affûter les lames.
	Une odeur de brûlé se dégage de la carcasse du moteur, le moteur a grillé.	Prévenir le service Clientèle.
	Moteur et/ou électronique défectueux.	
	Le moteur s'arrête suite à une surcharge.	Éteignez la machine et allumez-la à nouveau après un temps de refroidissement. S'il ne fonctionne toujours pas, informez le service Clientèle.
La tondeuse coupe mal ou pas du tout.	Les lames de coupe sont émoussées.	Prévenir le service Clientèle.
	Les lames de coupe ne sont pas affûtées correctement.	
	La pression des lames est trop faible.	Augmenter la pression des lames comme décrit au chapitre 6.2.
	La lame de coupe n'est pas correctement montée et/ou alignée.	Monter correctement la tête de coupe, comme décrit dans le chapitre 6.5. Positionner correctement les lames, voir Fig. 10.
	Le pelage de l'animal est mouillé.	Tondre uniquement des poils secs.
	Des poils sont coincés entre la lame supérieure et la plaque à peigne.	Démonter les lames, les nettoyer et les lubrifier, puis les remonter et régler la pression des lames.

Défaut	Origine	Elimination
La partie moteur s'échauffe.	Filtre à air obstrué.	Nettoyer ou remplacer le filtre à air.
	Pression des lames trop forte.	Réduire la pression des lames.
	Roulements défectueux.	Prévenir le service Clientèle.

## 8 Pièces de rechange

Voir liste des pièces détachées à la fin de ce mode d'emploi.



### ATTENTION !

**DES PIÈCES DE RECHANGE ERRONÉES OU DÉFECTUEUSES PEUVENT CAUSER DES DÉGÂTS, UN DYSFONCTIONNEMENT OU UNE PANNE SÉRIEUSE, ET PEUVENT ALTÉRER LA SÉCURITÉ.**

- ▶ Utiliser uniquement des pièces d'origine fournies par le fabricant. Acheter les pièces détachées par l'intermédiaire d'un distributeur agréé ou directement chez le fabricant.



### INDICATION !

- ▶ L'utilisation de pièces détachées non homologuées annule tous les droits à un dédommagement en matière de responsabilité civile, de dommages et intérêts, de réparation et de garantie par le fabricant ou son mandataire, ses revendeurs et représentants.

Au cours de la période de garantie, l'appareil ne doit être ouvert que par du personnel autorisé par le fabricant, sous peine d'annulation de la garantie.

Pos. no.	Désignation	Quantité
	Tondeuse	
1	Tête de coupe mouton complète	1
2	Bouton de réglage mouton	1
3	Couvercle de tête de coupe mouton	1
4	Ressort d'arrêt	1
5	Oscillateur	1
6	Porte-fourche	1
7	Fourche de pression droite	1
8	Fourche de pression gauche	1
9	Vis à tête fraisée M4 x 8	2
10	Rouleau	1
11	Arbre d'excentrique mouton	1
12	Roulement à billes 608-2RS	1
13	Vis de plaque à peigne mouton	2
14	Contre-écrou	1
15	Vis-pivot	1
16	Boîtier de tête de coupe mouton	1
17	Roulement à billes 608-2Z	1
18	Roue dentée Z22 mouton	1

Pos. no.	Désignation	Quantité
19	Rondelle d'arrêt	1
20	Douille filetée	1
21	Circlip	1
22	Palier pour boulon de pression	1
30	Filtre à air	1
31	Commutateur	1
32	Coquille supérieure du boîtier	1
33	Verrou d'interrupteur avec aimant	1
34	Moteur complet	1
35	Bride de palier avant	1
36	Stator	1
37	Roulement à billes 8-19-6	2
38	Rondelle d'arrêt	1
39	Rotor incl. roulement à billes	1
40	Rondelle de compensation 626	1
41	Bride de palier arrière avec ressorts de charbon	1
42	Ressorts de charbon	2
43	Vis PH M 4 x 10	1
44	Ventilateur	1
45	Balai de carbone	2
46	Collerette moteur	4
47	Coquille inférieure du boîtier	1
48	Serre-câble	1
49	Manchon de protection anti-plierage	1
50	PCB	1
51	Fil de contact	1
52	Vis PT KA30 x 16	13
53	Câble	1

## 9 Évacuation



### AVIS !

#### ■ Dégâts causés à l'environnement en cas d'élimination non conforme !

- ▶ Les déchets d'équipements électriques et électroniques, les lubrifiants et autres matières consommables doivent être traités comme des déchets spéciaux. Seules des entreprises agréées sont habilitées à procéder à leur élimination !



### INDICATION !

- ▶ Remettre la tondeuse à un centre technique ou à une entreprise électrique spécialisée de la région en vue de son élimination.

# Indice

1	Sicurezza .....	3
1.1	In generale.....	3
1.2	Simboli e segnali di avvertimento.....	3
1.3	Uso conforme allo scopo previsto .....	4
1.4	Requisiti del personale .....	4
1.5	Alimentazione elettrica.....	4
1.6	Animali.....	6
1.7	Lame di taglio .....	6
1.8	Dispositivi di protezione individuale (DPI).....	7
1.9	Bambini.....	7
2	In generale .....	7
2.1	Condizioni di garanzia .....	8
2.2	Servizio post vendita .....	8
2.3	Limite della responsabilità .....	8
2.4	Diritti d'autore .....	8
2.5	Campo d'applicazione .....	8
3	Dati tecnici.....	9
4	Struttura e funzione.....	10
4.1	Struttura.....	10
4.2	Descrizione delle funzioni .....	10
5	Trasporto, imballaggio e conservazione .....	10
5.1	Accessori.....	10
5.2	Imballaggio .....	11
5.3	Conservazione .....	11
6	Messa in funzione .....	11
6.1	Requisiti del luogo d'impiego.....	11
6.2	Regolazione della pressione di tosatura .....	11
6.3	Accensione e spegnimento della tosatrice.....	12
6.4	Utilizzo della tosatrice .....	12
6.5	Sostituzione delle lame di taglio.....	13
6.6	Lubrificazione .....	14
6.7	Pulizia .....	15
7	Risoluzione dei problemi.....	16
7.1	Avvisi di sicurezza .....	16
7.2	Cause dei guasti e soluzione .....	16
8	Parti di ricambio .....	18
9	Smaltimento .....	19





## **ISTRUZIONI DI SICUREZZA IMPORTANTI**



### **NOTA!**

Ogni volta che si utilizza un apparecchio elettrico, è necessario seguire sempre le precauzioni di base descritte di seguito:

Leggere attentamente tutte le istruzioni prima di utilizzare l'apparecchio.

## **1 Sicurezza**

### **1.1 In generale**



#### **PERICOLO!**

#### **PERICOLO IN CASO DI MANCATO RISPETTO DEGLI AVVISI DI SICUREZZA!**

Il mancato rispetto delle istruzioni per l'uso e degli avvisi di sicurezza indicati in questa guida può causare gravi lesioni o danni all'apparecchio e alle persone.

- ▶ Attenersi strettamente alle avvertenze indicate dalle presenti istruzioni per l'uso.

Osservare le seguenti avvertenze di sicurezza:

- ▶ Non lasciare la tosatrice incustodita quando la spina di rete è collegata.
- ▶ Conservare la tosatrice al di fuori della portata dei bambini.

### **1.2 Simboli e segnali di avvertimento**

Nelle presenti istruzioni per l'uso vengono utilizzati diversi simboli. Questi si riferiscono ad eventuali pericoli oppure segnalano delle informazioni di carattere tecnico che, in caso di mancata osservanza, potrebbero causare danni alle persone o alle cose o compromettere il regolare funzionamento dell'apparecchio.

#### **Simboli di pericolo**



#### **AVVERTIMENTO/PERICOLO!**

Segnala una probabile situazione di pericolo. La mancata osservanza di questo avvertimento può avere come conseguenza la morte o gravi lesioni delle persone.



#### **ATTENZIONE!**

Segnala una probabile situazione di pericolo. La mancata osservanza di questo avvertimento può avere come conseguenza lesioni lievi o minori alle persone.

#### **Simboli d'informazione**



### **NOTA!**

Avvertenza, la cui mancata osservanza può causare anomalie del funzionamento o danni.

### 1.3 **Uso conforme allo scopo previsto**

Lo scopo previsto della tosatrice è descritto nel capitolo 2.5 Campo d'applicazione. È espressamente vietato utilizzare questo apparecchio per altri scopi, in particolare per effettuare la tosatura su persone o animali feroci.

L'apparecchio è destinato all'utilizzo commerciale.

La tosatrice deve essere utilizzata unicamente in ambienti asciutti. I dati riportati nel Capitolo 3 Dati tecnici sono valori e caratteristiche per l'uso vincolanti.

### 1.4 **Requisiti del personale**

- L'utilizzo della tosatrice è consentito soltanto a personale specializzato e competente. Non è consentito l'uso a persone, la cui capacità di reazione è influenzata per es. da sostanze stupefacenti, alcol o farmaci.
- L'utilizzatore deve avere già accumulato un'esperienza adeguata sul trattamento degli animali da tosare.
- L'uso dell'apparecchio da parte di bambini è vietato.
- È necessario sorvegliare i bambini per verificare che non giochino con l'apparecchio.

#### **Persone non autorizzate**



#### **ATTENZIONE!**

#### **PERICOLO PER E A CAUSA DI PERSONE NON AUTORIZZATE!**

Persone non autorizzate, che non soddisfano i requisiti descritti, non conoscono i pericoli potenziali presenti nell'area di lavoro.

- ▶ Non permettete a persone non autorizzate di accedere al luogo di tosatura.
- ▶ In caso di dubbio, rivolgersi a queste persone, affinché si allontanino dall'area di lavoro.
- ▶ Interrompere il lavoro fino a quando nell'area di lavoro sono presenti persone non autorizzate.

### 1.5 **Alimentazione elettrica**



#### **PERICOLO!**

Per ridurre il rischio di scosse elettriche:

- ▶ Non afferrare l'apparecchio se è caduto in acqua. Scollegare immediatamente la spina dalla presa elettrica.
- ▶ Non utilizzare durante il bagno o nella doccia.
- ▶ Appoggiare o conservare l'apparecchio in modo che non possa cadere o essere trascinato in una vasca o in una bacinella. Non immergere o far cadere l'apparecchio in acqua o in altri liquidi.

- ▶ Tranne durante la ricarica, scollegare sempre la spina dell'apparecchio dalla presa immediatamente dopo l'uso.
- ▶ Scollegare la spina di rete prima di pulire l'apparecchio.



### **AVVERTIMENTO!**

Per ridurre il rischio di ustioni, incendi, scosse elettriche o lesioni personali:

- ▶ Non lasciare mai l'apparecchio incustodito quando è collegato alla rete elettrica.
- ▶ Questo apparecchio non è destinato ad essere utilizzato da persone (compresi i bambini) con capacità fisiche, sensoriali o mentali limitate o mancanza di esperienza e conoscenza, a meno che non siano supervisionate o istruite sull'uso dell'apparecchio da una persona responsabile della loro sicurezza. È necessario sorvegliare i bambini per verificare che non giochino con l'apparecchio.
- ▶ Utilizzare l'apparecchio solo per lo scopo descritto nelle presenti istruzioni. Non utilizzare accessori non specificati dal produttore.
- ▶ Non accendere mai l'apparecchio se il cavo o la spina sono danneggiati, se non funziona correttamente, dopo che è caduto, dopo che è stato danneggiato o dopo che è caduto in acqua. Portare l'apparecchio in un centro di assistenza per un controllo ed eventuale riparazione.
- ▶ Tenere lontano il cavo da superfici calde.
- ▶ Mantenere le aperture di sfiato libere da pelucchi, capelli o simili.
- ▶ Non lasciar cadere o inserire alcun oggetto nelle aperture.
- ▶ Non utilizzare l'apparecchio all'aperto né azionarlo mentre sono in uso prodotti aerosol (spray).
- ▶ Non utilizzare l'apparecchio se il pettine è danneggiato o rotto, ciò potrebbe comportare lesioni del volto.
- ▶ Inserire sempre prima la spina nell'apparecchio e solo successivamente collegarlo alla presa. Per scollegarlo, ruotare tutti gli elementi operativi su Off (ad es. "0"), poi estrarre la spina dalla presa.
- ▶ Non caricare o posizionare o lasciare l'apparecchio in luoghi in cui si prevede che:
  - Possa essere danneggiato da un animale, oppure
  - Sia esposto alle intemperie



### **AVVERTIMENTO!**

Mantenere l'apparecchio asciutto.

## 1.6 Animali



### **ATTENZIONE!**

#### **PERICOLO DI LESIONI A CAUSA DEGLI ANIMALI!**

Il rumore della macchina potrebbe inquietare l'animale. Un calcio, un attacco o il peso dell'animale possono causare lesioni.

- ▶ Solamente persone con esperienza con gli animali in questione sono autorizzate a tosare.
- ▶ Rimuovere i corpi estranei nella pelliccia (filo, legno, ecc.) prima di iniziare la tosatura.
- ▶ Legare adeguatamente l'animale e tranquillizzarlo prima di iniziare il lavoro.
- ▶ Procedere con cautela.
- ▶ In caso di necessità, lavorare con una seconda persona.

## 1.7 Lame di taglio



### **ATTENZIONE!**

#### **PERICOLO DOVUTO A COMPONENTI MOBILI!**

Le lame di taglio in movimento e gli spigoli taglienti delle stesse possono causare ferite.

- ▶ Procedere con cautela.
- ▶ Evitare qualsiasi contatto con le lame di taglio in movimento.
- ▶ Finché l'apparecchio è collegato a una presa di corrente, anche a motore spento, non toccare l'area delle lame di taglio. Interrompere sempre l'alimentazione elettrica prima di lavorare sulle lame/sulla testina di taglio.
- ▶ Non utilizzare lame danneggiate con denti smussati o mancanti. Lavorare soltanto con lame taglienti, affilate in officine specializzate.
- ▶ La lama superiore della testina di taglio è trattenuta solo dai perni conici di guida delle forcelle di pressione. Se la testina regolabile della pressione di taglio viene allentata troppo, la lama superiore può staccarsi e provocare lesioni.



### **ATTENZIONE!**

#### **PERICOLO DI USTIONI!**

Una lubrificazione insufficiente della testina di taglio causa surriscaldamento. Ciò può causare irrequietudine negli animali.

- ▶ Utilizzare l'apertura prevista per oliare le lame e la testina di taglio almeno ogni 15 minuti durante la tosatura per evitare che le lame non lavorino a secco.
- ▶ Dopo un uso prolungato, la lama di taglio può raggiungere temperature elevate.

## 1.8 Dispositivi di protezione individuale (DPI)



### ATTENZIONE!

**PERICOLO DI LESIONI CAUSATO DALLA MANCANZA DI DISPOSITIVI DI PROTEZIONE O DA DISPOSITIVI DI PROTEZIONE INADEGUATI!**

Durante il lavoro è necessario indossare dispositivi di protezione individuale per ridurre i rischi per la salute.

- ▶ Durante il lavoro, indossare sempre i dispositivi di protezione adatti.



Consigliamo scarpe antidrucciolo su superfici scivolose.



Occhiali protettivi per proteggersi da frammenti che possono ferire gli occhi.



Indumenti protettivi da lavoro aderenti, con minima resistenza agli strappi, con maniche attillate e senza parti sporgenti. Servono soprattutto che evitare che gli indumenti siano agganciati da componenti dell'apparecchio in movimento. Non indossare anelli, collane o altri gioielli.



Indossare guanti da lavoro per proteggersi da lesioni.



Il livello di emissioni acustiche durante il lavoro è tipicamente pari a 79 dB (A). Consigliamo di indossare sempre cuffie di protezione dell'udito durante il lavoro.

## 1.9 Bambini



### AVVERTIMENTO!

Non lasci mai la tosatrice incustodita e lavori con molta precauzione quando si trova nelle vicinanze di bambini o di persone che ignorano il pericolo.

È vietato fare azionare l'apparecchio dai bambini. I bambini non devono giocare con l'apparecchio.



### CONSERVARE QUESTE ISTRUZIONI!

## 2 In generale

Seguendo questa guida si garantisce un utilizzo sicuro ed efficace della tosatrice. Prima di utilizzare l'apparecchio per la prima volta, leggere attentamente queste istruzioni per l'uso.

Per un uso sicuro e pulito della tosatrice è consigliabile seguire tutti i consigli di manutenzione e operazione descritti in questa guida. Conservare le presenti istruzioni per l'uso per consultarle in un secondo tempo o per darle ai successivi proprietari.

## 2.1 Condizioni di garanzia

Le condizioni di garanzia sono incluse alle condizioni generali del produttore.

## 2.2 Servizio post vendita

Per consigli tecnici, rivolgersi al nostro servizio post vendita o ai nostri centri autorizzati alla rivendita.

I nostri collaboratori raccolgono costantemente informazioni ed esperienze ottenute dall'utilizzo delle tosatrici. Queste informazioni sono preziose per il miglioramento costante dei nostri prodotti.

## 2.3 Limite della responsabilità

Tutti gli avvisi e le comunicazioni esposti in questa guida sono stati redatti tenendo conto delle norme e delle regolamentazioni dello stato tecnico più recente, come pure delle nostre conoscenze e della nostra lunga esperienza.

Il produttore declina ogni responsabilità per danni dovuti a:

- mancato rispetto delle istruzioni per l'uso,
- impiego improprio dell'apparecchio,
- L'utilizzo da parte di persone non istruite al riguardo.
- Modifiche tecniche.
- impiego di parti di ricambio non originali.

Gli accessori forniti possono differenziare dalle indicazioni e dalle illustrazioni riportate in questo libretto nei casi di modelli fuori serie, di opzioni di comanda supplementari o di modifiche tecniche più recenti.

## 2.4 Diritti d'autore

Questo documento è protetto da diritti d'autore. Qualsiasi riproduzione o ristampa, anche parziale, nonché la riproduzione delle illustrazioni, anche in forma modificata, può avvenire solo previa autorizzazione del produttore.

## 2.5 Campo d'applicazione

L'apparecchio serve esclusivamente alla tosatura di pecore, capre, lama, alpaca e altri camelidi. L'apparecchio è destinato all'utilizzo commerciale.

Qualsiasi altro utilizzo è da considerarsi non conforme.



### **ATTENZIONE!**

#### **Pericolo dovuto ad uso non conforme!**

In caso di uso non conforme e/o uso diverso, l'apparecchio può comportare dei rischi.

- ▶ Utilizzare l'apparecchio unicamente secondo l'uso conforme.

- ▶ Osservare le procedure descritte nelle presenti istruzioni per l'uso.

Reclami di qualsiasi genere in caso di danni derivanti da un uso non conforme non saranno accettati.

Il rischio è interamente a carico dell'utilizzatore.



### **ATTENZIONE!**

#### **Pericolo dovuto a uso improprio!**

In particolare evitare di usare l'apparecchio nei seguenti casi:

- ▶ Utilizzo della tosatrice su persone.
- ▶ La tosatura di altre specie animali, in particolare di animali pericolosi come ad esempio i felidi.

## **3 Dati tecnici**

Impugnatura	Ø 54 mm
Lunghezza	301 mm
Peso (senza cavo d'allacciamento)	1,24 kg
Tensione	vedere targhetta sulla macchina
Corrente assorbita massima	
Frequenza	
Potenza assorbita	
Numero di giri	
Rumorosità ( $L_{pA}$ )	79 dB(A) (EN 60745-1:2009)
Incertezza K	3 dB
Intervallo di temperatura ambiente	0 - 40 °C
Umidità relativa massima	10 - 90%
Vibrazione $a_{hv}$	12,8 m/s <sup>2</sup>
Incertezza K	1,5 m/s <sup>2</sup>

Con riserva di apportare modifiche e miglioramenti tecnici.

## 4 Struttura e funzione

### 4.1 Struttura

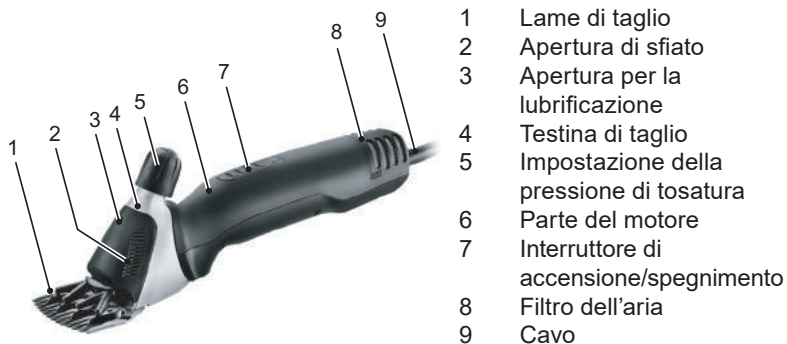

Fig. 1

### 4.2 Descrizione delle funzioni



Fig. 2

La tosatrice serve alla tosatura di pecore, capre, lama, alpaca e altri camelidi. Le due lame di forma dentata sono utilizzate come utensile tagliante. La piastra porta-pettine rivolta verso la pelle (2) è fissa ed è avvitata al corpo dell'apparecchio. La lama superiore (3) si muove in senso orizzontale rispetto alla lama inferiore. La lama superiore viene messa in movimento da due forcelle di pressione. La pressione di taglio tra le lame viene impostata tramite la testina regolabile (1).

## 5 Trasporto, imballaggio e conservazione

### 5.1 Accessori

- 1 tosatrice
- 1 paio di lame di taglio
- 1 giravite speciale
- 1 flaconcino di olio lubrificante speciale
- 1 pennello di pulizia
- 1 valigetta per il trasporto e la conservazione
- 1 manuale di istruzioni

#### NOTA!



- Controllare che la fornitura sia completa e verificare eventuali danni. Segnalare immediatamente al proprio fornitore/rivenditore un'eventuale fornitura incompleta o danneggiata.



## 5.2 Imballaggio

Per l'imballaggio usiamo esclusivamente materiali ecologici.



Il riciclaggio dei materiali dell'imballaggio consente di risparmiare materie prime e riduce il volume dei rifiuti. Smaltire gli imballaggi non più necessari secondo le disposizioni locali vigenti.

## 5.3 Conservazione

**Conservare la tosatrice con gli accessori nelle seguenti condizioni:**

- ▶ Non conservare la tosatrice all'aperto.
- ▶ Riporre tosatrice e accessori asciutti e privi di polvere.
- ▶ Proteggerli dal sole.
- ▶ Evitare movimenti bruschi.
- ▶ Temperatura di conservazione: da 0 a 40°C.
- ▶ Umidità atmosferica: massimo 90 %.
- ▶ Controllare lo stato generale di tutti gli elementi in caso di conservazione prolungata (più di 3 mesi).
- ▶ Conservare nella custodia la tosatrice pulita fra gli interstizi interni, ben lubrificata e con il sistema di taglio privo di tensione (pericolo di corrosione).

## 6 Messa in funzione

### 6.1 Requisiti del luogo d'impiego

- ▶ Prestare attenzione alle condizioni d'uso (vedere capitolo 3 Dati tecnici).
- ▶ Le prese della corrente all'esterno devono essere provviste di interruttore differenziato (FI).
- ▶ Nella postazione di lavoro deve essere presente un'illuminazione sufficiente.
- ▶ La presa di corrente deve essere facilmente accessibile, in modo da poter interrompere rapidamente il collegamento.
- ▶ Il cavo d'allacciamento non deve essere teso né attorcigliato.
- ▶ Accertarsi che l'aerazione sia sufficiente.

### 6.2 Regolazione della pressione di tosatura

Regolare la pressione di tosatura prima di cominciare le operazioni come segue:



Fig. 3

- ▶ Prima di iniziare la tosatura, a macchina spenta verificare se i perni conici di guida delle forcelle di pressione si innestano esattamente nei fori di posizione della lama superiore.
- ▶ Ruotare la testina regolabile nella direzione delle frecce fino ad avvertire una prima resistenza.
- ▶ Ruotare il pulsante di regolazione di un ulteriore quarto di giro in direzione della freccia.

per fig. 3

- ▶ Dopo ogni nuova regolazione, verificare il rendimento di taglio sull'animale e solo successivamente avvitarlo ulteriormente.
- ▶ Se il risultato di tosatura è scarso, la pressione di tosatura può essere aumentata ruotando di un altro quarto di giro la manopola di regolazione nella direzione della freccia. Se non si ottiene il risultato desiderato, le lame di taglio devono essere sostituite o affilate.



### **ATTENZIONE!**

- ▶ La lama superiore della testina di taglio è trattenuta solo dai perni conici di guida delle forcelle di pressione. Se la testina regolabile della pressione di taglio viene allentata troppo, la lama superiore può staccarsi e provocare lesioni.



### **NOTA!**

- ▶ Con una pressione di tosatura minima si possono accumulare peli tra le lame di taglio. Ciò comporta un risultato di tosatura insoddisfacente. Pulire in questo caso le lame di taglio come descritto al Paragrafo 6.7.

## **6.3 Accensione e spegnimento della tosatrice**



Fig. 4

- ▶ Per accendere la tosatrice, portare l'interruttore di accensione/spegnimento in posizione I.
- ▶ Per spegnere la tosatrice, portare l'interruttore di accensione/spegnimento in posizione 0 (vedere Fig. 4).

## **6.4 Utilizzo della tosatrice**

- ▶ Avvicinarsi all'animale frontalmente.
- ▶ Legare l'animale da tosare e tranquillizzarlo.
- ▶ Inserire la spina di rete nella presa.
- ▶ Accendere la tosatrice nel campo visivo dell'animale.
- ▶ Osservare il comportamento dell'animale durante la tosatura.
- ▶ Dopo la tosatura, spegnere la tosatrice ed estrarre la spina di rete dalla presa.

## 6.5 Sostituzione delle lame di taglio



Fig. 5



Fig. 6

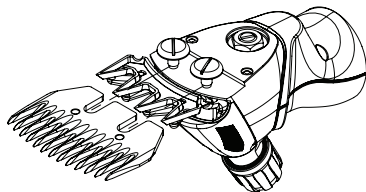

Fig. 7



Fig. 9

- ▶ Disinserire la tosatrice spostando l'interruttore di accensione e spegnimento sulla posizione "0".
- ▶ Estrarre la spina di rete dalla presa.
- ▶ Girare la testina regolabile nella direzione della freccia fino a che la resistenza si allenta.
- ▶ Posizionare la tosatrice su una superficie piana con le viti della piastra porta-pettine rivolte verso l'alto.
- ▶ Svitare le viti della piastra porta-pettine e rimuovere la piastra portapettine dalla testina di taglio.
- ▶ Estrarre la lama superiore.

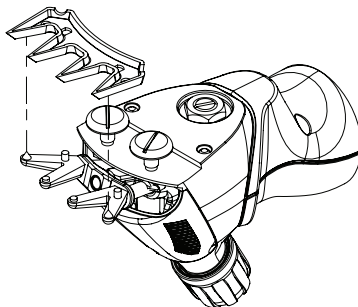

Fig. 8

- ▶ Posizionare la nuova lama superiore nei perni conici di guida delle forcelle di pressione.
- ▶ Mettere alcune gocce di olio sulla superficie affilata della lama superiore.

### NOTA!



- ▶ Durante il montaggio delle lame di taglio, nuove o riaffilate, fare attenzione che si trovino nella posizione corretta l'una rispetto all'altra.
- ▶ I perni conici di guida delle forcelle di pressione devono innestarsi esattamente nei fori di posizione della lama superiore.

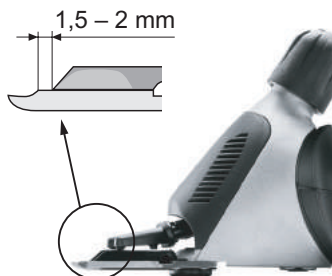

Fig. 10

- ▶ Montare la nuova piastra porta-pettine. Allinearla in modo che la superficie affilata della piastra porta-pettine sporga di circa 1,5 - 2 mm sopra le punte della lama superiore.
- ▶ Fissare saldamente le viti alla piastra porta-pettine.

### NOTA!



- ▶ Lavorare unicamente con lame ben affilate, sostituire quelle smussate o difettose e senza tutti i dentini. Un affilamento corretto dei lame di taglio della tosatrice è possibile unicamente se eseguito con macchine apposite da persone qualificate. In questo caso contattare il proprio servizio di assistenza.

## 6.6 Lubrificazione



Fig. 11

Per un buon risultato di tosatura e per aumentare la durata di vita della tosatrice, inclusa la testina di taglio, è necessario un sottile strato di olio tra la lama superiore e la piastra porta-pettine. Anche tutte le altre parti mobili della testina di taglio devono essere oliate.

- ▶ Versare a gocce l'olio sulle lame di taglio e nell'apertura per la lubrificazione sulla testina di taglio.



### AVVISO!

#### POSSIBILE DANNEGGIAMENTO DELLA TOSATRICE!

Un'oliatura insufficiente della testina di taglio causa il suo riscaldamento e riduce la durata di vita della tosatrice e delle lame di taglio.

- ▶ Lubrificare a sufficienza le lame durante le operazioni di tosatura, almeno ogni 15 minuti, per evitare che funzionino a secco.

- ▶ Utilizzare solo l'olio speciale fornito in dotazione oppure olio di paraffina con specifica ISO VG 15.

#### **NOTA!**



- ▶ L'olio fornito non è tossico e non provoca irritazioni alla pelle o alle mucose. Questo tipo di olio si decompone nel giro di 21 giorni per circa il 20% (CEL-L-33-T-82).
- ▶ Lubrificare le lame prima, durante e dopo l'uso.
- ▶ Lubrificare le lame al più tardi quando lasciano strisce o quando procedono più lentamente.
- ▶ Lubrificare con alcune gocce d'olio la parte anteriore e laterale delle lame di taglio (vedere Fig. 11).
- ▶ Eliminare l'olio in eccesso con un panno morbido e asciutto.
- ▶ Degli aerosol lubrificanti non contengono abbastanza olio per una buona unzione, ma sono utili al raffreddamento dei pettini.
- ▶ Sostituire immediatamente le lame danneggiate per evitare lesioni.

## **6.7 Pulizia**



### **AVVISO!**

#### **PULIZIA NON CORRETTA. PERICOLO DI DANNI ALLA TOSATRICE!**

- ▶ Pulire la tosatrice solo con un panno asciutto e il pennello in dotazione, il filtro dell'aria solo con un pennello asciutto o una spazzola.
- ▶ Non utilizzare assolutamente aria compressa.

#### **Custodia della tosatrice**

- ▶ Pulire la custodia della tosatrice con un panno asciutto.

#### **Lama e testina di taglio**

- ▶ Pulire la lama di taglio e la testina di taglio col pennello in dotazione.
- ▶ Lubrificare la lama di taglio come descritto al Paragrafo 6.6.

#### **Filtro dell'aria**



- ▶ Rimuovere il filtro dell'aria dalla tosatrice.
- ▶ Pulire il filtro dell'aria con un pennello asciutto o una spazzola. Assicurarsi che non entrino corpi estranei nella macchina durante la pulizia.
- ▶ Riposizionare il filtro dell'aria sulla tosatrice.

Fig. 12



### **AVVISO!**

#### **POSSIBILE DANNEGGIAMENTO DELLA TOSATRICE!**

Il funzionamento senza filtro dell'aria può danneggiare la tagliatrice.

- ▶ Far funzionare la tosatrice soltanto se il filtro dell'aria è montato correttamente.

## 7 Risoluzione dei problemi

### 7.1 Avvisi di sicurezza



#### **PERICOLO!**

#### **PERICOLO DI MORTE DOVUTO A CORRENTE ELETTRICA!**

Pericolo di morte in caso di contatto con cavi o componenti sotto tensione!

- ▶ Prima di iniziare un intervento per la risoluzione dei problemi, spegnere l'apparecchio.
- ▶ Solo il servizio clienti o personale specializzato istruito dal produttore possono eseguire riparazioni sugli apparecchi elettrici.

Durante il periodo di validità della garanzia l'apparecchio può essere aperto solo da personale autorizzato dal produttore. In caso contrario decade il diritto di garanzia.

### 7.2 Cause dei guasti e soluzione

Anomalia	Possibile causa	Risoluzione
La lama superiore non si muove lungo tutta la superficie di scorrimento.	Molla di ritenuta spezzata.	Informare il servizio clienti.
	L'albero eccentrico e/o la sfera o la testa orientabile sono consumati (lubrificazione insufficiente).	
	I cuscinetti sono molto usurati.	
La lama superiore non si muove.	Ruota dentata difettosa.	Informare il servizio clienti.
	Albero eccentrico spezzato o deformato.	
	Sfera mancante.	
La testina regolabile della pressione di taglio è bloccata.	La filettatura è sporca o arrugginita.	Informare il servizio clienti.
	L'anello di sicurezza è bloccato.	
La testina regolabile della pressione di taglio si stacca.	Anello di sicurezza mancante.	Informare il servizio clienti.
	Boccola filettata allentata.	

<b>Anomalia</b>	<b>Possibile causa</b>	<b>Risoluzione</b>
Non è possibile applicare una pressione sufficiente alla lama superiore.	Molla di ritenuta spezzata.	Informare il servizio clienti.
	Cuscinetto a perni mancante.	
	Il cuscinetto a perni è usurato.	
	La testa orientabile è usurata.	
Le forcelle di pressione sono usurate.	Le forcelle di pressione sono usurate.	
Le forcelle di pressione si staccano.	Camma di sicurezza sulla molla di ritenuta spezzata.	Informare il servizio clienti.
Il motore funziona molto lentamente.	Le lame di taglio non sono lubrificate a sufficienza.	Lubrificare la tosatrice.
	Il motore e/o l'elettronica sono difettosi.	Informare il servizio clienti.
Il motore non si accende o si arresta subito.	Pressione di taglio troppo alta.	Ridurre la pressione di taglio come descritto al Capitolo 6.2. Far affilare le lame.
	Odore di bruciato dal carter del motore. Motore bruciato.	Informare il servizio clienti.
	Il motore e/o l'elettronica sono difettosi.	
	Il motore si spegne perché sovraccarico.	Spegnerlo l'apparecchio e riaccenderlo dopo una fase di raffreddamento. In caso di non funzionamento, informare il servizio clienti.
La tosatrice taglia male o non taglia del tutto.	Le lame di taglio non sono più affilate.	Informare il servizio clienti.
	Le lame non sono state affilate a regola d'arte.	
	Pressione di taglio troppo bassa.	Aumentare la pressione di taglio come descritto al capitolo 6.2 .
	Lama di taglio non correttamente montata e/o orientata.	Montare correttamente la testina di taglio come descritto al capitolo 6.5. Allineare correttamente le lame di taglio, vedere Fig. 10.
	Il vello degli animali è troppo bagnato.	Tosare solo vello asciutto.
	Vello incastrato tra la lama superiore e la piastra portapettine.	Smontare le lame di taglio, pulirle, lubrificarle e rimontarle regolando la pressione di taglio.

Anomalia	Possibile causa	Risoluzione
La parte del motore si surriscalda.	Filtro dell'aria intasato.	Pulire o sostituire il filtro dell'aria.
	Pressione di taglio troppo elevata.	Diminuire la pressione di taglio.
	Cuscinetto difettoso.	Informare il servizio clienti.

## 8 Parti di ricambio

Vedere i disegni delle parti di ricambio alla fine delle presenti istruzioni per l'uso.



### ATTENZIONE!

**PARTI DI RICAMBIO ERRATI O DIFETTOSI POSSONO CAUSARE DANNI, DISFUNZIONI O GUASTI GRAVI E POTREBBERO COMPROMETTERE LA SICUREZZA DURANTE IL LAVORO.**

- ▶ Usare solo parti di ricambio originali del produttore. Ordinare le parti di ricambio unicamente dal rivenditore autorizzato o direttamente dal produttore.



### NOTA!

- ▶ Con l'uso di parti di ricambio non originali, decadono tutti i diritti di garanzia, servizio, indennizzo e responsabilità civile nei confronti del produttore o dei suoi incaricati, rivenditori e rappresentanti.

Durante il periodo di validità della garanzia l'apparecchio può essere aperto solo da personale autorizzato dal produttore. In caso contrario decade il diritto di garanzia.

No. pos.	Denominazione	Quantità
	Tosatrice	
1	Testina di taglio ovini completa	1
2	Testina regolabile ovini	1
3	Coperchio testina di taglio ovini	1
4	Molla di ritenuta	1
5	Testa orientabile	1
6	Supporto forcelle	1
7	Forcella di pressione destra	1
8	Forcella di pressione sinistra	1
9	Vite esagonale M4 x 8	2
10	Sfera	1
11	Albero eccentrico ovini	1
12	Cuscinetto volvente 608-2RS	1
13	Viti piastra porta-pettine ovini	2
14	Dado di sicurezza	1
15	Vite di rotazione	1
16	Telaio testina di taglio ovini	1
17	Cuscinetto volvente 608-2Z	1



No. pos.	Denominazione	Quantità
18	Ruota dentata Z22 ovini	1
19	Rosetta di sicurezza	1
20	Boccola filettata	1
21	Anello di sicurezza	1
22	Cuscinetto a perni	1
30	Filtro dell'aria	1
31	Accumulatore	1
32	Guscio superiore	1
33	Blocco interruttore con magnete	1
34	Motore	1
35	Flangia di supporto anteriore	1
36	Statore	1
37	Cuscinetto volvente 8-19-6	2
38	Rosetta di sicurezza	1
39	Rotore con cuscinetto volvente	1
40	Disco compensatore del gioco 626	1
41	Flangia di supporto posteriore con molle in carbonio	1
42	Molla in carbonio	2
43	Vite PH M4 x 10	1
44	Ruota del ventilatore	1
45	Spazzola in carbonio	2
46	Morsetto motore	4
47	Guscio inferiore	1
48	Serracavo	1
49	Guaina antipiegatura	1
50	PCB	1
51	Cavo di contatto	1
52	Vite PT KA30 x 16	13
53	Cavo	1

## 9 Smaltimento



### AVVISO!

**Un errato smaltimento di sostanze pericolose nuoce severamente all'ambiente!**

- ▶ Rottami elettrici, sostanze lubrificanti e altro materiale ausiliario devono essere smaltiti come rifiuti speciali attraverso il conferimento ad operatori specializzati!



### NOTA!

- ▶ Consegnare le tosatrici a un centro di assistenza o al più vicino rivenditore di apparecchi elettronici.

# Índice

1	Seguridad.....	3
1.1	Indicaciones generales .....	3
1.2	Símbolos e indicaciones de aviso .....	3
1.3	Uso previsto.....	4
1.4	Requisitos del personal.....	4
1.5	Alimentación eléctrica.....	4
1.6	Animales.....	6
1.7	Peines.....	6
1.8	Equipo de protección individual (EPI).....	7
1.9	Niños.....	7
2	Indicaciones generales .....	7
2.1	Condiciones de garantía .....	8
2.2	Servicio post-venta.....	8
2.3	Limitación de responsabilidad.....	8
2.4	Propiedad intelectual.....	8
2.5	Uso .....	8
3	Datos técnicos.....	9
4	Montaje y función.....	10
4.1	Estructura .....	10
4.2	Descripción del funcionamiento.....	10
5	Transporte, embalaje y almacenamiento .....	10
5.1	Volumen de entrega .....	10
5.2	Embalaje.....	11
5.3	Almacenamiento.....	11
6	Servicio .....	11
6.1	Requisitos del lugar de aplicación.....	11
6.2	Ajuste de la presión de corte.....	11
6.3	Encendido y apagado de la esquiladora .....	12
6.4	Uso de la esquiladora.....	12
6.5	Cambio de cuchillas .....	13
6.6	Lubricación .....	14
6.7	Limpieza .....	15
7	Solución de problemas .....	16
7.1	Advertencias de seguridad.....	16
7.2	Origen y solución de problemas.....	16
8	Piezas de recambio.....	18
9	Eliminación de residuos .....	19



## NOTAS IMPORTANTES SOBRE SEGURIDAD



### ¡NOTA!

Cuando utilice un aparato eléctrico, debe observar siempre las precauciones básicas que se describen a continuación:  
Lea todas las instrucciones antes de utilizar el aparato.

## 1 Seguridad

### 1.1 Indicaciones generales



#### ¡PELIGRO!

#### PELIGRO POR INCUMPLIMIENTO DE LAS INDICACIONES DE SEGURIDAD.

El incumplimiento de las indicaciones de seguridad y las instrucciones de uso especificadas en este manual causará lesiones o daños graves al equipo y a las personas.

- ▶ Es imprescindible respetar las instrucciones y advertencias de este manual.

Respete las siguientes instrucciones de seguridad:

- ▶ No deje la esquiladora sin supervisión mientras el enchufe esté conectado.
- ▶ Guarde la esquiladora fuera del alcance de los niños.

### 1.2 Símbolos e indicaciones de aviso

En el manual de instrucciones se emplean diferentes símbolos. Estos indican posibles peligros o hacen referencia a informaciones técnicas, cuya no observancia origina daños personales y materiales o una explotación no económica.

#### Símbolo de peligro



#### ¡AVISO/PELIGRO!

Indica una situación de posible peligro. que, si no se evita, puede causar lesiones graves o incluso mortales.



#### ¡PRECAUCIÓN!

Indica una situación de posible peligro. que, si no se evita, puede causar lesiones leves.

#### Símbolos informativos



#### ¡NOTA!

Indicación cuya inobservancia puede causar fallos de funcionamiento o daños.

### 1.3 **Uso previsto**

El uso previsto de la esquiladora se describe en el capítulo 2.5 Uso. Están prohibido cualquier otro uso, especialmente el uso en personas o animales peligrosos (sobre todo carnívoros).

El equipo está previsto para uso profesional.

La esquiladora solo se puede utilizar en espacios secos.

Los límites de uso y datos de referencia son los que aparecen en el capítulo 3 Datos técnicos.

### 1.4 **Requisitos del personal**

- Solo las personas, de las que se espera que realizan un trabajo fiable, podrán usar la esquiladora. No se permite el manejo por parte de personas cuya capacidad de reacción esté afectada, por ejemplo, por los efectos de drogas, alcohol o medicamentos.
- El usuario debe haber tenido trato con los animales que va a esquilar.
- Está prohibido que los niños usen el aparato.
- Vigile a los niños para que no jueguen con el aparato.

#### **Personas no autorizadas**



#### **¡PRECAUCIÓN!**

#### **PELIGRO PARA LAS PERSONAS NO AUTORIZADAS O PELIGRO PROVOCADO POR ELLAS.**

Las personas no autorizadas, que no cumplan los requisitos descritos, desconocen los peligros del área de trabajo.

- ▶ Se debe prohibir el acceso de personas no autorizadas a la zona de esquila.
- ▶ En caso de duda, diríjase a las personas y exhórtelas a abandonar el área de trabajo.
- ▶ Interrumpa los trabajos, mientras se encuentren personas no autorizadas en el área.

### 1.5 **Alimentación eléctrica**



#### **¡PELIGRO!**

Para reducir el riesgo de descarga eléctrica:

- ▶ No coja un aparato que se haya caído al agua. Retire de inmediato el enchufe de la toma de corriente.
- ▶ No lo use durante el baño o la ducha.
- ▶ No coloque ni guarde el aparato donde pueda caerse o ser arrastrado a una bañera o fregadero. No coloque el aparato en agua u otros líquidos, y no lo deje caer en ellos.

- ▶ Desenchufe siempre el aparato inmediatamente después de utilizarlo, excepto cuando lo cargue.
- ▶ Desenchufe el aparato de la red eléctrica antes de limpiarlo.



### **¡AVISO!**

Para reducir el riesgo de quemaduras, incendios, descargas eléctricas o lesiones a las personas:

- ▶ El aparato no debe dejarse nunca sin vigilancia cuando está enchufado.
- ▶ Este aparato no está diseñado para ser utilizado por personas (incluidos niños) con capacidades físicas, sensoriales o mentales limitadas, o que carezcan de la experiencia y los conocimientos necesarios, a menos que estén supervisados por una persona responsable de su seguridad o hayan recibido indicaciones de esta persona sobre el funcionamiento del aparato. Vigile a los niños para que no jueguen con el aparato.
- ▶ Utilice el aparato únicamente para el fin descrito en estas instrucciones. No utilice ningún accesorio que no esté indicado por el fabricante.
- ▶ Nunca ponga en funcionamiento el aparato si el cable o el enchufe están dañados, si no funciona correctamente después de caerse o dañarse, o si se ha caído al agua. Lleve el aparato a un centro de servicio para su inspección y reparación.
- ▶ Mantenga el cable alejado de las superficies calientes.
- ▶ Mantenga las aberturas de ventilación libres de pelusa, pelo y similares.
- ▶ No deje caer ni introduzca nunca objetos en una abertura.
- ▶ No utilice el aparato al aire libre ni lo haga funcionar mientras se utilicen productos en aerosol (sprays).
- ▶ No utilice este aparato con un peine dañado o roto, ya que puede causar lesiones en la cara.
- ▶ Introduzca siempre el enchufe primero en el aparato y luego en la toma de corriente. Para desconectar, gire todos los controles a la posición de apagado (por ejemplo, «0») y luego saque el enchufe de la toma de corriente.
- ▶ No cargue el aparato ni lo coloque o lo deje en lugares donde:
  - esté expuesto a daños por un animal, o
  - esté expuesto a la intemperie.



### **¡AVISO!**

Mantenga el aparato seco.

## 1.6 Animales



### ¡PRECAUCIÓN!

#### PELIGRO DE LESIONES DEBIDO A LOS ANIMALES.

El ruido de la esquiladora puede inquietar los animales. Un pisotón, un ataque o incluso el peso corporal del animal pueden causar lesiones.

- ▶ Únicamente personas disponiendo de experiencia en el tratamiento de los animales a esquilar son autorizadas a esquilar.
- ▶ Antes de empezar a esquilar, retire los cuerpos extraños (alambreros, madera, etc.) que pueda haber en el pelaje.
- ▶ Sujete al animal de manera adecuada y tranquilícelo antes de comenzar el trabajo.
- ▶ Realice el trabajo con cautela.
- ▶ Si es necesario, solicite la ayuda de una segunda persona.

## 1.7 Peines



### ¡PRECAUCIÓN!

#### PELIGRO POR COMPONENTES MÓVILES.

La cuchilla móvil y las puntas afiladas de la esquiladora pueden causar lesiones.

- ▶ Realice el trabajo con cautela.
- ▶ Evite todo contacto con las cuchillas móviles.
- ▶ No toque el área de la cuchilla, aunque la máquina esté apagada, hasta que no esté desconectada de la fuente de energía eléctrica. Antes de realizar trabajos en las cuchillas o en el cabezal de corte, desconecte el suministro de energía eléctrica.
- ▶ No utilice las cuchillas si están dañadas, desafiladas o le faltan dientes. Trabaje solo con cuchillas afiladas en un taller especializado.
- ▶ La cuchilla superior del cabezal de corte se sujeta solo por los pasadores cónicos de las horquillas de presión. Si el selector de presión de corte se afloja demasiado, se puede soltar la cuchilla superior y producir lesiones al salir despedida.



### ¡PRECAUCIÓN!

#### PELIGRO DE QUEMADURAS

El cabezal de corte se calienta si no está suficientemente lubricado. Esto puede provocar que los animales se inquieten.

- ▶ Al menos cada 15 minutos lubrique las cuchillas y el cabezal de corte durante la esquila a través del orificio de lubricación previsto para ello, para que no funcionen en seco.
- ▶ La cuchilla puede calentarse después de un uso prolongado.

## 1.8 Equipo de protección individual (EPI)



### ¡PRECAUCIÓN!

#### PELIGRO DE LESIONES POR EQUIPO DE PROTECCIÓN INSUFICIENTE O INADECUADO.

Es necesario llevar el equipo de protección individual durante el trabajo, para minimizar los riesgos para la salud.

- ▶ Mientras trabaje, use siempre el equipo de protección individual necesario que corresponda a esa actividad.



Zapatos antideslizantes. Para protegerle de resbalar sobre un suelo resbaladero.



Gafas para la protección de los ojos contra objetos que pueden salir despedidos.



Ropa de protección ajustada y con baja resistencia al desgarrar, con mangas angostas y sin partes salientes. Protege principalmente del riesgo de atrapamiento por piezas móviles. No use anillos, cadenas ni otros adornos.



Guantes de trabajo para evitar lesiones.



La emisión de ruido durante el trabajo es generalmente de 79 dB(A). Le recomendamos que utilice siempre protección para los oídos mientras trabaja.

## 1.9 Niños



### ¡AVISO!

Nunca deje la esquiladora sin vigilancia y trabaje con mucha precaución en caso que niños o personal que no pueden juzgar los riesgos estén a proximidad.

A los niños les está prohibido manejar la esquiladora. No permita que los niños jueguen con la esquiladora.



### GUARDE ESTAS INSTRUCCIONES EN UN LUGAR SEGURO.

## 2 Indicaciones generales

Este manual le facilita un manejo seguro y eficaz con la esquiladora. Lea este manual de instrucciones cuidadosamente antes de empezar todo trabajo.

Condición previa para un trabajo seguro es el respeto de todas las indicaciones de seguridad y servicio en este manual.

Guarde constantemente este manual. En caso de que pase esta esquiladora y accesorios a terceros, entrégueles también este manual.

## 2.1 Condiciones de garantía

Las condiciones de garantía están incluidas en las condiciones generales del fabricante.

## 2.2 Servicio post-venta

Para informaciones técnicas diríjese a nuestro servicio post-venta o a nuestros centros de servicio autorizados.

Además, nuestros colaboradores se interesan constantemente por nuevas informaciones y experiencias resultando del empleo de nuestros productos. Estas informaciones son preciosas para la mejora de nuestros productos.

## 2.3 Limitación de responsabilidad

Todas las indicaciones y advertencias en este manual se compusieron teniendo cuenta de las normas y reglamentaciones, del último desarrollo técnico así como de nuestros conocimientos y experiencias durante muchos años.

El fabricante no asume ninguna responsabilidad por daños debido a:

- incumplimiento del manual de instrucciones.
- uso de la máquina para fines distintos de los previstos.
- Empleo de personal mal instruido.
- Modificaciones técnicas.
- utilización de repuestos no originales.

Los accesorios entregados pueden diferir de las indicaciones e ilustraciones debido a modelos especialmente diseñados, a opciones de pedido suplementarias o a las últimas modificaciones técnicas.

## 2.4 Propiedad intelectual

Este documento está protegido por derechos de propiedad intelectual. Toda reproducción, por ejemplo, cualquier reimpresión, incluso parcial, así como la reproducción de las ilustraciones, aunque estén modificadas, solo se permite con la autorización previa por escrito del fabricante.

## 2.5 Uso

El aparato debe usarse exclusivamente para esquilar ovejas, cabras, llamas, alpacas y otros camélidos. El equipo está previsto para uso profesional.

Cualquier uso distinto o adicional se considera inadecuado.



### **¡PRECAUCIÓN!**

#### **Peligro por uso no previsto.**

El aparato puede resultar peligroso si no se utiliza de acuerdo con el uso previsto o si se utiliza de forma inadecuada.



- ▶ Utilice el aparato exclusivamente conforme al uso previsto.
  - ▶ Respete las instrucciones que se describen en este manual.
- Una utilización no conforme al uso previsto excluye cualquier derecho a reclamación en caso de daños.  
El usuario asumirá todo el riesgo en estos casos.



## ¡PRECAUCIÓN!

### Peligro por utilización inadecuada.

En ningún momento utilice el aparato en las siguientes condiciones:

- ▶ Empleo de la esquiladora en personas.
- ▶ Esquilar otras especies de animales, en particular de peligrosas tales como animales de rapiña y similares.

## 3 Datos técnicos

Asa	Ø 54 mm
Longitud	301 mm
Peso (sin cable de conexión)	1,24 kg
Tensión	
Consumo de corriente máximo	
Frecuencia	véase la placa de características en la máquina
Potencia absorbida	
Revoluciones	
Emisión de ruido ( $L_{PA}$ )	79 dB(A) (EN 60745-1:2009)
Incertidumbre K	3 dB
Rango de temperatura ambiente	0 - 40 °C
Humedad relativa máxima	10 - 90%
Vibración $a_{hv}$	12,8 m/s <sup>2</sup>
Incertidumbre K	1,5 m/s <sup>2</sup>

Reservado el derecho a introducir mejoras como resultado de adelantos técnicos.

## 4 Montaje y función

### 4.1 Estructura



Fig. 1

- 1 Peines
- 2 Abertura de salida de aire
- 3 Orificio de lubricación
- 4 Cabezal esquiladora
- 5 Ajuste de la presión de corte
- 6 Sección del motor
- 7 Interruptor de encendido/apagado
- 8 Filtro de aire
- 9 Cable

### 4.2 Descripción del funcionamiento



Fig. 2

La esquiladora está prevista para esquilarse ovejas, cabras, llamas, alpacas y otros camélidos. Dos cuchillas con forma de peine se utilizan como herramienta cortante. La placa del peine (2), más próxima a la piel, es fija y está atornillada a la carcasa. La cuchilla superior (3) se mueve de un lado a otro contra éste. La cuchilla superior se mueve por medio de dos horquillas de presión. La presión de corte entre las cuchillas se ajusta mediante el selector (1).

## 5 Transporte, embalaje y almacenamiento

### 5.1 Volumen de entrega

- 1 esquiladora
- 1 par de cuchillas
- 1 destornillador especial
- 1 botella de lubricante especial
- 1 brocha para limpieza
- 1 estuche para transporte y almacenamiento
- 1 manual de instrucciones

#### ¡NOTA!



- Verifique que los elementos suministrados estén completos y no presenten daños visibles. En caso de que el envío esté incompleto o dañado póngase en contacto inmediatamente con su proveedor/distribuidor.

## 5.2 Embalaje

Para el embalaje solo utilizamos material ecológico.



El reciclaje de los embalajes ahorra materias primas y reduce la producción de residuos. Elimine los materiales de embalaje que ya no necesite de acuerdo con las normas locales vigentes.

## 5.3 Almacenamiento

**Almacene la esquiladora y los accesorios teniendo en cuenta las siguientes condiciones:**

- ▶ No almacenar al aire libre.
- ▶ Almacenar en un lugar seco y sin polvo.
- ▶ Proteger del sol.
- ▶ Evitar choques mecánicos.
- ▶ Temperatura de almacenamiento: 0 a 40°C.
- ▶ Humedad atmosférica: max. 90 %.
- ▶ Controle el estado general de todos los elementos en caso de un almacenamiento por más de 3 meses.
- ▶ Limpie bien y lubrique la esquiladora entre las aplicaciones, y guárdela en su estuche con el sistema de corte sin tensión (peligro de corrosión).

## 6 Servicio

### 6.1 Requisitos del lugar de aplicación

- ▶ Tenga en cuenta las condiciones de funcionamiento (consulte el capítulo 3 Datos técnicos).
- ▶ Las tomas de corriente ubicadas en el exterior deben estar equipadas con un dispositivo de ruptura por corriente de defecto (FI).
- ▶ El lugar de trabajo debe contar con iluminación suficiente.
- ▶ La toma de corriente debe ser de fácil acceso, de manera que se pueda desconectar con rapidez.
- ▶ El cable de conexión del cargador no debe estar tenso ni doblado.
- ▶ Asegúrese de que la ventilación sea suficiente.

### 6.2 Ajuste de la presión de corte

Para ajustar la presión de corte antes de comenzar la esquila:



Fig. 3

- ▶ Antes de iniciar la esquila, con la máquina apagada, compruebe que los pasadores cónicos de las horquillas de presión estén exactamente enganchados en los orificios de la cuchilla superior.
- ▶ Gire el selector de presión en el sentido de la flecha hasta que note una resistencia.
- ▶ Gire la perilla del selector de presión 1/4 de vuelta más en el sentido de la flecha.

véase Fig. 3

- ▶ Tras cada nuevo ajuste, compruebe la potencia de corte en el animal y, solo entonces, continúe cerrando.
- ▶ Si el resultado de la esquila no es satisfactorio, aumente la presión girando la perilla del selector 1/4 de vuelta más en el sentido de la flecha. Si aún no se logra el resultado esperado, las cuchillas se deberán sustituir o afilar.



### ¡PRECAUCIÓN!

- ▶ La cuchilla superior del cabezal de corte se sujeta solo por los pasadores cónicos de las horquillas de presión. Si el selector de presión de corte se afloja demasiado, se puede soltar la cuchilla superior y producir lesiones al salir despedida.



### ¡NOTA!

- ▶ Si la presión de corte es muy baja, se pueden acumular pelos entre las cuchillas. Esto reduce la calidad de la esquila. En ese caso, limpie las cuchillas como se describe en el Capítulo 6.7.

## 6.3 Encendido y apagado de la esquiladora



- ▶ Para encender la esquiladora, deslice el interruptor de encendido/apagado hasta la posición I.
- ▶ Para apagar la esquiladora, deslice el interruptor de encendido/apagado hasta la posición 0 (véase Fig. 4).

Fig. 4

## 6.4 Uso de la esquiladora

- ▶ Acérquese al animal por delante.
- ▶ Sujete al animal que va a esquila y tranquilícelo.
- ▶ Introduzca el enchufe en la toma de corriente.
- ▶ Encienda la esquiladora dentro del campo visual del animal.
- ▶ Observe el comportamiento del animal durante la esquila.
- ▶ Tras la esquila, apague la esquiladora y retire el enchufe de la toma de corriente.

## 6.5 Cambio de cuchillas



Fig. 5



Fig. 6

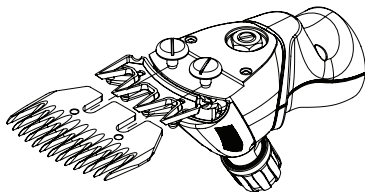

Fig. 7



Fig. 9

- ▶ Apague la esquiladora deslizando el interruptor hasta la posición "0".
- ▶ Retire el enchufe de la toma de corriente.
- ▶ Gire el selector de presión en el sentido de la flecha hasta que no haya resistencia.
- ▶ Coloque la esquiladora sobre una superficie plana con los tornillos de la placa del peine hacia arriba.

- ▶ Afloje los tornillos de la placa del peine y retire la placa del peine del cabezal de corte.
- ▶ Retire la cuchilla superior.

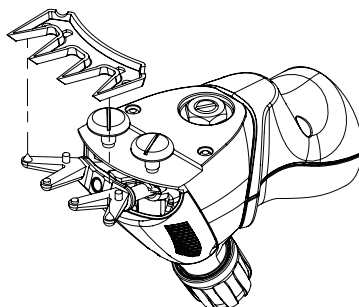

Fig. 8

- ▶ Coloque la cuchilla superior nueva en los pasadores cónicos de las horquillas de presión.
- ▶ Lubrique la superficie afilada de la cuchilla superior con unas gotas de lubricante.



### ¡NOTA!

- ▶ Al volver a montar cuchillas nuevas o afiladas, preste atención a la posición correcta de las cuchillas una con respecto a la otra.
- ▶ Los pasadores cónicos de las horquillas de presión deben engancharse con precisión en los orificios de la cuchilla superior.

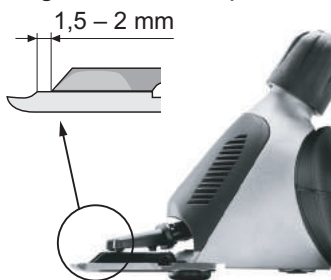

Fig. 10

- ▶ Monte la placa del peine nueva. Oriéntela de manera que la superficie afilada de la placa del peine sobresalga entre 1,5 y 2 mm de las puntas de la cuchilla superior.
- ▶ Apriete los tornillos de la placa del peine.



### ¡NOTA!

- ▶ Trabaje solamente con peines bien afilados, reemplace los peines desafilados o defectuosos que no tengan dientes. Un afilado correcto de los peines es solamente posible con máquinas especiales y por personal calificado. Contacte en ese caso su servicio de mantenimiento.

## 6.6 Lubricación



Fig. 11

Para obtener un buen resultado en la esquila y para aumentar la vida útil de la esquiladora, incluido el cabezal de corte, es necesario aplicar una capa fina de aceite entre la cuchilla superior y la placa del peine. También se deben lubricar todas las demás piezas móviles del cabezal de corte.

- ▶ Vierta unas gotas de aceite sobre las cuchillas y en el orificio de lubricación del cabezal de corte.



### ATENCIÓN

#### POSIBLES DAÑOS A LA ESQUILADORA

La lubricación insuficiente provoca el calentamiento del cabezal de corte y reduce la vida útil de la esquiladora y de las cuchillas.

- ▶ Al menos cada 15 minutos lubrique bien las cuchillas durante la esquila a través para que no funcionen en seco.
- ▶ Utilice solo el aceite especial suministrado o un aceite de parafina que cumpla con la especificación ISO VG 15.



## ¡NOTA!

- ▶ El aceite entregado está libre de clase tóxica y no produce irritaciones algunas ni sobre la piel ni sobre las mucosas. Este aceite de parafina se degrada aprox. un 20% después de 21 días (CEL-L-33-T-82).
- ▶ Lubrique las cuchillas antes, durante y después del uso.
- ▶ Lubrique las cuchillas a más tardar cuando dejen rayas o se pongan lentas.
- ▶ Coloque unas gotas de aceite delante y en los laterales de las cuchillas de corte (véase Fig. 11).
- ▶ Retire el aceite sobrante por un paño suave y seco.
- ▶ Aerosoles lubricantes no contienen suficientemente aceite para una buena lubricación, pero son convenientes para la refrigeración de los peines.
- ▶ Sustituya inmediatamente las cuchillas dañadas, con el fin de evitar lesiones.

## 6.7

### Limpieza



#### ATENCIÓN

##### LIMPIEZA INADECUADA.

##### PELIGRO DE DAÑOS A LA ESQUILADORA

- ▶ Limpie la esquiladora solamente con un paño seco y el pincel suministrado, y el filtro de aire solo con un pincel seco o un cepillo.
- ▶ No utilice aire comprimido bajo ningún concepto.

##### Carcasa de la esquiladora

- ▶ Limpie la carcasa de la esquiladora con un paño seco.

##### Cuchillas y cabezal de corte

- ▶ Limpie las cuchillas y el cabezal de corte con el pincel suministrado.
- ▶ Lubrique las cuchillas como se describe en el Capítulo 6.6.

##### Filtro de aire



- ▶ Retire el filtro de aire de la esquiladora.
- ▶ Limpie el filtro de aire con un pincel seco o un cepillo. Tenga cuidado de que no entren cuerpos extraños en la máquina durante la limpieza.
- ▶ Deslice el filtro de aire para volver a colocarlo en la esquiladora.

Fig. 12



#### ATENCIÓN

##### POSIBLES DAÑOS A LA ESQUILADORA

El uso de la esquiladora sin filtro de aire puede dañarla.

- ▶ Utilice la esquiladora solo si tiene el filtro de aire correctamente instalado.

## 7 Solución de problemas

### 7.1 Advertencias de seguridad



**¡PELIGRO!**

**PELIGRO DE MUERTE POR DESCARGA ELÉCTRICA**

En caso de contacto con los cables o componentes bajo tensión existe peligro de muerte.

- ▶ Desconecte la máquina antes de proceder a la solución de averías.
- ▶ Las reparaciones de los aparatos eléctricos solo pueden ser realizadas por parte del servicio de atención al cliente o de personal especializado entrenado por el fabricante.

Únicamente el personal autorizado por el fabricante puede abrir el aparato durante el período de garantía, de lo contrario se anulará la garantía.

### 7.2 Origen y solución de problemas

Avería	Causa	Eliminación
La cuchilla superior no se mueve sobre toda la superficie de desplazamiento.	Resorte de retención roto.	Informe al servicio de atención al cliente.
	El eje excéntrico y/o la bola o el cabezal de giro están desgastados (lubricación insuficiente).	
	Los cojinetes están muy desgastados.	
La cuchilla superior no se mueve.	Rueda dentada defectuosa.	Informe al servicio de atención al cliente.
	Eje excéntrico partido o doblado.	
	Falta la bola.	
Selector de presión de corte trabado.	La rosca está sucia u oxidada.	Informe al servicio de atención al cliente.
	El anillo de seguridad se ha atascado.	
El selector de presión de corte se afloja solo.	Falta el anillo de seguridad.	Informe al servicio de atención al cliente.
	Casquillo roscado suelto.	
No se puede aportar suficiente presión a la cuchilla superior.	Resorte de retención roto.	Informe al servicio de atención al cliente.
	Falta el cojinete de pernos.	
	Cojinete de pernos desgastado.	
	Cabezal de giro desgastado.	
	Horquillas de presión desgastadas.	
Las horquillas de presión se caen.	Leva de seguridad del resorte de retención rota.	Informe al servicio de atención al cliente.



<b>Avería</b>	<b>Causa</b>	<b>Eliminación</b>
Motor marcha muy lentamente.	Los peines no son lubricados suficientemente.	Lubrique las cuchillas.
	Avería del motor y/o del sistema electrónico.	Informe al servicio de atención al cliente.
El motor no arranca o se detiene inmediatamente.	Presión de corte excesiva.	Reduzca la presión de corte como se describe en el Capítulo 6.2. Haga afilar las cuchillas.
	Del cárter de motor sale un olor a quemado, se quema el motor.	Informe al servicio de atención al cliente.
	Avería del motor y/o del sistema electrónico.	
	El motor se detiene por una sobrecarga.	Apague la máquina y vuelva a encenderla tras una fase de enfriamiento. Si no funciona, informe al servicio de atención al cliente.
La esquiladora corta mal o nada.	Peines desafilados.	Informe al servicio de atención al cliente.
	Los peines no son afilados correctamente.	
	Presión de corte insuficiente.	Aumente la presión de corte como se describe en el capítulo 6.2.
	La cuchilla no está bien montada y/o alineada.	Monte correctamente el cabezal de corte, como se indica en el capítulo 6.5. Alinee correctamente las cuchillas, consulte Fig. 10.
	El pelo del animal está mojado.	Solo se debe esquilar con el pelo seco.
	Se han atascado pelos entre la cuchilla superior y la placa del peine.	Desmunte las cuchillas, límpielas, lubríquelas y vuélvalas a montar, luego ajuste la presión de corte.
La sección del motor se calienta.	Filtro de aire obstruido.	Limpie o sustituya el filtro de aire.
	Presión de corte excesiva.	Reduzca la presión de corte.
	El cojinete está defectuoso.	Informe al servicio de atención al cliente.

## 8 Piezas de recambio

Consulte el gráfico de repuestos al final de este manual de instrucciones.



### ¡PRECAUCIÓN!

**PIEZAS DE RECAMBIO FALSAS O DEFECTUOSAS PUEDEN CAUSAR DAÑOS, UNA DISFUNCIÓN O UNA AVERÍA SERÍA, Y PUEDEN ESTORBAR LA SEGURIDAD.**

- ▶ Utilice solamente repuestos originales del fabricante. Compre los repuestos a través de un distribuidor oficial o directamente al fabricante.



### ¡NOTA!

- ▶ Si se utilizan repuestos no autorizados se pierden los derechos de garantía, servicio, reclamaciones por daños y perjuicios y de responsabilidad civil contra los fabricantes o sus agentes, distribuidores y representantes.

Únicamente el personal autorizado por el fabricante puede abrir el aparato durante el período de garantía, de lo contrario se anulará la garantía.

Pos. no.	Nombre	Cantidad
	Esquiladora	
1	Cabezal de esquiladora para ovejas completo	1
2	Tornillo de ajuste para ovejas	1
3	Tapa para cabezal de esquiladora para ovejas	1
4	Resorte de retención	1
5	Cabezal de giro	1
6	Detentor de horquilla	1
7	Horquilla de presión derecha	1
8	Horquilla de presión izquierda	1
9	Tornillo avellanado M4 x 8	2
10	Bola	1
11	Eje excéntrico para oveja	1
12	Cojinete de bola 608-2RS	1
13	Tornillos de placa del peine para oveja	2
14	Contratuerca	1
15	Tornillo del eje	1
16	Carcasa del cabezal de esquila de oveja	1
17	Cojinete de bola 608-2Z	1
18	Rueda dentada Z22 para oveja	1
19	Arandela de seguridad	1
20	Casquillo roscado	1
21	Anillo de seguridad	1
22	Cojinete de pernos	1
30	Filtro de aire	1
31	Interruptor	1
32	Caja superior	1

Pos. no.	Nombre	Cantidad
33	Muelle de trinquete para interruptor con imán	1
34	Motor completo	1
35	Brida de cojinete delantero	1
36	Estator	1
37	Cojinete de bola 8-19-6	2
38	Arandela de seguridad	1
39	Rotor incl. cojinete de bola	1
40	Arandela de compensación de juego 626	1
41	Brida de cojinete trasero con resortes de carbón	1
42	Resorte de carbón	2
43	Tornillo PH M4 x 10	1
44	Rueda del ventilador	1
45	Escobilla de carbón	2
46	Grapas del motor	4
47	Caja inferior	1
48	Pinza de cables	1
49	Casquillo anti-deformaciones	1
50	PCB	1
51	Alambre de contacto	1
52	Tornillo PT KA30 x 16	13
53	Cable	1

## 9 Eliminación de residuos



### ATENCIÓN

#### Daño ambiental en caso de eliminación incorrecta

- ▶ Los residuos de aparatos eléctricos, lubricantes y otros materiales auxiliares están sujetos a las normas de tratamiento de desechos peligrosos y solo podrán ser eliminados a través de establecimientos especializados autorizados.



### ¡NOTA!

- ▶ Entregue la esquiladora en un centro de servicio o en un taller cercano de productos eléctricos para su eliminación.

# Inhoudsopgave

1	Veiligheid.....	3
1.1	Algemeen .....	3
1.2	Symbolen en waarschuwingen .....	3
1.3	Gebruik conform de voorschriften.....	4
1.4	Eisen aan het personeel.....	4
1.5	Voedingsspanning .....	4
1.6	Dieren .....	6
1.7	Scheermessen .....	6
1.8	Persoonlijke beschermingsmiddelen (PBM) .....	7
1.9	Kinderen .....	7
2	Algemeen .....	8
2.1	Garantievoorwaarden.....	8
2.2	Klantenservice.....	8
2.3	Beperking van aansprakelijkheid .....	8
2.4	Auteursrecht .....	8
2.5	Gebruiksdoel .....	9
3	Technische gegevens.....	9
4	Assemblage en werking.....	10
4.1	Constructie .....	10
4.2	Omschrijving van de werking .....	10
5	Transport, verpakking en opslag.....	10
5.1	Omvang van levering.....	10
5.2	Verpakking.....	11
5.3	Opslag .....	11
6	Bediening .....	11
6.1	Eisen aan de gebruiksomgeving .....	11
6.2	Instellen van de scheerdruk .....	11
6.3	In- en uitschakelen van de scheermachine.....	12
6.4	Gebruik van de scheermachine .....	12
6.5	Verwisselen van de scheermessen.....	13
6.6	Smering .....	14
6.7	Reiniging.....	15
7	Verhelpen van storingen .....	16
7.1	Veiligheidsvoorschriften .....	16
7.2	Lokaliseren en verhelpen van storingen .....	16
8	Reserveonderdelen.....	18
9	Verwijdering .....	19



## **BELANGRIJKE VEILIGHEIDSVOORSCHRIFTEN**



### **AANWIJZING!**

Wanneer u een elektrisch apparaat gebruikt, moet u altijd de hieronder beschreven basisvoorzorgsmaatregelen in acht nemen:  
Lees alle instructies alvorens u het apparaat in gebruik neemt.

## **1 Veiligheid**

### **1.1 Algemeen**



#### **GEVAAR!**

#### **GEVAAR BIJ HET NIET IN ACHT NEMEN VAN DE VEILIGHEIDSVOORSCHRIFTEN!**

Als de gebruiks- en veiligheidsvoorschriften in deze handleiding niet in acht worden genomen, kan dit leiden tot ernstig letsel bij personen of schade aan het apparaat.

- ▶ Neem beslist de waarschuwingen en aanwijzingen in acht die in deze handleiding staan vermeld.

Neem de volgende veiligheidsvoorschriften in acht.

- ▶ Laat de scheermachine niet onbeheerd achter, zolang de stekker nog in het stopcontact zit.
- ▶ Bewaar de scheermachine buiten het bereik van kinderen.

### **1.2 Symbolen en waarschuwingen**

In de bedieningshandleiding worden verschillende symbolen gebruikt. Deze wijzen op eventuele gevaren of signaliseren technische informatie die, als ze niet in acht worden genomen, tot personen- en materiële schade of oneconomisch werken leiden.

#### **Gevaarsymbolen**



#### **WAARSCHUWING/GEVAAR!**

Duidt een eventueel gevaarlijke situatie aan. Als deze niet wordt gemeden, kan zeer ernstig letsel en zelfs de dood het gevolg zijn.



#### **VOORZICHTIG!**

Duidt een eventueel gevaarlijke situatie aan. Als deze niet wordt gemeden, kunnen lichte of geringe verwondingen het gevolg zijn.

#### **Informatiesymbolen**



#### **AANWIJZING!**

Aanwijzingen die - indien ze niet worden opgevolgd - kunnen leiden tot technische storingen of schade.

### 1.3 Gebruik conform de voorschriften

Het beoogde gebruik van de scheermachine wordt in het hoofdstuk 2.5 Gebruiksdoel beschreven. Andere gebruiksdoelen, in het bijzonder het gebruik van de machine bij mensen, gevaarlijke diersoorten, met name roofdieren, zijn uitdrukkelijk verboden.

Het apparaat is bedoeld voor commercieel gebruik.

De scheermachine mag alleen in droge ruimtes worden gebruikt.

Als bindende gebruiksgrenzen en karakteristieke gegevens geldt de informatie in hoofdstuk 3 Technische gegevens.

### 1.4 Eisen aan het personeel

- De scheermachine mag alleen door personen worden bediend van wie men kan verwachten dat zij hun werk betrouwbaar uitvoeren. Personen van wie het reactievermogen wordt beïnvloed door bijvoorbeeld drugs, alcohol of medicijnen, mogen het apparaat niet bedienen.
- De gebruiker heeft ervaring in het omgaan met te scheren dieren.
- Het is verboden om kinderen het apparaat te laten bedienen.
- Door middel van toezicht moet worden voorkomen dat kinderen met het apparaat spelen.

#### Onbevoegde personen



#### VOORZICHTIG!

#### GEVAAR VOOR EN DOOR ONBEVOEGDE PERSONEN!

Onbevoegde personen die niet voldoen aan de beschreven eisen, zijn niet op de hoogte van de gevaren binnen de werkruimte.

- ▶ Verbied onbevoegde personen de toegang tot de scheerplek.
- ▶ Spreek in geval van twijfel personen aan en gebied ze de werkruimte te verlaten.
- ▶ Stop met uw werkzaamheden zolang er nog onbevoegde personen binnen de werkruimte aanwezig zijn.

### 1.5 Voedingsspanning



#### GEVAAR!

Om het risico op elektrische schok de verminderen:

- ▶ Grijp niet naar een apparaat dat in het water is gevallen. Trek onmiddellijk de stekker uit het stopcontact.
- ▶ Het apparaat niet gebruiken in bad of onder de douche.
- ▶ Plaats of leg het apparaat niet zodanig neer, dat het in een wasbak of badkuip kan vallen of worden gesleept. Plaats het apparaat niet in water of andere vloeistoffen laat het daar ook niet in vallen.

- ▶ Trek bij het opladen, maar ook meteen na gebruik, de stekker uit het stopcontact.
- ▶ Trek voor het schoonmaken van het apparaat, de stekker uit.



## **WAARSCHUWING!**

Om het risico van brandwonden, brand, elektrische schokken of verwondingen van personen te verminderen:

- ▶ Een toestel mag nooit onbeheerd worden achtergelaten wanneer het is aangesloten op het stopcontact.
- ▶ Dit apparaat is niet bedoeld voor gebruik door personen (inclusief kinderen) met verminderde lichamelijke, zintuiglijke of geestelijke vermogens, of met gebrek aan ervaring en kennis, tenzij zij onder toezicht staan of instructies hebben gekregen betreffende het gebruik van het apparaat van een persoon die verantwoordelijk is voor hun veiligheid. Door middel van toezicht moet worden voorkomen dat kinderen met het apparaat spelen.
- ▶ Gebruik het apparaat alleen voor het in deze gebruiksaanwijzing beschreven doel. Gebruik geen hulpstukken die niet door de fabrikant zijn gespecificeerd.
- ▶ Gebruik dit apparaat nooit als de kabel of de stekker beschadigd is, als het niet goed werkt nadat het is gevallen of beschadigd, of als het in het water is gevallen. Breng het toestel naar een servicecentrum voor inspectie en reparatie.
- ▶ Houd de kabels uit de buurt van warme oppervlakken.
- ▶ Houd de ventilatieopeningen vrij van pluizen, haren en soortgelijke materie.
- ▶ Laat nooit voorwerpen in een opening vallen of steek er nooit voorwerpen in.
- ▶ Gebruik het apparaat niet buitenshuis en gebruik het niet als er spuitbussen (sprays) worden gebruikt.
- ▶ Gebruik dit toestel niet met een beschadigde of gebroken kam, aangezien dit verwondingen aan het gezicht kan veroorzaken.
- ▶ Steek de stekker altijd eerst in het apparaat en vervolgens in het stopcontact. Om de stekker uit het stopcontact te halen, zet u alle bedieningsorganen in de uit-stand (bijv. "0") en trekt u vervolgens de stekker uit het stopcontact.
- ▶ Laad het toestel niet op, plaats het niet en laat het niet achter op plaatsen waar het worden:
  - beschadigd door een dier of
  - blootgesteld aan weersinvloeden



## **WAARSCHUWING!**

Houd het apparaat droog.

### **1.6 Dieren**



#### **VOORZICHTIG!**

##### **KANS OP LETSEL DOOR DIEREN!**

Het geluid van de scheermachine kan dieren onrustig maken. Een trap, aanval of het lichaamsgewicht van het dier kan tot letsel leiden.

- ▶ Bij het werken met de dieren zijn alleen personen toegestaan die ervaring hebben met het hanteren van dieren die moeten worden geschoren.
- ▶ Verwijder vreemde bestanddelen uit de vacht (metaaldraad, hout etc.) voordat u begint met scheren.
- ▶ Maak het dier voldoende vast en stel het gerust voordat u met de werkzaamheden begint.
- ▶ Ga altijd voorzichtig te werk.
- ▶ Schakel indien nodig een tweede persoon in.

### **1.7 Scheermessen**



#### **VOORZICHTIG!**

##### **GEVAAR DOOR BEWEGENDE ONDERDELEN!**

Het heen en weer bewegende scheermes en de scherpe hoeken van het scheermes kunnen letsel veroorzaken.

- ▶ Ga altijd voorzichtig te werk.
- ▶ Vermijd ieder contact met de heen en weer bewegende scheermessen.
- ▶ Raak het gebied rond de scheermessen ook niet aan als de machine weliswaar is uitgeschakeld, maar nog aangesloten is op de stroomvoorziening. Haal altijd eerst de spanning eraf voordat u werkzaamheden verricht aan de scheermessen/scheerkop.
- ▶ Gebruik geen beschadigde scheermessen met botte of ontbrekende tanden. Werk alleen met scherpe scheermessen die geslepen zijn door een vakbedrijf.
- ▶ Het bovenmes van de scheerkop wordt enkel door de conische meenemers van de drukvorken op zijn plek gehouden. Als de stelknop, waarmee de scheerdruk wordt ingesteld, te los wordt gedraaid, kan het bovenmes wegvliegen, hetgeen verwondingen tot gevolg kan hebben.





## **VOORZICHTIG!**

### **GEVAAR VOOR VERBRANDING!**

Als de scheerkop onvoldoende met olie wordt gesmeerd, treedt er verhitting op. Hierdoor kunnen de dieren onrustig worden.

- ▶ Smeer de scheermessen en de scheerkop tijdens het scheren minstens elk kwartier met olie, door de hiervoor bestemde smeeroening. Dit voorkomt dat deze drooglopen.
- ▶ Het scheermes kan na langdurig gebruik heet worden.

## **1.8 Persoonlijke beschermingsmiddelen (PBM)**



### **VOORZICHTIG!**

#### **RISICO OP LETSEL BIJ VERKEERDE OF ONTBREKENDE BESCHERMINGSMIDDELEN!**

Tijdens werkzaamheden is het dragen van persoonlijke beschermingsmiddelen noodzakelijk om de gevaren voor de gezondheid te minimaliseren.

- ▶ Draag tijdens het werk altijd de beschermingsmiddelen die op het betreffende moment noodzakelijk zijn.



Antislip schoenen om uitglijden op gladde oppervlakken te voorkomen.



Veiligheidsbril ter bescherming van de ogen tegen rondvliegende delen.



Nauwsluitende beschermende werkkleding met geringe scheurvastheid, met nauwsluitende mouwen en zonder uitstekende delen. De kleding dient vooral ter bescherming tegen het verstrikt raken in bewegende onderdelen van de machine. Draag geen ringen, kettingen of andere sieraden.



Werkhandschoenen ter bescherming tegen letsel.



Het geluidsniveau tijdens de werkzaamheden bedraagt normaal 79 dB(A). Wij raden u aan om tijdens de werkzaamheden altijd gehoorbescherming te dragen.

## **1.9 Kinderen**



### **WAARSCHUWING!**

Laat de scheermachine nooit zonder opzicht en werk met veel voorzorg als kinderen of personen die de risico's niet kunnen beoordelen nabij zijn.

Het bedienen van het apparaat door kinderen is verboden. Kinderen mogen niet met het apparaat spelen.



### **BEWAAR DEZE INSTRUCTIES GOED!**

## 2 Algemeen

Deze handleiding vergemakkelijkt een veilig en efficiënt gebruik van de machine. Lees deze handleiding aandachtig voordat u begint met werken.

De basisvoorwaarde voor veilig werken is naleving van alle veiligheidsvoorschriften en instructies in deze handleiding.

Bewaar dit handboek permanent. Als u het apparaat doorgeeft aan derden, dient u deze handleiding ook bij te sluiten.

### 2.1 Garantievoorwaarden

De garantievoorwaarden zijn opgenomen in de algemene voorwaarden van de fabrikant.

### 2.2 Klantenservice

Neem voor technische informatie contact op met onze klantenservice en geautoriseerde servicecentra.

Bovendien zijn onze medewerkers altijd geïnteresseerd in nieuwe informatie en ervaringen resulterend uit het gebruik van onze producten. Deze informatie is waardevol voor de verbetering van onze producten.

### 2.3 Beperking van aansprakelijkheid

Alle aanwijzingen en adviezen van deze handleiding werden samengesteld rekening houdend met de normen en reglementeringen, de ontwikkelingen van de techniek alsmede onze kennis en experimenten gedurende lange jaren.

De producent aanvaardt geen enkele verantwoordelijkheid voor schade door:

- Het niet in acht nemen van de handleiding.
- Incorrect gebruik van de machine.
- Slecht geïnstrueerd personeel.
- Technische veranderingen.
- Gebruik van niet-originele reserveonderdelen.

De werkelijke leveringsomvang kan bij speciale uitvoeringen, gebruikmaking van extra bestelopties of vanwege de laatste technische aanpassingen verschillen van de uitleg en afbeeldingen die hier worden beschreven.

### 2.4 Auteursrecht

Op dit document rust auteursrecht. Het verveelvoudigen en/of openbaar maken van (een deel van) deze publicatie, evenals het weergeven van afbeeldingen, ook in gewijzigde vorm, is uitsluitend toegestaan met uitdrukkelijke schriftelijke toestemming van de producent.

## 2.5 Gebruiksdoel

Het apparaat dient enkel voor het scheren van schapen, geiten, alsmede lama's, alpaca's en andere kameelachtigen. Het apparaat is bedoeld voor commercieel gebruik.

Elk ander of breder gebruik wordt beschouwd als incorrect gebruik.



### **VOORZICHTIG!**

#### **Gevaar door incorrect gebruik!**

Bij incorrect en/of andersoortig gebruik kan het apparaat gevaren opleveren.

- ▶ Gebruik het apparaat uitsluitend volgens de voorschriften.
- ▶ Houdt u zich aan de handelwijzen, zoals die in de handleiding beschreven staan.

Er kan geen enkele aanspraak op schadevergoeding worden gemaakt, voor schade die door incorrect gebruik is ontstaan. Het risico draagt alleen de gebruiker.



### **VOORZICHTIG!**

#### **Gevaar door verkeerd gebruik!**

Gebruik het apparaat in geen geval voor:

- ▶ Gebruik van de machine bij mensen.
- ▶ Het scheren van andere diersoorten, met name gevaarlijke dieren zoals roofdieren en dergelijke.

## 3 Technische gegevens

Greep	Ø 54 mm
Lengte	301 mm
Gewicht (zonder het netsnoer)	1,24 kg
Spanning	
Maximaal stroomverbruik	
Frequentie	zie het typeplaatje op de machine
Ingaand vermogen	
Toerental	
Geluidsemisatie ( $L_{PA}$ )	79 dB(A) (EN 60745-1:2009)
Onveiligheid K	3 dB
Bereik omgevingstemperatuur	0 - 40 °C
Maximale relatieve luchtvochtigheid	10 - 90%
Trilling $a_{hv}$	12,8 m/s <sup>2</sup>
Onveiligheid K	1,5 m/s <sup>2</sup>

Veranderingen en verbeteringen door technische vooruitgang voorbehouden.

## 4 Assemblage en werking

### 4.1 Constructie



- 1 Scheermessen
- 2 Luchtuitlaatopening
- 3 Smeeropening
- 4 Scheerkop
- 5 Stelknop voor de scheerdruk
- 6 Motordeel
- 7 Aan/uit-schakelaar
- 8 Luchtfilter
- 9 Kabel

Afb. 1

### 4.2 Omschrijving van de werking



Afb. 2

De scheermachine dient enkel voor het scheren van schapen, geiten, alsmede lama's, alpaca's en andere kameelachtigen. Twee kamvormige messen worden als snijwerktuig gebruikt. Het naar de huid gerichte kamblad (2) beweegt niet en zit vastgeschroefd aan de behuizing. Het bovenmes (3) wordt dwars tegen het ondermes bewogen. Het bovenmes wordt met behulp van twee drukvorken in beweging gezet. De scheerdruk tussen de messen wordt d.m.v. de stelknop (1) ingesteld.

## 5 Transport, verpakking en opslag

### 5.1 Omvang van levering

- 1 scheermachine
- 1 paar scheermessen
- 1 speciale schroevendraaier
- 1 fles speciale smeeroilie
- 1 schoonmaakkwastje
- 1 opbergkoffer voor het transporteren
- 1 handleiding

#### **AANWIJZING!**



- ▶ Controleer de levering op zichtbare schade en ga na of deze compleet is. Meld het direct bij uw leverancier/dealer als de levering niet compleet of beschadigd is.

## 5.2 Verpakking

Voor de verpakking wordt uitsluitend milieuvriendelijk materiaal gebruikt.



Het recyclen en hergebruiken van verpakkingsmaterialen bespaart grondstoffen en vermindert de hoeveelheid geproduceerd afval. Verwijder verpakkingsmateriaal dat niet meer gebruikt wordt conform de voorschriften die in uw gemeente gelden.

## 5.3 Opslag

**Bewaar de scheermachine onder de volgende omstandigheden:**

- ▶ Niet buitenshuis bewaren.
- ▶ Droog en stofvrij bewaren.
- ▶ Beschermen tegen zonlicht.
- ▶ Mechanische schokken vermijden.
- ▶ Opslagtemperatuur: 0 - 40°C.
- ▶ Luchtvochtigheid: max. 90 %.
- ▶ Controleer bij opslag van meer dan 3 maanden regelmatig de algemene staat van alle onderdelen.
- ▶ Sla de scheermachine na elk gebruik goed schoon, gesmeerd en met het scheersysteem in de vrijstand in de opbergkoffer op (corrosiegevaar).

## 6 Bedienung

### 6.1 Eisen aan de gebruiksomgeving

- ▶ Neem de bedieningsvoorschriften (zie hoofdstuk 3 Technische gegevens) in acht.
- ▶ Stopcontacten buitenshuis moeten voorzien zijn van een aardlekschakelaar (FI).
- ▶ De werkruimte moet voldoende verlicht zijn.
- ▶ Het stopcontact moet eenvoudig bereikbaar zijn, zodat de netvoeding snel kan worden verbroken.
- ▶ Het netsnoer van het laadstation mag niet strak gespannen zijn of dubbelgevouwen worden.
- ▶ Zorg voor voldoende ventilatie.

### 6.2 Instellen van de scheerdruk

Stel de scheerdruk, voordat u begint met scheren, als volgt in:



Afb. 3

- ▶ Controleer, terwijl de machine nog uitgeschakeld is en voordat u begint met scheren, of de conische meeners van de drukvorken exact in de hiervoor bestemde gaatjes van het bovenmes vallen.
- ▶ Draai de stelknop in de richting van de pijl totdat u de eerste weerstand voelt.
- ▶ Draai de stelknop nog een kwartslag verder in de richting van de pijl.

zie Afb. 3

- ▶ Controleer na elke nieuwe afstelling de snijprestatie op het dier en sluit de machine pas daarna weer af.
- ▶ Als het scheerresultaat afneemt, verhoogt u de scheerdruk door de stelknop nog eens een kwartslag in de richting van de pijl te draaien. Als dit niet het gewenste resultaat oplevert, moeten de scheermessen worden vervangen of geslepen.



### **VOORZICHTIG!**

- ▶ Het bovenmes van de scheerkop wordt enkel door de conische meenemers van de drukvorken op zijn plek gehouden. Als de stelknop, waarmee de scheerdruk wordt ingesteld, te los wordt gedraaid, kan het bovenmes wegvliegen, hetgeen verwondingen tot gevolg kan hebben.



### **AANWIJZING!**

- ▶ Als de scheerdruk te laag is, kunnen zich haren tussen de scheermessen ophopen. Dit heeft een slecht scheerresultaat tot gevolg. Maak in dat geval de scheermessen schoon, zoals beschreven in hoofdstuk 6.7.

## **6.3 In- en uitschakelen van de scheermachine**



- ▶ Om de scheermachine in te schakelen, zet u de aan/uit-schakelaar op stand I.
- ▶ Om de scheermachine uit te schakelen, zet u de aan/uit-schakelaar op stand 0 (zie Afb. 4).

Afb. 4

## **6.4 Gebruik van de scheermachine**

- ▶ Benader het dier van voren.
- ▶ Maak het dier dat u gaat scheren vast en stel het op zijn gemak.
- ▶ Steek de stekker in het stopcontact.
- ▶ Schakel de scheermachine in het zicht van het dier in.
- ▶ Houd tijdens het scheren steeds het gedrag van het dier in de gaten.
- ▶ Schakel na het scheren de scheermachine uit en trek de stekker uit het stopcontact.

## 6.5 Verwisselen van de scheermessen



Afb. 5

- ▶ Schakel de scheermachine uit door de aan/uitschakelaar op stand "0" te zetten.
- ▶ Trek de stekker uit het stopcontact.
- ▶ Draai de stelknop in de richting van de pijl totdat de weerstand afneemt.
- ▶ Leg de scheermachine met de schroeven van de kambladen naar boven op een vlakke ondergrond.



Afb. 6

- ▶ Draai de kambladschroeven los en trek het kamblad van de scheerkop af.
- ▶ Haal het bovenmes eruit.

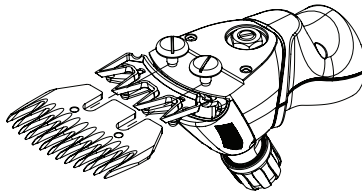

Afb. 7

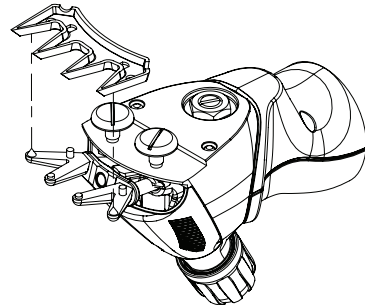

Afb. 8



Afb. 9

- ▶ Leg het nieuwe bovenmes in de conische meenemers van de drukvorken.
- ▶ Doe een paar druppels olie op de geslepen vlakken van het bovenmes.

## AANWIJZING!



- ▶ Let bij de montage van de nieuwe of geslepen scheermessen erop dat deze op de juiste plek ten opzichte van elkaar worden geplaatst.
- ▶ De conische meenemers van de drukvorken moeten exact in de hiervoor bestemde gaatjes van het bovenmes vallen.

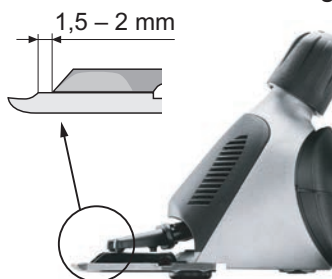

Afb. 10

- ▶ Monteer het nieuwe kamblad. Zorg ervoor dat daarbij het geslepen vlak van het kamblad ongeveer 1,5 - 2 mm over de punten van het bovenmes heen steekt.
- ▶ Schroef de kambladschroeven vast.

## AANWIJZING!



- ▶ Werk alleen met goed geslepen scheermessen, vervang botte of defecte messen met ontbrekende tanden. Het correcte slijpen van scheermessen is alleen mogelijk met speciale machines en door gekwalificeerd personeel. Neem in dit geval contact op met uw servicecenter.

## 6.6 Smering



Afb. 11

Voor een goed scheerresultaat en voor een langere levensduur van de scheermachine inclusief de scheerkop is een dun laagje olie tussen het bovenmes en het kamblad noodzakelijk. Ook alle andere bewegende delen van de scheerkop moeten worden gesmeerd.

- ▶ Druppel olie op de scheermessen en in de smeeropening op de scheerkop.



## KENNISGEVING!

### POTENTIËLE SCHADE AAN DE SCHEERMACHINE.

Als de scheerkop onvoldoende met olie wordt gesmeerd, leidt dit tot verhitting van de scheerkop en een kortere levensduur van de scheermachine en de messen.

- ▶ Smeer tijdens het scheren de scheermessen minstens elk kwartier met olie zodat ze niet drooglopen.
- ▶ Gebruik alleen de meegeleverde speciale olie of een paraffineolie met de specificatie ISO VG 15.





## AANWIJZING!

- ▶ De meegeleverde olie is niet-toxisch en veroorzaakt geen enkele irritatie op de huid of op de slijmvliezen. Deze olie is na 21 dagen voor ongeveer 20% afgebroken (CEL-L-33-T-82).
- ▶ Smeer de messen voor, tijdens en na elk gebruik.
- ▶ Smeer de messen uiterlijk wanneer de messen strepen achterlaten of langzamer gaan bewegen.
- ▶ Doe een paar druppels olie op de voor- en zijkant van de scheermessen (zie Afb. 11).
- ▶ Veeg overtollige olie met een zachte, droge doek af.
- ▶ Smeersprays bevatten niet genoeg olie voor een goede smeering, maar zijn geschikt voor de koeling van de scheermessen.
- ▶ Vervang beschadigde messen direct om letsel te voorkomen.

## 6.7 Reiniging



### KENNISGEVING!

#### ONDESKUNDIGE REINIGING.

#### GEVAAR VOOR BESCHADIGING VAN DE SCHEERMACHINE!

- ▶ Reinig de scheermachine uitsluitend met een droge doek en met de meegeleverde kwast, en het luchtfilter alleen met een droge kwast of met een borstel.
- ▶ In geen geval perslucht gebruiken.

#### Behuizing van de scheermachine

- ▶ Reinig de behuizing van de scheermachine met een droge doek.

#### Scheermessen en scheerkop

- ▶ Maak de scheermessen en de scheerkop met het meegeleverde kwastje schoon.
- ▶ Smeer de scheermessen, zoals beschreven in hoofdstuk 6.6.

#### Luchtfilter



Afb. 12

- ▶ Trek het luchtfilter van de scheermachine af.
- ▶ Reinig het luchtfilter met een droog kwastje of een borsteltje. Let erop dat tijdens de reiniging geen vreemde deeltjes in de machine terechtkomen.
- ▶ Schuif het luchtfilter weer op de scheermachine.



### KENNISGEVING!

#### POTENTIËLE SCHADE AAN DE SCHEERMACHINE.

Het gebruik van de scheermachine zonder luchtfilter kan leiden tot een beschadiging aan de scheermachine.

- ▶ Neem de scheermachine alleen in gebruik met een correct gemonteerd luchtfilter.

## 7 Verhelpen van storingen

### 7.1 Veiligheidsvoorschriften



#### **GEVAAR!**

#### **LEVENSGEVAAR DOOR ELEKTRISCHE STROOM!**

Bij contact met leidingen en onderdelen die onder spanning staan, bestaat levensgevaar.

- ▶ Zet de machine uit voor u van start gaat met het verhelpen van de storing.
- ▶ Reparaties aan elektrische apparaten mogen alleen worden uitgevoerd door servicemonteurs van de fabriek of door vakmensen die door de producent zijn opgeleid.

Gedurende de garantieperiode mag het apparaat alleen door medewerkers geopend worden die door de fabrikant daartoe geautoriseerd zijn, anders komt de garantieclaim te vervallen.

### 7.2 Lokaliseren en verhelpen van storingen

Storing	Oorzaak	Storingsopheffing
Het bovenmes beweegt niet over het hele loopvlak.	Sluitveer is gebroken.	Licht de klantenservice in.
	Excenteras en/of kogel ofwel zwenkknop zijn versleten (onvoldoende smering).	
	De lagers zijn versleten.	
Bovenmes beweegt niet.	Tandwiel defect.	Licht de klantenservice in.
	Excenteras is gebroken of verbogen.	
	Kogel ontbreekt.	
Stelknop voor het instellen van de scheerdruk klemt.	Schroefdraad is smerig of roestig.	Licht de klantenservice in.
	Borgring blijft vastzitten.	
Stelknop voor het instellen van de scheerdruk ontspant zich vanzelf.	O-ring ontbreekt.	Licht de klantenservice in.
	Schroefdraadbus zit los.	
Er kan niet genoeg druk worden gezet op het bovenmes.	Sluitveer is gebroken.	Licht de klantenservice in.
	Penlager ontbreekt.	
	Penlager is versleten.	
	Draaikop is versleten.	
Drukvorken vallen eruit.	Drukvorken zijn versleten.	Licht de klantenservice in.
	Nokjes aan de sluitveer gebroken.	
Motor loopt zeer langzaam.	Scheermessen zijn niet genoeg geolied.	Smeer de scheermessen.
	Motor en/of elektronica defect.	Licht de klantenservice in.

<b>Storing</b>	<b>Oorzaak</b>	<b>Storingsopheffing</b>
Motor draait niet of stopt direct.	Scheerdruk te hoog.	Reduceer de scheerdruk zoals beschreven in hoofdstuk 6.2. Mes laten bijlijpen.
	Brandlucht uit het motorhuis, motor verbrand.	Licht de klantenservice in.
	Motor en/of elektronica defect.	
	Motor schakelt door overbelasting uit.	Schakel de machine uit en weer in nadat deze is afgekoeld. Licht de klantenservice in, als de machine niet werkt.
Scheermachine snijdt slecht of helemaal niet.	Scheermessen zijn stomp.	Licht de klantenservice in.
	Scheermessen zijn niet volgens voorschrift geslepen.	
	Scheerdruk is te laag.	Verhoog de scheerdruk zoals beschreven staat in hoofdstuk 6.2.
	Scheermes niet correct gemonteerd en/of uitgelijnd.	Monteer de scheerkop op de juiste wijze, zoals beschreven staat in hoofdstuk 6.5. Lijn de scheermessen correct uit, zie Afb. 10.
	De haren van het dier zijn nat.	Scheer alleen droog haar.
	Er heeft zich haar opgehoopt tussen het bovenmes en het kamblad.	Demonteer de scheermessen, reinig, smeer en monteer ze weer, stel de scheerdruk in.
Motordeel wordt warm.	Luchtfilter is verstopt.	Reinig of vervang het luchtfilter.
	Scheerdruk is te hoog.	Verlaag de scheerdruk.
	Lager defect.	Licht de klantenservice in.

## 8 Reserveonderdelen

Zie tekening van reserveonderdelen aan het einde van deze handleiding.



### VOORZICHTIG!

**ONJUISTE OF DEFECTE RESERVEONDERDELEN KUNNEN LEIDEN TOT SCHADE, STORINGEN OF VOLLEDIG FALEN EN KUNNEN DE VEILIGHEID SCHADEN.**

- ▶ Gebruik alleen originele reserveonderdelen van de producent. Koop de reserveonderdelen via officiële dealers of direct bij de producent.



### AANWIJZING!

- ▶ Als er gebruik wordt gemaakt van niet goedgekeurde reserveonderdelen, vervallen alle aanspraken op garantie, service, schadevergoeding en aansprakelijkheid tegen de producent of zijn gevolmachtigden, dealers en vertegenwoordigers.

Gedurende de garantieperiode mag het apparaat alleen door medewerkers geopend worden die door de fabrikant daartoe geautoriseerd zijn, anders komt de garantieclaim te vervallen.

Pos. no.	Benaming	Aantal
	Scheermachine	
1	Schaapscheerkop compleet	1
2	Stelknop schaap	1
3	Kapje over schaapscheerkop	1
4	Sluitveer	1
5	Zwenkop	1
6	Vorkhouder	1
7	Drukfork rechts	1
8	Drukfork links	1
9	Verzinkschroef M4 x 8	2
10	Kogel	1
11	Excenteras schaap	1
12	Kogellager 608-2RS	1
13	Kambladschroef schaap	2
14	Borgmoer	1
15	Scharnierschroef	1
16	Behuizing scheerkop schaap	1
17	Kogellager 608-2Z	1
18	Tandwiel Z22 schaap	1
19	Drukschijf	1
20	Schroefdraadbus	1
21	Borgring	1
22	Penlager	1
30	LuchtfILTER	1
31	Schakelaar	1

Pos. no.	Benaming	Aantal
32	Behuizing/mantel boven	1
33	Palvergrendeling met magneet	1
34	Motor compleet	1
35	Lagerflens voor	1
36	Stator	1
37	Kogellager 8-19-6	2
38	Drukschijf	1
39	Rotor incl. kogellager	1
40	Spelingscompensatieschijf 626	1
41	Lagerflens achter met cilindrische veren	1
42	Cilindrische veer	2
43	PH-schroef M4 x 10	1
44	Beluchtingsrotor	1
45	Koolborstel	2
46	Motorklem	4
47	Behuizing/mantel onder	1
48	Kabelklem	1
49	Antiknikhuls	1
50	PCB	1
51	Contactdraad	1
52	PT-schroef KA30 x 16	13
53	Kabel	1

## 9 Verwijdering



### KENNISGEVING!

#### Schade aan het milieu in geval van foutieve verwijdering!

- ▶ Afval van elektrische apparaten, smeer- en andere hulpstoffen moet apart worden verwijderd en mag alleen door afvalverwerkingsbedrijven worden verwerkt.



### AANWIJZING!

- ▶ Breng de scheermachine voor de afvalverwerking naar een servicepunt of electronicabedrijf in de buurt.

# Indholdsfortegnelse

1	Sikkerhed .....	3
1.1	Generelt .....	3
1.2	Symboler og advarselshenvisninger .....	3
1.3	Tiltænkt anvendelse .....	4
1.4	Krav til personalet .....	4
1.5	Strømforsyning .....	4
1.6	Dyr .....	6
1.7	Blade .....	6
1.8	Personligt sikkerhedsudstyr .....	7
1.9	Børn .....	7
2	Generelt .....	7
2.1	Garantibetingelser .....	8
2.2	Kundeservice .....	8
2.3	Begrænsning af ansvar .....	8
2.4	Ophavsrettigheder .....	8
2.5	Anvendelsesformål .....	8
3	Tekniske data .....	9
4	Samling og funktion .....	10
4.1	Opbygning .....	10
4.2	Funktionsbeskrivelse .....	10
5	Transport, emballering og opbevaring .....	10
5.1	Standardudstyr .....	10
5.2	Emballage .....	11
5.3	Opbevaring .....	11
6	Betjening .....	11
6.1	Krav til anvendelsesstedet .....	11
6.2	Indstilling af klippetrykket .....	11
6.3	Sådan tændes og slukkes klipperen .....	12
6.4	Sådan bruges klipperen .....	12
6.5	Udskiftning af blade .....	13
6.6	Smøring .....	14
6.7	Rengøring .....	15
7	Fejlafhjælpning .....	16
7.1	Sikkerhedshenvisninger .....	16
7.2	Fejlårsager og -afhjælpning .....	16
8	Reserve dele .....	18
9	Bortskaffelse .....	19



## VIGTIGE SIKKERHEDSOPLYSNINGER



### BEMÆRK!

Ved brug af elektrisk udstyr er det altid nødvendigt at følge en række grundlæggende sikkerhedsregler:  
Læs alle instruktioner før brug af udstyret.

## 1 Sikkerhed

### 1.1 Generelt



#### FARE!

#### FARE VED MANGLENDE OVERHOLDELSE AF SIKKERHEDSHEN- VISNINGERNE!

Manglende overholdelse af de brugsanvisninger og sikkerhedshenvisninger, denne vejledning indeholder, medfører alvorlige kvæstelser eller skader på apparatet og personer.

- ▶ Overhold altid advarslerne og anvisningerne i denne vejledning. Overhold følgende sikkerhedshenvisninger:
- ▶ Efterlad ikke klipperen uden opsyn, så længe stikket er sluttet til strømnettet.
- ▶ Klipperen skal opbevares udenfor børns rækkevidde.

### 1.2 Symboler og advarselshenvisninger

I driftsvejledningen anvendes forskellige symboler. Disse gør opmærksom på mulige farer eller angiver tekniske informationer, som skal overholdes for at undgå kvæstelser, tingskader eller uøkonomisk drift.

#### Faresymbol



#### ADVARSEL/FARE!

Angiver en muligvis farlig situation. Hvis den ikke undgås, kan det føre til alvorlige kvæstelser, evt. med døden til følge.



#### FORSIGTIG!

Angiver en muligvis farlig situation. Hvis den ikke undgås, kan det føre til lette eller mindre kvæstelser.

#### Informationssymbol



### BEMÆRK!

Manglende overholdelse af denne henvisning kan føre til driftsfejl eller skader.

### 1.3 Tiltænkt anvendelse

Den tilsigtede brug af fåreklipperen er beskrevet i kapitel 2.5 Anvendelsesformål. Det er udtrykkeligt forbudt at bruge anlægget til andre anvendelsesformål, især på mennesker og farlige dyrearter, specielt rovdyr.

Enheden er beregnet til kommerciel brug.

Fåreklipperen må kun benyttes i tørre rum.

Som bindende anvendelsesgrænse og mærkedata gælder oplysningerne i kapitel 3 Tekniske data.

### 1.4 Krav til personalet

- Klipperen må kun betjenes af personer, der forventes at udføre deres arbejde pålideligt. Personer, hvis reaktionsevne er påvirket af f.eks. narkotika, alkohol eller lægemidler, må ikke anvende klipperen.
- Operatøren skal have erfaring i omgangen med de dyr, som skal klippes.
- Apparatet må ikke betjenes af børn.
- Børn skal holdes under opsyn for at sikre, at de ikke leger med apparatet.

#### Uvedkommende personer



#### **FORSIGTIG!**

#### **FARE PGA. UVEDKOMMENDE PERSONER!**

Uvedkommende personer, der ikke opfylder de beskrevne krav, kender ikke farerne i arbejdsområdet.

- ▶ Forbyd uvedkommende personer adgang til det sted, hvor klipningen foregår.
- ▶ I tvivlstilfælde skal personerne kontaktes og bortvises fra arbejdsområdet.
- ▶ Afbryd arbejdet, så længe uvedkommende personer opholder sig i arbejdsområdet.

### 1.5 Strømforsyning



#### **FARE!**

For at mindske faren for elektrisk stød:

- ▶ Grib aldrig efter en enhed, der er faldet i vand. Træk straks stikket ud af stikkontakten.
- ▶ Brug aldrig enheden i badekarret eller under bruseren.
- ▶ Stil ikke enheden, hvor den kan falde ned i et badekar eller en håndvask, eller kan blive trukket ned. Stil aldrig enheden i vand eller anden væske, og lad den ikke falde ned i væske.



- ▶ Træk altid enhedens stik ud af stikkontakten straks efter brug, bortset fra under opladning.
- ▶ Træk enhedens stik ud af stikkontakten inden rengøring.



### **ADVARSEL!**

For at mindske risikoen for forbrændinger, brand, elektrisk stød eller personskade:

- ▶ En enhed må aldrig efterlades uden opsyn.
- ▶ Denne enhed er ikke beregnet til at blive brugt af personer (herunder børn) med begrænsede fysiske, sensoriske eller mentale evner, eller som mangler erfaring og viden, medmindre de er under opsyn eller har modtaget instruktioner i brugen af enheden fra en person, der er ansvarlig for deres sikkerhed. Børn skal holdes under opsyn for at sikre, at de ikke leger med apparatet.
- ▶ Brug kun enheden til det formål, der er beskrevet i denne vejledning. Brug ikke tilbehør, som ikke er specificeret af producenten.
- ▶ Brug aldrig denne enhed, hvis ledningen eller stikket er beskadiget, hvis den ikke fungerer korrekt, hvis den er faldet ned eller har taget skade, eller hvis den har ligget i vand. Lad enheden kontrollere og reparere på et servicecenter.
- ▶ Hold ledningen væk fra varme overflader.
- ▶ Hold ventilationsåbningerne fri for fnug, hår og lignende materialer.
- ▶ Lad aldrig genstande falde ned i en åbning på enheden, og stik aldrig genstande ind i åbningerne.
- ▶ Brug ikke enheden udendørs. Betjen aldrig enheden, mens der anvendes aerosolprodukter (spray).
- ▶ Brug ikke denne enhed med beskadiget eller ødelagt kam, da dette kan resultere i personskade.
- ▶ Sæt altid først stikket i enheden, og derefter i stikkontakten. Forbindelsen afbrydes ved at bringe alle betjeningslementer i positionen "FRA" (f.eks. "0") og derefter trække stikket ud af stikkontakten.
- ▶ Oplad og stil ikke enheden på steder, hvor det kan forventes, at
  - den kan blive beskadiget af dyr
  - den kan blive påvirket af vejrforhold



### **ADVARSEL!**

Hold enheden tør.

## 1.6 Dyr



### **FORSIGTIG!**

#### **RISIKO FOR KVÆSTELSER FRA DYR!**

Støjen fra klipperen kan have en urolig effekt på dyr. Et spark, angreb eller et dyrs vægt kan medføre kvæstelser.

- ▶ Kun personer med erfaring i dyrehåndtering må klippe dyr.
- ▶ Fjern fremmedlegemer i pelsen (tråd, træ osv.), før klipningen påbegyndes.
- ▶ Spænd dyret godt fast og sørg for at berolige det, før arbejdet påbegyndes.
- ▶ Udfør arbejdet med forsigtighed.
- ▶ Tilkald i nødstilfælde en ekstra person.

## 1.7 Blade



### **FORSIGTIG!**

#### **FARE PGA. BEVÆGELIGE DELE!**

Et blad, der bevæger sig, og spidse hjørner på bladet kan medføre kvæstelser.

- ▶ Udfør arbejdet med forsigtighed.
- ▶ Undgå enhver kontakt med blade, der bevæger sig.
- ▶ Rør ikke området ved bladene, heller ikke når maskinen er slukket, så længe maskinen er tilsluttet til en strømkilde. Afbryd altid strømforsyningen, når der arbejdes med bladene/klippehovedet.
- ▶ Anvend ikke beskadigede klippekni ve med sløve eller manglende tænder. Arbejd kun med skarpe klippekni ve, som er slebet på et værksted.
- ▶ Klippehovedets overkniv holdes kun af drivstifterne på trykgaflerne. Når indstillingsknappen til klippetryk udløses, kan overkniven flyve væk og medføre kvæstelser.



### **FORSIGTIG!**

#### **FARE FOR FORBRÆNDING!**

Klippehovedet bliver meget varmt, hvis det ikke smøres tilstrækkeligt med olie. Dette kan resultere i, at dyrene bliver urolige.

- ▶ Smør bladene og klippehovedet med olie gennem den dertil beregnede smøreåbning mindst hvert 15. minut under klipningen, så de ikke løber tør.
- ▶ Klippehovedet kan blive varmt ved langvarig brug.

## 1.8 Personligt sikkerhedsudstyr



### **FORSIGTIG!**

#### **RISIKO FOR KVÆSTELSER PGA. FORKERT ELLER MANGLENDE SIKKERHEDSUDSTYR!**

Det er nødvendigt at bruge personligt sikkerhedsudstyr under arbejdet for at minimere de sundhedsmæssige farer.

- Brug altid det sikkerhedsudstyr, der er nødvendigt til det pågældende arbejde.



Skridsikre sko. Beskytter mod glidning/skridning på glatte underlag.



Beskyttelsesbriller til beskyttelse af øjnene mod omkringflyvende dele.

Tætsiddende beskyttelsesdragt med lav rivstyrke, tætsiddende ærmer og uden fremspringende dele. Beskyttelsesdragten beskytter overvejende mod at blive fanget i bevægelige maskindele.



Bær ikke ringe, kæder og andre smykker.



Arbejdshandsker til beskyttelse mod kvæstelser.



Støjemissionen under arbejdet er som regel 79 dB(A). Vi anbefaler, at der altid bruges høreværn under arbejdet.

## 1.9 Børn



### **ADVARSEL!**

Efterlad aldrig udstyret uovervåget og vær ekstra opmærksom ved betjening, når børn eller andre, der ikke kan bedømme faren ved udstyret, befinder sig i nærheden af det.

Det er forbudt for børn at betjene apparatet. Børn må ikke lege med enheden.



### **GEM DENNE BRUGSANVISNING!**

## 2 Generelt

Denne vejledning beskriver en sikker og effektiv håndtering af maskinen. Læs vejledningen grundigt før betjening.

Alle oplysninger om sikkerhed og betjening i denne vejledning skal følges omhyggeligt.

Opbevar denne vejledning permanent. Hvis udstyret overleveres til andre personer, skal vejledningen følge med.

## 2.1 Garantibetingelser

Garantibetingelserne er indeholdt i de generelle betingelser og vilkår fra producenten.

## 2.2 Kundeservice

Du kan få yderligere tekniske oplysninger ved at kontakte vores kundeservice samt autoriserede servicecentre.

Derudover er vores medarbejdere altid interesserede i nye oplysninger og erfaringer fra brugen af udstyret, som kan være nyttige i forbindelse med forbedringer af vores produkter.

## 2.3 Begrænsning af ansvar

Alle data og oplysninger i denne brugervejledning er udarbejdet i overensstemmelse med aktuelle standarder, gældende lovgivning og sidste nye teknik i samarbejde med vores opdagelser og erfaringer gennem de sidste mange år.

Producenten er ikke ansvarlig for mangler, der skyldes:

- at driftsvejledningen ignoreres.
- at maskinen ikke anvendes som tiltænkt.
- anvendelse af ikke-instrueret personale.
- tekniske ændringer.
- brug af ikke-originale reservedele.

Det faktiske standardudstyr, der leveres, kan afvige fra særligt fremstillede modeller, fra ekstra bestillingsmuligheder eller pga. nyere fremskridt end de her beskrevne kommentarer og illustrationer.

## 2.4 Ophavsrettigheder

Dette dokument er ophavsretligt beskyttet. Enhver mangfoldiggørelse eller ethvert genoptryk, også i uddrag, samt kopiering af illustrationerne, også i ændret tilstand, er kun tilladt med producentens skriftlige tilladelse.

## 2.5 Anvendelsesformål

Klipperen tjener udelukkende til klipning af får, geder, lamaer, alpakaer og andre dyr af kamelfamilien. Enheden er beregnet til kommerciel brug.

Andre eller mere omfattende anvendelser er ikke i overensstemmelse med den tiltænkte anvendelse.



### **FORSIGTIG!**

#### **Fare pga. ikke tiltænkt anvendelse!**

Det kan være farligt ikke at anvende apparatet som tiltænkt og/eller til andre formål.

- ▶ Anvend kun apparatet som tiltænkt.

- ▶ Følg de fremgangsmåder, der er beskrevet i denne driftsvejledning.

Krav af enhver art pga. skader, der skyldes ikke tiltænkt anvendelse, er udelukket.

Risikoen bæres alene af ejeren.



## **FORSIGTIG!**

### **Fare pga. forkert anvendelse!**

Apparatet må især ikke anvendes til følgende formål:

- ▶ Anvendelse af udstyr på personer.
- ▶ Klipning af andre dyr, særligt farlige dyr, som f.eks. rovdyr.

## **3 Tekniske data**

Greb	Ø 54 mm
Længde	301 mm
Vægt (uden tilslutningskabel)	1,24 kg
Spænding	
Maks. strømforbrug	
Frekvens	se typeskiltet på maskinen
Indgangseffekt	
Omdrejningstal	
Støjemission ( $L_{PA}$ )	79 dB(A) (EN 60745-1:2009)
Usikkerhed K	3 dB
Omgivelsestemperaturområde	0 - 40 °C
Maks. relativ luftfugtighed	10 - 90%
Vibration $a_{hv}$	12,8 m/s <sup>2</sup>
Usikkerhed K	1,5 m/s <sup>2</sup>

Ret til ændringer og forbedringer i takt med den tekniske udvikling forbeholdes.

## 4 Samling og funktion

### 4.1 Opbygning



- 1 Blade
- 2 Udluftningsåbning
- 3 Smøreåbning
- 4 Skærehoved
- 5 Indstilling af klippetryk
- 6 Motordel
- 7 Tænd-/sluk-knap
- 8 Luftfilter
- 9 Kabel

Fig. 1

### 4.2 Funktionsbeskrivelse



Fig. 2

Klipperen tjener til klipning af får, geder, lamaer, alpakaer og andre dyr af kamelfamilien. To kamformede blade fungerer som klipperedskaber. Kampladen (2), der vender mod huden, er fastsiddende og skruet sammen med kabinetet. Det øverste blad (3) bevæges på tværs af dette. Overkniven sættes i bevægelse ved hjælp af to trykgafler. Klippetrykket mellem bladene indstilles med justeringsknappen (1).

## 5 Transport, emballering og opbevaring

### 5.1 Standardudstyr

- 1 Klipper
- 1 par blade
- 1 specialskruetrækker
- 1 flaske specialsmøreolie
- 1 Rengøringsbørste
- 1 kuffert til transport og opbevaring
- 1 Driftsvejledning

#### **BEMÆRK!**



- ▶ Kontrollér leveringen for fuldstændighed og synlige skader. Informér omgående din leverandør/forhandler, hvis leveringen er ufuldstændig eller beskadiget.

## 5.2 Emballage

Der anvendes udelukkende ikke-forurenende materiale til emballering.



Tilbageførelse af emballagen til materialekredsløbet sparer råstoffer og reducerer mængden af affald. Bortskaf emballagematerialer, der ikke skal bruges mere, i overensstemmelse med de gældende lokale forskrifter.

## 5.3 Opbevaring

**Opbevar klipper og tilbehør under følgende forhold:**

- ▶ Opbevar ikke udstyret udenfor.
- ▶ Opbevar udstyret et tørt og støvfrit sted.
- ▶ Beskyt udstyret mod solindstråling.
- ▶ Undgå mekanisk belastning.
- ▶ Opbevaringstemperatur: 0 til 40°C.
- ▶ Relativ luftfugtighed: maks. 90 %.
- ▶ Ved opbevaring i over 3 måneder, skal alle dele af udstyret efterses regelmæssigt.
- ▶ Opbevar klipperen i kufferten godt rensset, smurt og med frakoblet klippesystem, når den ikke er i brug (risiko for korrosion).

## 6 Betjening

### 6.1 Krav til anvendelsesstedet

- ▶ Vær opmærksom på driftsbetingelserne (se kapitel 3 Tekniske data).
- ▶ Strømodgange på udendørsarealer skal være udstyret med en afbryder for reststrøm (FI).
- ▶ Der skal være tilstrækkelig belysning på arbejdspladsen.
- ▶ Stikdåsen skal være let tilgængelig, så strømforsyningen hurtigt kan afbrydes.
- ▶ Ladestationens tilslutningskabel må ikke strammes eller bøjes.
- ▶ Sørg for tilstrækkelig udluftning.

### 6.2 Indstilling af klippetrykket

Indstil klippetrykket på følgende måde før klipningen:



Fig. 3

- ▶ Før klipningen påbegyndes, skal det med slukket maskine kontrolleres, om trykgaflernes drivstifte griber nøjagtigt ind i overknivens positionshuller.
- ▶ Drej justeringsknappen i pilens retning, indtil der mærkes modstand.
- ▶ Drej justeringsknappen en 1/4 omdrejning mere i pilens retning.

til figur 3

- ▶ Kontrollér klippeydelsen på dyret efter hver enkelt ny indstilling, og drej først derefter videre.
- ▶ Sæt klippetrykket op ved at dreje indstillingsknappen 1/4 omdrejning mere i pilens retning, hvis klipperens ydelse forringes. Hvis dette ikke giver det ønskede resultat, skal bladene skiftes ud eller efterslibes.



### **FORSIGTIG!**

- ▶ Klippehovedets overkniv holdes kun af drivstifterne på trykgaflerne. Når indstillingsknappen til klippetryk udløses, kan overkniven flyve væk og medføre kvæstelser.



### **BEMÆRK!**

- ▶ Hvis klippetrykket er for lavt, kan hår samle sig mellem bladene. Dette giver et dårligt klipperesultat. Rengør i dette tilfælde bladene som beskrevet i kapitel 6.7.

## **6.3 Sådan tændes og slukkes klipperen**



Fig. 4

- ▶ Skub tænd-/sluk-knappen til position I for at tænde for klipperen.
- ▶ Skub tænd-/sluk-knappen til position 0 for at slukke for klipperen (se Fig. 4).

## **6.4 Sådan bruges klipperen**

- ▶ Gå hen til dyret forfra.
- ▶ Hold fast i det dyr, der skal klippes, og sørg for at berolige det.
- ▶ Sæt stikket i stikkontakten.
- ▶ Tænd for klipperen allerede, når dyret er inden for synsvidde.
- ▶ Hold øje med dyrets adfærd under klipningen.
- ▶ Sluk for klipperen efter klipningen, og træk stikket ud af stikkontakten.



## 6.5 Udskiftning af blade



Fig. 5

- ▶ Sluk for klipperen ved at skubbe skydeknappen til position "0".
- ▶ Træk stikket ud af stikkontakten.
- ▶ Drej justeringsknappen i pilens retning, indtil modstanden reduceres.
- ▶ Læg klipperen på et jævnt underlag med kampladeskruerne opad.



Fig. 6

- ▶ Løs kampladeskruerne, og træk kampladen ud af klippehovedet.
- ▶ Fjern overkniven.

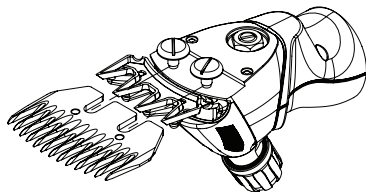

Fig. 7

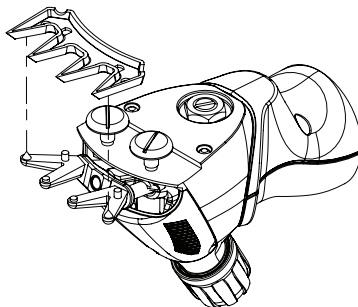

Fig. 8

- ▶ Læg den nye overkniv ind i trykgaf-lernes drivstifter.
- ▶ Smør de slebne flader på det øverste blad med et par dråber olie.

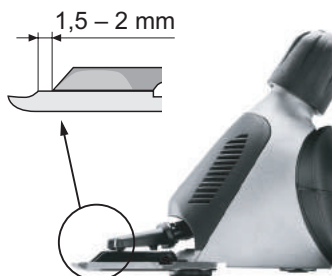

Fig. 9



### BEMÆRK!

- ▶ Kontrollér, at bladene er placeret korrekt i forhold til hinanden under monteringen af de nye eller efterslebne blade.
- ▶ Trykgaflernes drivstifter skal gribe nøjagtigt ind i overknivens positionshuller.



- ▶ Monter den nye kamplade. Juster den således, at kampladens slebne flader rager ca. 1,5-2 mm ud over overknivens spidser.
- ▶ Spænd kampladeskruerne.

Fig. 10



### BEMÆRK!

- ▶ Brug kun skarpe blade og udskift sløve eller defekte blade uden tænder. Bladene kan kun slibes skarpe igen på en særlig maskine eller af en specialist. Kontakt dit servicecenter i denne forbindelse.

## 6.6 Smøring



Det er nødvendigt med et tyndt lag olie mellem overkniven og kampladen for at sikre et godt klipperesultat og for at øge klipperens og klippehovedets levetid. Alle andre bevægelige dele på klippehovedet skal også smøres.

- ▶ Dryp olie på bladene og ind i smøreåbningen på klippehovedet.

Fig. 11



### OBS

#### MULIG BESKADIGELSE AF KLIPPEREN!

Hvis klippehovedet ikke er smurt tilstrækkeligt med olie, resulterer dette i opvarmning og i at klipperens og bladenes levetid reduceres.

- ▶ Smør bladene tilstrækkeligt og mindst hvert 15. minut under klipningen, så de ikke løber tør.
- ▶ Anvend kun den medfølgende specialolie eller en paraffinolie med specifikationen ISO VG 15.



## BEMÆRK!

- ▶ Den medfølgende olie er ugiftig og har ikke en irriterende virkning på hud eller slimhinder. Paraffinolie nedbrydes med ca. 20 % efter 21 dage (CEL-L-33-T-82).
- ▶ Smør knivene med olie før, under og efter hver anvendelse.
- ▶ Smør senest knivene med olie, når knivene efterlader striber eller bliver langsommere.
- ▶ Påfør et par dråber olie foran og på siden af bladene (se Fig. 11)
- ▶ Tør overskydende olie af med en blød, tør klud.
- ▶ Smøringssprays sørger ikke for tilstrækkelig smøring, men har en kølende effekt på bladene.
- ▶ Skift omgående beskadigede knive ud for at forhindre kvæstelser.

## 6.7 Rengøring



### OBS

#### FORKERT UDFØRT RENGØRING.

#### DER ER RISIKO FOR AT BESKADIGELSE AF KLIPPEREN!

- ▶ Rengør kun klipperen med en tør klud og med den medfølgende pensel. Rengør kun luftfilteret med en tør pensel eller en børste.
- ▶ Brug under ingen omstændigheder trykluft.

#### Klipperens hus

- ▶ Rengør klipperens hus med en tør klud.

#### Klippekniv og klippehoved

- ▶ Rengør klippekniven og klippehovedet med den medfølgende pensel.
- ▶ Smør bladene som beskrevet i kapitel 6.6.

#### Luftfilter



- ▶ Træk luftfilteret af klipperen.
- ▶ Rengør luftfilteret med en tør pensel eller børste. Pas på, at der ikke kommer fremmedlegemer ind i maskinen under rengøringen.
- ▶ Skub luftfilteret på klipperen igen.

Fig. 12



### OBS

#### MULIG BESKADIGELSE AF KLIPPEREN!

Hvis klipperen bruges uden luftfilter, kan dette medføre en beskadigelse af klipperen.

- ▶ Brug kun klipperen med et korrekt monteret luftfilter.

## 7 Fejlafhjælpning

### 7.1 Sikkerhedshenvisninger



#### **FARE!**

#### **LIVSFARE PGA. ELEKTRISK STRØM!**

Det er livsfarligt at røre ved spændingsførende ledninger eller komponenter!

- ▶ Sluk for maskinen, før fejl afhjælpes.
- ▶ Reparationer på elektriske apparater må kun udføres af vores kundeservice eller af fagpersonale, der er skolet af producenten. Apparatet må under garantiperioden kun åbnes af et personale, der er autoriseret af producenten. I modsat fald bortfalder garantikravet.

### 7.2 Fejlårsager og -afhjælpning

Fejl	Årsag	Udbedring
Overkniven bevæger sig ikke over hele løbefladen.	Holdefjederen er i stykker.	Kontakt kundeservice.
	Excenterakslen og/eller kuglen og drejhovedet er slidt (utilstrækkelig smøring).	
	Lejer er meget slidt.	
Øverste blad bevæges ikke.	Tandhjul defekt.	Kontakt kundeservice.
	Excenterakslen er i stykker eller bøjet.	
	Kuglen mangler.	
Indstillingsknap til klippetryk er klemt fast.	Gevindet er snavset eller korroderet.	Kontakt kundeservice.
	Sikringsringen har klemt sig fast.	
Indstillingsknap til klippetryk løsner sig af sig selv.	Sikringsringen mangler.	Kontakt kundeservice.
	Gevindbøsning er løs.	
Der kan ikke påføres tilstrækkeligt tryk på overkniven.	Holdefjederen er i stykker.	Kontakt kundeservice.
	Bottleje mangler.	
	Bottleje er slidt.	
	Drejehovedet er slidt.	
	Trykgaflerne er slidte.	
Trykgaflerne falder ud.	Sikringsknasten på holdefjederen er i stykker.	Kontakt kundeservice.
Motor kører meget langsomt.	Skæreblade er ikke tilstrækkeligt smurt.	Smør bladene med olie.
	Motor og/eller elektronik defekt.	Kontakt kundeservice.

<b>Fejl</b>	<b>Årsag</b>	<b>Udbedring</b>
Motoren kører ikke eller standser med det samme.	Klippetrykket er for højt.	Sæt klippetrykket ned som beskrevet i kapitel 6.2. Efterslib knivene.
	Motorhus lugter brændt. Motor er brændt ud.	Kontakt kundeservice.
	Motor og/eller elektronik defekt.	
	Motor slukker på grund af overbelastning.	Sluk maskinen, lad den køle ned, og tænd den derefter igen. Hvis den ikke fungerer, skal du kontakte kundeservice.
Klipper skærer dårligt eller slet ikke.	Skæreblade er sløve.	Kontakt kundeservice.
	Saksens knive er ikke slebet forskriftsmæssigt.	
	Klippetrykket for lavt.	Øg klippetrykket som beskrevet i kapitel 6.2.
	Klippekniiven er ikke monteret og/eller justeret korrekt.	Monter klippehovedet korrekt som beskrevet i kapitel 6.5. Positionér bladene korrekt, se Fig. 10.
	Dyrenes' pels er våd.	Klip kun tør pels.
	Hår sidder fast mellem overkniv og kamplade.	Afmontér bladene, rengør, smør og montér dem igen og indstil klippetrykket.
Motordelen bliver varm.	Luftfilteret er tilstoppet.	Rengør eller udskift luftfilteret.
	Klippetrykket er for kraftigt.	Reducer klippetrykket.
	Leje defekt.	Kontakt kundeservice.

## 8 Reservedele

Se illustrationen med reservedele sidst i denne driftsvejledning.



### FORSIGTIG!

**FEJLBEHÆFTEDE RESERVEDELE KAN RESULTERE I BESKADIGELSE, FUNKTIONSFEJL SAMT KOMPLET TAB OG KAN FORRINGE SIKKERHEDEN.**

- ▶ Anvend kun producentens originale reservedele. Køb reservedelene hos en autoriseret forhandler eller direkte hos producenten.



### BEMÆRK!

- ▶ Hvis der anvendes ikke godkendte reservedele, bortfalder samtlige garanti-, service- og erstatningskrav og krav om erstatningsansvar over for producenten eller producentens befuldmægtigede, forhandlere og repræsentanter.

Apparatet må under garantiperioden kun åbnes af et personale, der er autoriseret af producenten. I modsat fald bortfalder garantikravet.

Pos.nr.	Betegnelse	Antal
	Klipper	
1	Fåreklippehoved komplet	1
2	Indstillingsknap får	1
3	Fåreklippehovedlåg	1
4	Holdefjeder	1
5	Drejehoved	1
6	Gaffelholder	1
7	Højre trykgaffel	1
8	Venstre trykgaffel	1
9	Undersænket skrue M4 x 8	2
10	Kugle	1
11	Excenteraksel får	1
12	Kugleleje 608-2RS	1
13	Kampladeskrue får	2
14	Sikringsmøtrik	1
15	Drejepunktskrue	1
16	Kabinet til fåreklippehoved	1
17	Kugleleje 608-2Z	1
18	Tandhjul Z22 får	1
19	Sikringsskive	1
20	Gevindbøsning	1
21	Sikringsring	1
22	Boltleje	1
30	Luftfilter	1
31	Kontakt	1
32	Husoverdel	1

Pos.nr.	Betegnelse	Antal
33	Låseanordning med magnet	1
34	Motor	1
35	Lejeflange forrest	1
36	Stator	1
37	Kugleleje 8-19-6	2
38	Sikringsskive	1
39	Rotor inkl. kugleleje	1
40	Udligningsskive til slør 626	1
41	Bageste lejeflange med kulfjedre	1
42	Kulfjedre	2
43	PH-skrue M4 x 10	1
44	Ventilatorhjul	1
45	Kulbørste	2
46	Motorklemme	4
47	Husunderdel	1
48	Kabelklemme	1
49	Knækbeskyttelsestykke	1
50	PCB	1
51	Kontakttråd	1
52	PT-skrue KA30 x 16	13
53	Kabel	1

## 9 Bortskaffelse



### OBS

#### Miljøskade ved forkert bortskaffelse!

- ▶ Elektrisk og elektronisk affald, smøremidler og andre hjælpemidler skal bortskaffes som farligt affald og må kun bortskaffes af autoriserede specialvirksomheder!



### BEMÆRK!

- ▶ Aflever klipperen til bortskaffelse hos et servicecenter eller et elværksted.

# Innehållsförteckning

1	Säkerhet.....	3
1.1	Allmänt.....	3
1.2	Symboler och varningsupplysningar.....	3
1.3	Avsedd användning.....	4
1.4	Krav på personalen.....	4
1.5	Strömförsörjning.....	4
1.6	Djur.....	6
1.7	Skär.....	6
1.8	Personlig skyddsutrustning (PSU).....	7
1.9	Barn.....	7
2	Allmänt.....	7
2.1	Garantivillkor.....	8
2.2	Kundservice.....	8
2.3	Ansvarsbegränsning.....	8
2.4	Upphovsrätt.....	8
2.5	Användningsändamål.....	8
3	Tekniska data.....	9
4	Montering och funktion.....	10
4.1	Konstruktion.....	10
4.2	Funktionsbeskrivning.....	10
5	Transport, förpackning och förvaring.....	10
5.1	Leverans.....	10
5.2	Emballage.....	11
5.3	Lagring.....	11
6	Handhavande.....	11
6.1	Krav på användningsplatsen.....	11
6.2	Inställning av skärtryck.....	11
6.3	In- och urkoppling av klippmaskinen.....	12
6.4	Så här används klippmaskinen.....	12
6.5	Skärknivsbyte.....	13
6.6	Smörjning.....	14
6.7	Rengöring.....	15
7	Åtgärder vid funktionsstörning.....	16
7.1	Säkerhetsanvisningar.....	16
7.2	Orsaker och åtgärder vid funktionsstörning.....	16
8	Reservdelar.....	18
9	Kassering.....	19





## VIKTIGA SÄKERHETSANVISNINGAR



### NOTERA!

När du använder elektrisk utrustning måste du alltid följa grundläggande säkerhetsföreskrifter. De beskrivs här:

Läs alla instruktioner innan du använder utrustningen.

## 1 Säkerhet

### 1.1 Allmänt



#### FARA!

#### OLYCKSRISKER OM SÄKERHETSANVISNINGARNA INTE BEAKTAS!

Om de hanteringsanvisningar och säkerhetsinstruktioner som beskrivs i denna anvisning ignoreras, leder detta till allvarliga kroppsskador eller till skador på maskinen och personer.

- ▶ Beakta ovillkorligen varningsinstruktionerna och anvisningarna i denna manual.

Beakta följande säkerhetsanvisningar:

- ▶ Lämna inte klippmaskinen utan uppsikt om stickproppen är ansluten.
- ▶ Förvara klippmaskinen utom räckhåll för barn.

### 1.2 Symboler och varningsupplysningar

I bruksanvisningen används olika symboler. Dessa hänvisar till möjliga risker eller uppmärksammar teknisk information. Om denna information inte iakttas, kan detta leda till personeller sakskador eller en oekonomisk drift.

#### Symboler för fara



#### VARNING/FARA!

Hänvisar till en möjligtvis farlig situation. Om den inte undviks, kan svåra skador och till och med döden bli följden.



#### OBS!

Hänvisar till en möjligtvis farlig situation. Om den inte undviks, kan lätta eller obetydliga skador bli följden.

#### Informationssymboler



#### NOTERA!

Om denna information ej iakttas kan driftstörningar eller skador uppstå.

### 1.3 Avsedd användning

Hur klippmaskinen är avsedd att användas beskrivs i kapitlet 2.5 Användningsändamål. Andra användningsändamål, särskilt användning på människor samt farliga djurarter, speciellt rovdjur, är uttryckligen förbjudna.

Maskinen är avsedd för kommersiellt bruk.

Klippmaskinen får användas endast i torra utrymmen.

Som bindande användningsgränser och specifikationer gäller uppgifterna i kapitel 3 Tekniska data.

### 1.4 Krav på personalen

- Klippmaskinen får endast användas av personer som förväntas kunna utföra arbetet på ett tillförlitligt sätt. Personer vilkas reaktionsförmåga är påverkad av t.ex. droger, alkohol eller medicin får inte hantera maskinen.
- Användaren måste ha erfarenhet av att hantera djuren som ska klippas.
- Förvara klippmaskinen utom räckhåll för barn.
- Övervaka barn för att säkerställa att de inte leker med maskinen.

#### Obehöriga



#### **OBS!**

#### **RISKER FÖR OBEHÖRIGA PERSONER!**

Obehöriga personer som inte uppfyller de beskrivna villkoren, känner inte till riskerna inom arbetsområdet.

- ▶ Förbjud obehöriga personer tillträde till klippningsplatsen.
- ▶ Prata i tveksamma fall med personer och avlägsna dem från arbetsområdet.
- ▶ Avbryt arbetet så länge obehöriga uppehåller sig inom arbetsområdet.

### 1.5 Strömförsörjning



#### **FARA!**

För att minska risken för elektriska stötar:

- ▶ Sträck dig aldrig efter en maskin som har fallit ner i vattnet. Dra omedelbart ut kontakten ur uttaget.
- ▶ Använd inte utrustningen när du badar eller duschar.
- ▶ Placera eller förvara inte utrustningen där den kan falla eller dras ner i ett badkar eller handfat. Placera inte utrustningen i vatten eller någon annan vätska eller så att den riskerar att ramla ner däri.
- ▶ Dra alltid ut kontakten ur uttaget omedelbart efter användning – utom vid laddning.



- ▶ Dra ut kontakten innan du rengör utrustningen.

### **VARNING!**

För att minska risken för brännskador, brand, elchock och personskada:

- ▶ Utrustningen ska aldrig lämnas utan uppsikt när den är ansluten.
- ▶ Utrustningen är inte avsedd att användas av personer (också barn) med begränsad fysisk, sensorisk eller mental förmåga eller bristande erfarenhet och kunskap, såvida de inte övervakas av en person som är ansvarig för deras säkerhets eller får instruktioner om hur utrustningen ska användas. Övervaka barn för att säkerställa att de inte leker med maskinen.
- ▶ Använd utrustningen bara för det ändamål som beskrivs i den här anvisningen. Använd bara tillbehör som är godkända av tillverkaren.
- ▶ Använd aldrig maskinen om kabeln eller stickkontakten är skadad, om maskinen inte fungerar som den ska, om den har fallit i golvet eller liknande, om den har skadats eller om den dessförinnan har fallit ner i vatten. Ta utrustningen till service för inspektion och reparation.
- ▶ Håll kabeln borta från uppvärmda ytor.
- ▶ Håll luftöppningarna fria från ludd, hårstrån och liknande.
- ▶ Se till att inga föremål faller ner i någon öppning. Stoppa heller inte ner föremål där.
- ▶ Använd inte utrustningen utomhus. Kör de inte där aerosolprodukter (sprayer) används.
- ▶ Använd inte utrustningen med skadad eller trasig kam, eftersom det kan leda till ansiktsskador.
- ▶ Sätt alltid i kontakten i maskinen först, och först därefter stickkontakten till eluttaget. Koppla bort utrustningen genom att vrida alla manöverorgan till avstängt läge (t.ex. "0") och dra sedan ut kontakten ur uttaget.
- ▶ Ladda, placera eller lämna inte utrustningen på platser där följande kan inträffa:
  - Utsätts för skador orsakade av djur, eller
  - Utsätts för olämpliga väderförhållanden



### **VARNING!**

Håll utrustningen torr.

## 1.6 Djur



### **OBS!**

#### **RISK FÖR PERSONSKADA PGA. DJUR!**

Klipprens ljud kan störa djuren. Sparkar, angrepp eller djurets kroppsvikt kan leda till personskador.

- ▶ Endast personer som har erfarenhet av att hantera djuren får klippa djuren.
- ▶ Ta bort främmande föremål från pälsen (halm, trä etc.) innan du börjar klippa.
- ▶ Fäst djuret stadigt och lugna ner det före arbetet.
- ▶ Arbeta försiktigt.
- ▶ I nödfall, tillkalla en andra person.

## 1.7 Skär



### **OBS!**

#### **FARA PGA. RÖRLIGA KOMPONENTER!**

En rörlig skärkniv och skärknivens spetsiga hörn kan orsaka kroppsskada.

- ▶ Arbeta försiktigt.
- ▶ Undvik all kontakt med de rörliga skärknivarna.
- ▶ Berör inte heller skärknivarna efter att maskinen har kopplats från, så länge maskinen är ansluten till en strömkälla. Bryt alltid strömmen innan arbeten utförs på skärknivarna/skärhuvudet.
- ▶ Använd inga skadade skärknivar som är slöa eller som saknar tänder. Arbeta endast med vassa skärknivar som slipats av en fackverkstad.
- ▶ Skärhuvudets överkniv hålls endast fast av de koniska kopplingsstiften på tryckgafflarna. Om justerhuvudet för skärtryck lossas alltför mycket, kan överkniven lossna och orsaka skador.



### **OBS!**

#### **FÖRBRÄNNINGSRISK!**

Skärhuvudet blir varmt om det inte smörjs i tillräcklig grad. Detta kan leda till att djuren oroas.

- ▶ Under klippning, smörj skärknivarna och skärhuvudet med olja genom den avsedda smörjöppningen, minst var 15 minut, för att de inte ska bli torra.
- ▶ Skärkniven kan bli varm vid långvarig användning.

## 1.8 Personlig skyddsutrustning (PSU)



### OBS!

### RISK FÖR SKADOR PGA. FELAKTIG ELLER SAKNAD SKYDDSUTRUSTNING!

För att minimera hälsoriskerna är det nödvändigt att använda personlig skyddsutrustning.

- Använd alltid den skyddsutrustning som krävs för respektive arbete.



Halksäkra skor. För att förhindra halkolyckor på halt underlag.



Skyddsglasögon för att skydda ögonen mot utslungade delar.



Åtsittande arbetskläder med låg rivhållfasthet, åtsittande ärmar och utan utstående partier. Kläderna skyddar främst mot indragning i rörliga maskinkomponenter.

Ringar, kedjor eller andra smycken får inte användas under arbetet.



Arbetshandskar som skydd mot kroppsskada.



Ljudemissionen under arbetet uppgår vanligtvis till 79 dB(A). Vi rekommenderar att alltid använda hörselskydd.

## 1.9 Barn



### VARNING!

Lämna aldrig utrustningen oövervakad och använd den med stor försiktighet när barn eller personer som inte kan bedöma faror finns i närheten.

Barn och obehöriga får inte använda utrustningen. Barn får inte leka med enheten.



### FÖRVARA DEN HÄR HANDBOKEN PÅ ETT SÄKERT STÄLLE!

## 2 Allmänt

Med hjälp av den här handboken uppnår du en säker och effektiv hantering av maskinen. Läs instruktionerna noggrant innan utrustningen börjar användas.

Grunden för en säker drift är att följa all information om säkerhet och handhavande i den här handboken.

Ha alltid den här handboken till hands. Se till att andra som använder utrustningen får tillgång till den här handboken.

## 2.1 Garantivillkor

Garantivillkoren ingår i tillverkarens allmänna bestämmelser och villkor.

## 2.2 Kundservice

Teknisk information tillhandahålls av vår kundservice eller våra auktoriserade servicecenter (se kontaktadress på baksidan av handboken).

Vår personal är dessutom intresserad av ny information och nya erfarenheter som kan vara användbara när det gäller att förbättra produkterna.

## 2.3 Ansvarsbegränsning

Alla data och all information i den här instruktionshandboken är sammanställda utifrån aktuella standarder, föreskrifter och state of the art, så väl som våra många års praktiska erfarenheter.

Tillverkaren påtar sig inget ansvar för fel till följd av:

- instruktionerna i denna bruksanvisning har ignorerats.
- maskinen inte har använts ändamålsenligt.
- Att utrustningen har använts av icke instruerad personal.
- Tekniska modifikationer.
- originalreservdelar inte har använts.

Den faktiska leveransen kan skilja sig åt från de beskrivningar och bilder som ges, på grund av specialkonstruerade modeller, extra beställningsalternativ eller den senaste state of the art.

## 2.4 Upphovsrätt

Detta dokument är upphovsrättsligt skyddat. Varje reproduktion resp. kopia, även utdragsvis, samt presentation av bilder, även i förändrat tillstånd, är endast tillåtet med tillverkarens skriftliga samtycke.

## 2.5 Användningsändamål

Maskinen ska endast användas till att klippa får, getter och kameldjur såsom lamadjur och alpackor. Maskinen är avsedd för kommersiellt bruk.

All annan användning anses inte vara ändamålsenlig.



### **OBS!**

#### **Fara vid icke ändamålsenlig användning!**

Maskinen kan vid icke ändamålsenlig användning och/eller annan användning medföra fara.

- ▶ Använd maskinen uteslutande för avsett ändamål.
- ▶ Följ de tillvägagångssätt som beskrivs i denna bruksanvisning.

Anspråk av alla slag gällande skador i samband med icke ändamålsenlig användning uteslutes.

För riskerna ansvarar endast användaren.



**OBS!**

**Fara vid felaktig användning!**

Använd inte maskinen för följande arbeten:

- ▶ Använda maskinen för människor.
- ▶ Klippa andra djur, i synnerhet farliga djur som rovdjur.

### 3 Tekniska data

Handtag	Ø 54 mm
Längd	301 mm
Vikt (utan nätsladd)	1,24 kg
Spänning	Se maskinens typskylt
Max. strömförbrukning	
Frekvens	
Upptagen effekt	
Varvtal	
Ljudnivå ( $L_{PA}$ )	79 dB(A) (EN 60745-1:2009)
Osäkerhet K	3 dB
Omgivningstemperatur	0 - 40 °C
Max. relativ luftfuktighet	10 - 90%
Vibration $a_{hv}$	12,8 m/s <sup>2</sup>
Osäkerhet K	1,5 m/s <sup>2</sup>

Förbehåll för ändringar och förbättringar inom ramen för den tekniska utvecklingen.

## 4 Montering och funktion

### 4.1 Konstruktion



- 1 Skär
- 2 Luftöppning
- 3 Smörjöppning
- 4 Klipphuvud
- 5 Inställning av skärtryck
- 6 Motordel
- 7 Strömställare På/Av
- 8 Luftfilter
- 9 Kabel

Fig. 1

### 4.2 Funktionsbeskrivning



Fig. 2

Klippmaskinen är avsedd för att klippa får, getter och kameldjur såsom lamadjur och alpackor. Två kamformade skär utgör skärverktyget. Kamplattan (2) som är vänd mot huden sitter fast och är hopskruvad med kåpan. Överskåret (3) rör sig på tvären mot underskåret. Överkniven sätts i rörelse med hjälp av två tryckgafflar. Skärtrycket mellan knivarna ställs in på justerhuvudet (1).

## 5 Transport, förpackning och förvaring

### 5.1 Leverans

- 1 klippmaskin
- 1 par skärknivar
- 1 specialskruvmejsel
- 1 flaska specialsmörjolja
- 1 rengöringspensel
- 1 väska för transport och förvaring
- 1 bruksanvisning

#### NOTERA!



- ▶ Kontrollera att alla delar finns med och att synliga skador inte uppstått. Rapportera genast till leverantören/återförsäljaren om leveransen är ofullständig eller skadad.



## 5.2 Emballage

Till förpackningen används endast icke miljöfarligt material.



Återvinning av emballaget spar råämnen och minskar avfallet. Avfallshantera förpackningsmaterialet enligt lokalt tillämpliga föreskrifter.

## 5.3 Lagring

### Förvara klipper och tillbehör under följande förhållanden:

- ▶ Förvaras ej utomhus.
- ▶ Förvaras torrt och dammfritt.
- ▶ Skyddas mot direkt solljus.
- ▶ Undvik mekaniska stötar.
- ▶ Förvaringstemperatur: 0–40°C.
- ▶ Relativ fuktighet: max. 90 %.
- ▶ Vid längre förvaring än tre månader, kontrollera alla delarnas allmänna kondition då och då.
- ▶ Rengör klippmaskinen noga efter varje användning, förvara den väloljad och med lossat klippsystem i maskinens förpackning (risk för rost).

## 6 Handhavande

### 6.1 Krav på användningsplatsen

- ▶ Följ föreskrivna driftvillkor (se kapitlet 3 Tekniska data).
- ▶ Kraftuttag i ytterområdet måste vara försedda med en överströmsbrytare (FI).
- ▶ Arbetsplatsen måste vara väl upplyst.
- ▶ Nätuttaget måste vara lätt tillgängligt så att nätströmmen vid behov snabbt kan brytas.
- ▶ Laddningsstationens nätsladd får inte vara hårt spänd och inte heller knäckt.
- ▶ Ordna med tillräcklig ventilation.

### 6.2 Inställning av skärtryck

Innan klippning påbörjas, ställ in skärtrycket så här:



- ▶ Innan klippningen påbörjas, kontrollera att de koniska kopplingsstiften på tryckgafflarna sitter exakt i positionshålen på överkniven.
- ▶ Vrid justerhuvudet i pilens riktning till första motståndet.
- ▶ Vrid ställknappen ytterligare 1/4 varv i pilens riktning.

Fig. 3

till Fig. 3

- ▶ Efter varje ny inställning – kontrollera först skärprestandan på djuret innan du fortsätter vrida.
- ▶ När skärtrycket minskar, öka trycket på ställknappen med ytterligare 1/4 varv i pilens riktning. Om detta inte leder till önskat resultat, måste skärknivarna bytas ut eller efterslipas.



### **OBS!**

- ▶ Skärhuvudets överkniv hålls endast fast av de koniska kopplingsstiften på tryckgafflarna. Om justerhuvudet för skärtryck lossas alltför mycket, kan överkniven lossna och orsaka skador.



### **NOTERA!**

- ▶ Vid för lågt skärtryck kan hår samlas mellan skärknivarna. Resultatet av klippningen blir då dåligt. Rengör i detta fall skärknivarna enligt beskrivning i kapitel 6.7.

## **6.3 In- och urkoppling av klippmaskinen**



- ▶ För inkoppling av klippmaskinen, skjut strömställaren till läge I.
- ▶ För urkoppling av klippmaskinen, skjut strömställaren till läge 0 (se Fig. 4).

Fig. 4

## **6.4 Så här används klippmaskinen**

- ▶ Gå mot djuret framifrån.
- ▶ Spänn fast och lugna ner djuret.
- ▶ Anslut stickproppen till nätuttaget.
- ▶ Koppla på klippmaskinen inom djurets synvidd.
- ▶ Iaktta djurets beteende under klippning.
- ▶ Efter klippning, koppla från klippmaskinen och dra ut stickproppen ur nätuttaget.

## 6.5 Skärknivsbyte



Fig. 5



Fig. 6

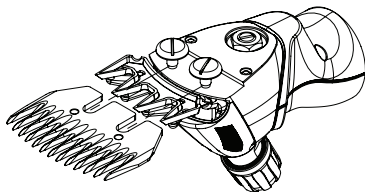

Fig. 7



Fig. 9

- ▶ Koppla från klippmaskinen genom att skjuta strömställaren till läge "0".
- ▶ Dra ut stickproppen ur nätuttaget.
- ▶ Vrid justerhuvudet i pilens riktning tills motståndet avtar.
- ▶ Lägga klippmaskinen med kamplattans skruvar uppåt på ett plant underlag.

- ▶ Lossa på kamplattans skruvar och dra av kamplattan från skärhuvudet.
- ▶ Ta bort överkniven.

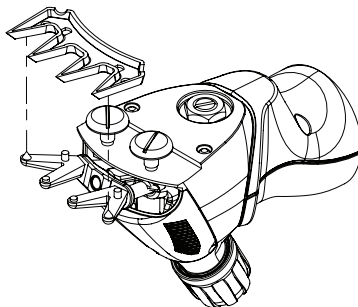

Fig. 8

- ▶ Lägga den nya överkniven på de koniska kopplingsstiften på tryckgafflarna.
- ▶ Droppa ett par droppar olja på överknivens slipade yta.

## NOTERA!



- ▶ Kontrollera vid montering av nya resp. slipade skärknivar att de sitter i korrekt läge i relation till varandra.
- ▶ De koniska kopplingsstiften på tryckgafflarna måste sitta exakt i positionshålen på överkniven.

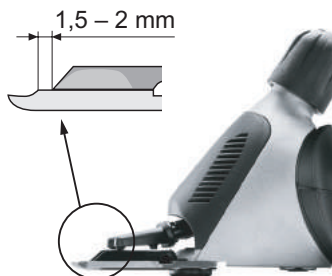

- ▶ Montera den nya kamplattan. Placera den så att kamplattans slipade yta skjuter fram ca 1,5–2 mm över överknivens spetsar.
- ▶ Skruva fast kamplattans skruvar.

Fig. 10

## NOTERA!



- ▶ Arbeta bara med vassa skär, byt ut slöa eller skadade skär utan tänder. Rätt skärpning av skären görs bara av särskilda maskiner eller av specialister. Kontakta i det fallet ditt servicecenter.

## 6.6 Smörjning



Fig. 11

För ett bra klippresultat och för att förlänga klippmaskinens och skärhuvudets livslängd, behövs ett tunt lager olja mellan överkniven och kamplattan. Även skärhuvudets övriga rörliga delar måste smörjas.

- ▶ Droppa olja på skärknivarna och i skärhuvudets smörjöppning.



## OBSERVERA!

### MÖJLIGA SKADOR PÅ KLIPPMASKINEN!

Vid bristfällig smörjning blir skärhuvudet varmt och klippmaskinens och knivarnas livslängd förkortas.

- ▶ Smörj skärknivarna ordentligt med olja under klippning, i intervaller om minst 15 minuter, så att de inte blir torra.
- ▶ Använd endast medföljande specialolja eller paraffin-olja med specifikationen ISO VG 15.

## NOTERA!



- ▶ Den medföljande oljan är icke-toxisk och ger inga irritationer vid kontakt med huden eller slemhinnorna. Paraffinoljan bryts ner ca 20 % efter 21 dagar (CEL-L-33-T-82).
- ▶ Smörj knivarna med olja före, under och efter varje användning.
- ▶ Smörj knivarna med olja senast när det blir ränder efter knivarna eller när knivarna blir långsammare.
- ▶ Droppa några droppar olja framtill och på sidan om knivarna (se Fig. 11).
- ▶ Torka av överskottsolja med en torr, mjuk trasa.
- ▶ Smörjsprayer innehåller inte tillräckligt mycket olja för att smörjningen ska bli bra, men kyler skären.
- ▶ Byt omedelbart ut skadade knivar för att undvika personskada.

## 6.7 Rengöring



### OBSERVERA!

#### FELAKTIG RENGÖRING.

#### RISK FÖR SKADOR PÅ KLIPPMASKINEN!

- ▶ Klippmaskinen får endast rengöras med en torr trasa och den medföljande penseln, luftfiltret bara med en torr pensel eller en borste.
- ▶ Använd under inga omständigheter tryckluft.

#### Klippmaskinens kåpa

- ▶ Rengör klippmaskinens kåpa med en torr trasa.

#### Skärknivar och skärhuvud

- ▶ Rengör skärknivarna och skärhuvudet med den medföljande penseln.
- ▶ Smörj skärknivarna enligt beskrivning i kapitel 6.6.

#### Luftfilter



- ▶ Dra bort luftfiltret från klippmaskinen.
- ▶ Rengör luftfiltret med en torr pensel eller borste. Vid rengöring, se till att främmande partiklar inte hamnar i maskinen.
- ▶ Skjut på luftfiltret på klippmaskinen igen.

Fig. 12



### OBSERVERA!

#### MÖJLIGA SKADOR PÅ KLIPPMASKINEN!

Om klippmaskinen används utan luftfilter finns risk för att den skadas.

- ▶ Använd klippmaskinen endast med korrekt monterat luftfilter.

## 7 Åtgärder vid funktionsstörning

### 7.1 Säkerhetsanvisningar



#### **FARA!**

#### **LIVSFARA PGA. ELSTRÖM!**

Kontakt med spänningsförande ledningar och komponenter innebär livsfara!

- ▶ Stäng av maskinen innan arbeten för felavhjälpning påbörjas.
- ▶ Reparation av elapparater får endast utföras av fabriken kundtjänst eller av fackmän utbildade av tillverkaren.

Under garantitiden får apparaten endast öppnas av personal som är auktoriserad av tillverkaren, annars upphör garantin.

### 7.2 Orsaker och åtgärder vid funktionsstörning

Störning	Årsag	Udbedring
Överkniven rör sig inte över hela löpytan.	Spärrfjäders är av.	Kontakta kundtjänst.
	Excenteraxel och/eller kula resp. svänghuvud är utslitna (otillräcklig smörjning).	
	Lager är mycket nötta.	
Överskåret rör sig inte.	Kuggjulet defekt.	Kontakta kundtjänst.
	Excenteraxeln är av eller böjd.	
	Kula saknas.	
Justerhuvud för skärtryck kärvar.	Gängan är smutsig eller rostig.	Kontakta kundtjänst.
	Låsringen har fastnat.	
Justerhuvud för skärtryck lossnar av sig självt.	Låsring saknas.	Kontakta kundtjänst.
	Gänghylsa lös.	
Det är inte tillräckligt med tryck på överkniven.	Spärrfjäders är av.	Kontakta kundtjänst.
	Bultlager saknas.	
	Bultlagret är nött.	
	Svänghuvudet är nött.	
	Tryckgafflarna är nötta.	
Tryckgafflarna ramlar ur.	Säkerhetskammen vid spärrfjäders är av.	Kontakta kundtjänst.
Motorn går mycket långsamt.	Skären är inte tillräckligt smorda.	Olja in skärknivarna.
	Motorn och/eller elektroniken defekt.	Kontakta kundtjänst.

<b>Störning</b>	<b>Årsag</b>	<b>Udbedring</b>
Motorn går inte eller stannar omedelbart.	För kraftigt skärtryck.	Minska skärtrycket enligt beskrivning i kapitel 6.2. Låt slipa knivbladen.
	Det luktar bränt från motorhuset Motorn är trasig.	Kontakta kundtjänst.
	Motorn och/eller elektroniken defekt.	
	Motorn stängs av på grund av överbelastning.	Stäng av maskinen och sätt på den igen när den har svalnat. Kontakta kundtjänst om den inte fungerar.
Klippern skär dåligt eller inte alls.	Skäret är slött.	Kontakta kundtjänst.
	Skären är inte rätt centrerade.	
	För lågt skärtryck.	Öka skärtrycket genom att vrida justerhuvudet enligt beskrivning i kapitel 6.2 .
	Skärkniven är inte korrekt monterad och/eller inställd.	Montera skärhuvudet korrekt, enligt beskrivning i kapitel 6.5. Ställ in skärknivarna korrekt, se Fig. 10.
	Djurets hår är vått.	Klipp endast torrt hår.
	Hår har fastnat mellan överkniv och kamplatta.	Demontera, rengör, olja in och återmontera skärknivarna och ställ sedan in skärtrycket.
Motorn blir varm.	Luftfiltret igensatt.	Rengör eller byt luftfiltret.
	För högt skärtryck.	Minska skärtrycket.
	Lager defekt.	Kontakta kundtjänst.

## 8 Reservdelar

En reservdelsritning finns i slutet av bruksanvisningen.



### OBS!

**FELAKTIGA RESERVDELAR KAN ORSAKA SKADOR, DRIFTSFEL ELLER TOTALT STOPP OCH KAN MINSKA SÄKERHETEN.**

- ▶ Använd endast tillverkarens originalreservdelar. Köp reservdelarna från auktoriserad återförsäljare eller direkt från tillverkaren.



### NOTERA!

- ▶ Om icke godkända reservdelar används gäller inte längre anspråken på garanti, service, skadeersättning och ansvar gentemot tillverkaren eller hans ombud, återförsäljare och representanter.

Under garantitiden får apparaten endast öppnas av personal som är auktoriserad av tillverkaren, annars upphör garantin.

Pos. Nr.	Beteckning	Antal
	Klipper	
1	Skärhuvud för får komplett	1
2	Justerhuvud får	1
3	Skärhuvudslock för får	1
4	Spärrfjäder	1
5	Svånghuvud	1
6	Gaffelhållare	1
7	Tryckgaffel höger	1
8	Tryckgaffel vänster	1
9	Försänkt skruv M4 x 8	2
10	Kula	1
11	Excenteraxel får	1
12	Kullager 608-2RS	1
13	Kamplattans skruv för får	2
14	Stoppmutter	1
15	Skruv vid vridpunkt	1
16	Skärhuvudskåpa för får	1
17	Kullager 608-ZZ	1
18	Kuggjul Z22 får	1
19	Låsbricka	1
20	Gänghylsa	1
21	Fjädderring	1
22	Bultlager	1
30	Luftfilter	1
31	Brytare	1
32	Övre motorkåpa	1
33	Brytarlås med magnet	1



Pos. Nr.	Beteckning	Antal
34	Motor	1
35	Främre lagerfläns	1
36	Stator	1
37	Kullager 8-19-6	2
38	Låsbricka	1
39	Rotor inkl. kullager	1
40	Spelkompensationsbricka 626	1
41	Bakre lagerfläns med kolfjädrar	1
42	Kolfjäder	2
43	PH-skruv M4 x 10	1
44	Fläkthjul	1
45	Kolborste	2
46	Motorklämma	4
47	Nedre motorkåpa	1
48	Kabelklämma	1
49	Knäckskyddshylsa	1
50	PCB	1
51	Kontakttråd	1
52	PT-skruv KA30 x 16	13
53	Kabel	1

## 9 Kassering



### **OBSERVERA!**

#### **Miljöskador vid felaktig kassering!**

- ▶ Elskrot, smörj- och andra hjälpmedel måste hanteras som specialavfall och endast av godkända företag!



### **NOTERA!**

- ▶ Lämna klippmaskinen för avfallshantering till en mottagningsstation eller närbelägen elverkstad.

# Innholdsfortegnelse

1	Sikkerhet .....	3
1.1	Generelt .....	3
1.2	Symboler og advarselshenvisninger .....	3
1.3	Bestemt bruk .....	4
1.4	Personalkrav .....	4
1.5	Strømforsyning .....	4
1.6	Dyr .....	6
1.7	Blader .....	6
1.8	Personlig verneutstyr (PVU).....	7
1.9	Barn .....	7
2	Generelt .....	7
2.1	Garantivilkår .....	8
2.2	Kundeservice .....	8
2.3	Ansvarsbegrensning.....	8
2.4	Opphavsrett.....	8
2.5	Bruksområde .....	8
3	Tekniske data .....	9
4	Montering og funksjon.....	10
4.1	Utforming .....	10
4.2	Beskrivelse av funksjoner.....	10
5	Transport, emballasje og lagring .....	10
5.1	Leveranse .....	10
5.2	Emballasje .....	11
5.3	Oppbevaring .....	11
6	Drift.....	11
6.1	Krav til brukssted .....	11
6.2	Stille inn klippetrykk.....	11
6.3	Slå klippemaskinen på og av.....	12
6.4	Bruk av klippemaskinen .....	12
6.5	Bytte klippeskjæret.....	13
6.6	Smøring .....	14
6.7	Rengjøring .....	15
7	Feilsøking .....	16
7.1	Sikkerhetsanvisninger .....	16
7.2	Årsaker til feil og feilsøking.....	16
8	Reservedeler .....	18
9	Avhending .....	19



## VIKTIGE SIKKERHETSANVISNINGER



### HENVISNING!

Hvis du bruker et elektrisk apparat, må du alltid følge de grunnleggende forsiktighetstiltakene, slik som beskrevet nedenfor:

Les alle anvisninger før du bruker apparatet.

## 1 Sikkerhet

### 1.1 Generelt



#### FARE!

#### FARENER VED MANGLENDE OVERHOLDELSE AV SIKKERHETSANVISNINGENE!

Unnlattelse av å følge instruksjonene og sikkerhetsanvisningene i denne veiledningen kan føre til alvorlige skader, skader på apparatet eller personskader.

- ▶ Følg absolutt alle advarsler og anvisninger som er angitt i denne anvisningen.

Følgende sikkerhetsanvisninger må overholdes:

- ▶ La aldri klippemaskinen være uten tilsyn når strømkabelen er plugget i.
- ▶ Oppbevar klippemaskinen utilgjengelig for barn.

### 1.2 Symboler og advarselshenvisninger

I bruksanvisningen brukes ulike symboler. Disse henviser til ulike farer og signaliserer tekniske informasjonen. Dersom disse ikke blir fulgt, kan dette medføre personskade, materialskade og ulønnsom drift.

#### Faresymbol



#### ADVARSEL/FARE!

Betegner en situasjon som muligens kan være farlig. Hvis den ikke unngås, kan det føre til død eller alvorlige skader.



#### FORSIKTIG!

Betegner en situasjon som muligens kan være farlig. Hvis den ikke unngås, kan det føre til lette skader.

#### Informasjonssymbol



#### HENVISNING!

Hvis det ikke blir tatt hensyn til dette, kan det føre til driftsforstyrrelser eller skader.

### 1.3 Bestemt bruk

Tiltenkt bruk av klippemaskinen er beskrevet i kapittel 2.5 Bruksområde. Andre bruksområder, i særdeleshet når det gjelder bruk av maskinen på mennesker, farlige dyrearter, spesielt rovdyr, er utrykkelig forbudt.

Apparatet er beregnet til kommersiell bruk.

Klippemaskinen skal kun brukes i tørre rom.

Som bindende bruksområde og kjennetegndata gjelder de angivelsene som er nevnt i kapittel 3 Tekniske data.

### 1.4 Personalkrav

- Klippemaskinen skal kun betjenes av personer som forventes å utføre arbeidet på trygt vis. Personer med nedsatt reaksjonsevne, som ved påvirkning av f.eks. narkotika, alkohol eller medisiner, må ikke bruke utstyret.
- Brukeren har erfaring med de dyrene han/hun skal klippe.
- Det er forbudt for barn å betjene apparatet.
- Barn må holdes under oppsyn for å sikre at de ikke leker med maskinen.

#### Uautoriserte personer



#### **FORSIKTIG!**

#### **FARE FOR OG PÅ GRUNN AV UAUTORISERTE PERSONER!**

Uautoriserte personer som ikke oppfyller de beskrevde kravene, er ikke klar over farene på arbeidsområdet.

- ▶ Ikke gi uautoriserte personer adgang til klippestedet.
- ▶ Ved tvilstilfeller skal personer tilsnakkes og bortvises fra arbeidsområdet.
- ▶ Avbryt alt arbeid så lenge det oppholder seg uautoriserte personer i arbeidsområdet.

### 1.5 Strømforsyning



#### **FARE!**

For å redusere risikoen for et elektrisk støt:

- ▶ Ikke grip etter et apparat som er falt ned i vann. Trekk støpselet umiddelbart ut av stikkontakten.
- ▶ Skal ikke brukes mens du bader eller dusjer.
- ▶ Ikke still eller lagre apparatet slik at det faller ned eller kan trekkes ned i et kar eller vask. Ikke sett apparatet i vann eller andre væsker, og ikke la det falle ned i dette.
- ▶ Trekk alltid ut støpselet umiddelbart etter bruk fra stikkontakten, unntatt ved opplading.
- ▶ Trekk ut støpselet før hver rengjøring av apparatet.



## **ADVARSEL!**

For å redusere faren for forbrenninger, brann, elektriske støt eller personskafer:

- ▶ Apparatet skal aldri forlates uten tilsyn når det er tilkoblet.
- ▶ Denne enheten er ikke ment for å benyttes av personer (dette gjelder også for barn) med innskrenkede fysiske, sensoriske eller psykiske evner eller med manglende erfaring og manglende kunnskaper, med mindre de er under tilsyn av en person som er ansvarlig for deres sikkerhet, eller de har fått opplæring av denne personen om hvordan enheten skal brukes. Barn må holdes under oppsyn for å sikre at de ikke leker med maskinen.
- ▶ Bruk dette apparatet kun til det bruksformålet som beskrives i denne bruksanvisningen. Ikke bruk utstyr som ikke er levert av produsenten.
- ▶ Ta aldri dette apparatet i drift når kabelen eller støpselet er skadet, hvis det ikke fungerer som det skal, etter at det har falt ned eller ble skadet, eller etter at det er falt ned i vann. Bring apparatet til undersøkelse og reparasjon hos et servicesenter.
- ▶ Hold kabelen på avstand fra oppvarmede flater.
- ▶ Hold lufteåpningene fri for lo, hår og lignende gjenstander.
- ▶ La aldri gjenstander falle inn i en åpning, og ikke stikk inn gjenstander.
- ▶ Ikke bruk apparatet i friluft, og ikke bruk det samtidig som det anvendes aerosolprodukter (sprayer).
- ▶ Ikke bruk dette apparatet med skadet eller ødelagt kam, da dette kan føre til skader i ansiktet.
- ▶ Sett alltid støpselet først inn i apparatet og deretter i stikkontakten. For å separere forbindelsen dreier alle betjeningslementer til av-posisjon (f.eks. "0"), og trekk støpselet deretter ut av stikkontakten.
- ▶ Ikke la apparatet lades eller stilles opp eller ligge på steder der det forventes at:
  - Det utsettes for skader på grunn av et dyr, eller
  - Det utsettes for værpåvirkninger



## **ADVARSEL!**

Hold apparatet tørt.

## 1.6 Dyr



### **FORSIKTIG!**

#### **FARE FOR PERSONSKADER FRA DYR!**

Støyen til klippemaskinen kan gjøre dyrene urolige. Trampling eller angrep fra dyret, eller kroppsvekten til dyret kan føre til skader.

- ▶ Kun personer med dyreerfaring må klippe dyr.
- ▶ Fjern fremmedlegemer fra pelsen (tråder, tre, osv.) før klippingen påbegynnes.
- ▶ Fest dyret tilstrekkelig og berolige det før klippingen.
- ▶ Gå forsiktig frem under arbeidet.
- ▶ Ha en annen person tilgjengelig for nødssituasjoner.

## 1.7 Blader



### **FORSIKTIG!**

#### **FARE PÅ GRUNN AV BEVEGELIGE KOMPONENTER!**

Klippeskjæret i bevegelse og de spisse kantene på klippeskjæret kan forårsake skader.

- ▶ Gå forsiktig frem under arbeidet.
- ▶ Unngå enhver kontakt med klippeskjær i bevegelse.
- ▶ Området til klippeskjæret skal heller ikke berøres når maskinen er slått av, dersom maskinen fortsatt er tilkoblet en strømkilde. Steng alltid av strømmen før du håndterer klippeskjæret eller klippehodet.
- ▶ Bruk ikke skadde klippekriver med butte eller manglende tenner. Arbeid bare med skarpe klippekriver som er slipte av et autorisert verksted.
- ▶ Overkniven i kuttehodet holdes bare av de koniske koblingsstiftene til trykkgaflene. Hvis justeringshodet for klippetrykk løsnes for mye, kan overkniven slynges ut og forårsake skade.



### **FORSIKTIG!**

#### **FARE FOR BRANNSKADER!**

Uilstrekkelig oljing av klippehodet fører til oppvarming. Dette kan føre til at dyrene blir urolige.

- ▶ Olje klippeskjæret og klippehodet gjennom de utstyrte smøreåpningene under klippingen, minst hvert 15. minutt, slik at de ikke går tørre.
- ▶ Klippekniven kan bli varm etter lengre tids bruk.

## 1.8 Personlig verneutstyr (PVU)



### **FORSIKTIG!**

#### **FARE FOR SKADER VED FEIL ELLER MANGLENDE VERNEUTSTYR!**

Ved arbeidet er det påkrevet å bruke personlig verneutstyr for å minimere helsefarene.

- Bruk alltid det nødvendige verneutstyret for arbeidet som skal utføres.



Sklisikre sko. For å unngå å skli på glatt underlag.



Vernebriller til beskyttelse av øyne mot flyvende deler.



Tettsittende, beskyttende arbeidsklær med lav revnestyrke, trange ermer og uten utstikkende deler. De tjener først og fremst til å beskytte deg mot maskindeler i bevegelse.

Det skal ikke brukes ringer, halskjeder eller andre smykker.



Arbeidshansker til vern mot skader.



Lydutslipp under arbeidet er vanligvis 79 dB(A). Vi anbefaler at du alltid bruker hørselsvern under arbeidet.

## 1.9 Barn



### **ADVARSEL!**

La aldri utstyret ligge uten tilsyn, og arbeid svært forsiktig når det er barn eller andre som ikke er i stand til å bedømme fare, i nærheten.

Det er forbudt for barn å bruke maskinen. Barn må ikke leke med apparatet.



### **OPPBEVAR DENNE ANVISNINGEN!**

## 2 Generelt

Denne håndboken lar deg håndtere maskinen på en trygg og effektiv måte. Les disse instruksjonene nøye før du starter driften. Sikker drift avhenger av at du følger alle instruksjoner om sikkerhet og drift i denne håndboken.

Ta godt vare på denne håndboken. Hvis andre personer skal bruke utstyret, må du gi dem denne håndboken.

## 2.1 Garantivilkår

Garantivilkårene er beskrevet i de generelle vilkårene til produsenten.

## 2.2 Kundeservice

Hvis du ønsker teknisk informasjon, kan du kontakte vår kundeservice og våre autoriserte serviceavdelinger.

Våre medarbeidere er også interessert i nye opplysninger og erfaringer fra driften som kan være nyttige for oss når vi skal forbedre våre produkter.

## 2.3 Ansvarsbegrensning

Alle data og opplysninger i denne instruksjonshåndboken er i henhold til gjeldende standarder og forskrifter, og bygger på mange års drift og erfaring i bransjen.

Produsenten påtar seg intet ansvar for ulemper som skyldes:

- Manglende overholdelse av brukerveiledningen.
- Utsiktet bruk av maskinen.
- Bruk av ikke-instruert personale.
- Tekniske modifiseringer.
- Bruk av uoriginale reservedeler.

Den faktiske leveransen kan avvike fra spesialdesignede modeller, fra ekstra bestillingsalternativer eller fra beskrivelsene og illustrasjonene i denne håndboken.

## 2.4 Opphavsrett

Dette dokumentet er beskyttet av opphavsrett. Enhver reproduksjon eller opptrykk, også utdragsvis, samt gjengivelse av illustrasjoner, også i forandret tilstand, er kun tillatt etter skriftlig samtykke fra produsenten.

## 2.5 Bruksområde

Enheten er utelukkende beregnet for å klippe sauer, geiter, lamaer, alpakaer og andre kameldyr. Apparatet er beregnet til kommersiell bruk.

Annen bruk, eller bruk som går utover dette, regnes som utilsiktet bruk.



### **FORSIKTIG!**

#### **Fare ved utilsiktet bruk!**

Hvis apparatet brukes ikke-forskriftsmessig eller til andre formål, kan det oppstå farlige situasjoner.

- ▶ Apparatet skal kun brukes for tilsiktede formål.
- ▶ Overhold fremgangsmåtene som er beskrevet i brukerveiledningen.



Erstatningskrav av enhver type som skyldes utilsiktet bruk, er ikke gyldige.

Brukeren påtar seg ene og alene all risiko.



## **FORSIKTIG!**

### **Fare ved feilbruk!**

Unngå spesielt følgende bruk av apparatet:

- ▶ Bruke maskinen på personer.
- ▶ Klippe andre dyr, og da spesielt farlige dyr slik som rovdyr.

## **3 Tekniske data**

Håndtak	Ø 54 mm
Lengde	301 mm
Vekt (uten tilkoblingskabel)	1,24 kg
Spenning	Se typeskiltet på maskinen
Maks. strømforbruk	
Frekvens	
Forbrukt effekt	
Omdreiningstall	
Støyemisjon ( $L_{pA}$ )	79 dB(A) (EN 60745-1:2009)
Usikkerhet K	3 dB
Omgivelsestemperaturområde	0 - 40 °C
Maksimum relativ luftfuktighet	10 - 90%
Vibrasjon $a_{hv}$	12,8 m/s <sup>2</sup>
Usikkerhet K	1,5 m/s <sup>2</sup>

Vi forbeholder oss retten til å foreta tekniske endringer og forbedringer.

## 4 Montering og funksjon

### 4.1 Utforming



- 1 Blader
- 2 Luftutløp
- 3 Smøreåpning
- 4 Klippehode
- 5 Innstilling av klippetrykk
- 6 Motordel
- 7 På-/av-bryter
- 8 Luftfilter
- 9 Kabel

Fig. 1

### 4.2 Beskrivelse av funksjoner



Fig. 2

Klippemaskin brukes til klipping av sauer, geiter, lamaer, alpakaer og andre kameldyr. To kamformede blader er klippeverktøyet. Kamplaten (2) som er vendt mot huden, er festet og skrudd fast til huset. Det øvre bladet (3) beveger seg på tvers av det nedre. Overkniven settes i bevegelse ved hjelp av to trykkgaffler. Avstanden mellom skjærene stilles inn via justeringsknott(1).

## 5 Transport, emballasje og lagring

### 5.1 Leveranse

- 1 klippemaskin
- 1 par klippeskjær
- 1 spesialskrutrekker
- 1 flaske spesialsmedolje
- 1 rengjøringsbørste
- 1 koffert for transport og oppbevaring
- 1 bruksanvisning

#### **HENVISNING!**



- ▶ Kontroller leveringen for fullstendighet og synlige skader. Hvis leveringen er ufullstendig eller skadet, melder du straks fra til leverandøren/forhandleren.

## 5.2 Emballasje

Når det gjelder emballasjen, er det bare brukt miljøvennlige materialer.



Resirkulering av emballasen til materialsyklusen sparer råvarer og reduserer avfallsmengden. Avhend emballasjematerialer som ikke lenger er nødvendige, i henhold til gjeldende lokale forskrifter.

## 5.3 Oppbevaring

**Klippemaskinen og tilbehøret bør oppbevares iht. følgende:**

- ▶ Må ikke oppbevares utendørs.
- ▶ Oppbevares tørt og støvfritt.
- ▶ Beskytt mot direkte sollys.
- ▶ Unngå mekaniske støt.
- ▶ Lagringstemperatur: 0 til 40°C.
- ▶ Relativ fuktighet: maks. 90 %.
- ▶ Ved oppbevaring i mer enn 3 måneder, må du regelmessig sjekke tilstanden til alle delene.
- ▶ Oppbevar klippemaskinen i apparatets koffert mellom hver bruk, i godt rengjort og oljet tilstand med avspent klippesystem (fare for rust).

## 6 Drift

### 6.1 Krav til brukssted

- ▶ Overhold driftsbetingelsene (se kapittelet 3 Tekniske data).
- ▶ Strømuttak i det ytre området må være utstyrt med en reststrøm-bryter (FI).
- ▶ Det må være tilstrekkelig med belysning på arbeidsplassen.
- ▶ Stikkkontakten må være lett tilgjengelig, slik at strømforsyningen raskt kan kobles ut.
- ▶ Tilkoblingskabelen til ladestasjonen må ikke strammes for mye eller knekkes.
- ▶ Sørg for tilstrekkelig ventilasjon.

### 6.2 Stille inn klippetrykk

Slik stiller du inn klippetrykket før du starter klippingen:



Fig. 3

- ▶ Før klippingen påbegynnes og mens maskinen er avslått, må du kontrollere om de koniske koblingsstiftene til trykkgaflene griper nøyaktig inn i posisjonshullene til overkniven.
- ▶ Drei justeringssknoten i pilens retning til første merkbare motstand.
- ▶ Drei knotten en ytterligere 1/4 omdreining i pilretningen.

til Fig. 3

- ▶ Kontroller hvordan kuttet blir på dyret etter hver nye justering, før man skrur helt fast.
- ▶ Hvis klipperesultatet reduseres, øker du klippetrykket med enda en 1/4 omdreining av justeringssknoten i pilens retning. Hvis dette ikke fører til ønsket resultat, må klippeskjæret skiftes ut eller slipes.



### **FORSIKTIG!**

- ▶ Overkniven i kuttehodet holdes bare av de koniske koblingsstiftene til trykkgafflene. Hvis justeringshodet for klippetrykk løsnes for mye, kan overkniven slynges ut og forårsake skade.



### **HENVISNING!**

- ▶ Ved for lav klippetrykk kan det samle seg hår mellom klippeskjærene. Dette fører til et dårlig klipperesultat. I slike tilfeller rengjør du klippeskjæret som beskrevet i Kapittel 6.7.

## **6.3 Slå klippemaskinen på og av**



Fig. 4

- ▶ For å slå på klippemaskinen skyver du på/avbryteren til posisjon I.
- ▶ For å slå av klippemaskinen skyver du på-/avbryteren til posisjon 0 (se Fig. 4).

## **6.4 Bruk av klippemaskinen**

- ▶ Nærm deg dyret forfra.
- ▶ Fest dyret som skal klippes, og berolige det.
- ▶ Sett støpselet i stikkontakten.
- ▶ Slå på klippemaskinen innenfor dyrets synsfelt.
- ▶ Hold øye med dyrets atferd under klippingen.
- ▶ Slå av klippemaskinen etter klippingen og trekk støpselet ut av stikkontakten.

## 6.5 Bytte klippeskjæret



Fig. 5

- ▶ Slå av klippemaskinen ved å skyve glidebryteren til posisjon «0».
- ▶ Trekk støpselet ut av stikkkontakten.
- ▶ Drei justeringsknotten i pilens retning inntil motstanden gir etter.
- ▶ Plasser klipperen med kamplateskruen vendt oppover på et flatt underlag.



Fig. 6

- ▶ Løsne kamplateskruene og trekk kamplaten av fra klippehodet.
- ▶ Ta ut overkniven.

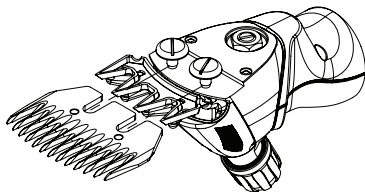

Fig. 7

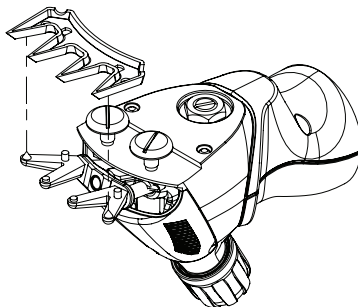

Fig. 8



Fig. 9

- ▶ Plasser den nye overkniven i de koniske koblingsstiftene til trykkgaflene.
- ▶ Påfør noen dråper olje på de slipte flatene til overkniven.

## HENVISNING!



- ▶ Ved monteringen må du se til at de nye evt. etterslipte klippeskjærene har riktig stilling i forhold til hverandre.
- ▶ De koniske koblingsstiftene til trykkgaflene må gripe nøyaktig inn i posisjonshullene til overkniven.

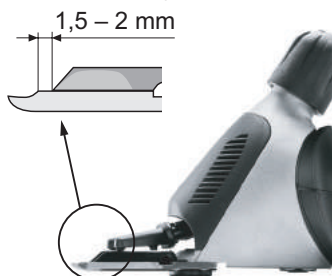

- ▶ Monter den nye kamplaten. Juster den slik at den slipte flaten til kamplaten stikker ut ca. 1,5–2 mm fra spissen til overkniven.
- ▶ Skru fast kamplateskruene.

Fig. 10

## HENVISNING!



- ▶ Du bør bare arbeide med skarpe blader. Sløve eller defekte blader uten tenner bør skiftes ut. Riktig kvessing av blader bør bare gjøres med spesialmaskiner eller av en spesialist. Ta da kontakt med servicesenteret.

## 6.6 Smøring



Fig. 11

For å oppnå et godt klipperesultat og forleng levetiden til klippemaskinen, inkludert klippehodet, er det nødvendig med et tynt lag med olje mellom overkniven og kamplaten. Også alle andre bevegelige deler av klippehodet må smøres.

- ▶ Drypp olje på klippeskjæret og inn i smøreåpningen på klippehodet.



## OBS!

### MULIG SKADE PÅ KLIPPEMASKINEN!

Utilstrekkelig oljing av klippehodet fører til oppvarming av klippemaskinen og skjærene, noe som fører til redusert levetid for begge.

- ▶ Olje klippeskjærene under klippingen, minst hvert 15. minutt, slik at de ikke går tørre.
- ▶ Bruk bare spesialoljen som følger med, eller parafinolje i henhold til spesifikasjon ISO VG 15.



## HENVISNING!

- ▶ Den medfølgende oljen er ikke giftig og gir ingen irritasjon ved kontakt med huden eller slimhinnene. Denne parafinoljen nedbrytes til ca. 20 % etter 21 dager (CEL-L-33-T-82).
- ▶ Olje klippeskjær før, under og etter hver bruk.
- ▶ Olje klippeskjærene på det seneste når taggene på skjæret gir etter eller blir langsommere.
- ▶ Påfør noen dråper olje foran og på siden på klippeskjærene (se Fig. 11).
- ▶ Tørk av overflødig olje med en myk, tørr klut.
- ▶ Smøresprayer har ikke nok olje til å opprettholde god smøring, men hjelper til med å kjøle ned bladene.
- ▶ Skift straks ut skadde klippeskjær for å forhindre skader.

## 6.7 Rengjøring



### OBS!

#### IKKE-HENSIKTMESSIG RENGJØRING. FARE FOR Å SKADE SKJÆREMASKINEN!

- ▶ Rengjør skjæremaskinen kun med en tørr klut og med den medfølgende penselen. Luftfilteret må kun rengjøres med en tørr pensel eller børste.
- ▶ Det må ikke under noen omstendighet brukes trykkluft.

#### Huset til klippemaskinen

- ▶ Rengjør huset til klippemaskinen med en tørr klut.

#### Klippekniv og klippehode

- ▶ Rengjør klippeknivene og klippehodet med børsten som følger med.
- ▶ Smør klippeskjærene som beskrevet i Kapittel 6.6.

#### Luftfilter



- ▶ Trekk luftfilteret av fra klippemaskinen.
- ▶ Rengjør luftfilteret med en tørr pensel eller en børste. Se til at det i løpet av rengjøringen ikke kommer noen fremmedlegemer inn i maskinen.
- ▶ Skyv luftfilteret på klippemaskinen igjen.

Fig. 12



### OBS!

#### MULIG SKADE PÅ KLIPPEMASKINEN!

Dersom klippemaskinen brukes uten luftfilter, kan det føre til skade på klippemaskinen.

- ▶ Bruk klippemaskinen kun med korrekt montert luftfilter.

## 7 Feilsøking

### 7.1 Sikkerhetsanvisninger



#### **FARE!**

#### **LIVSFARE PÅ GRUNN AV ELEKTRISK STRØM!**

Kontakt med strømførende ledninger eller komponenter er livsfarlig!

- ▶ Slå av maskinen før du begynner med feilsøkingen.
- ▶ Reparasjon av elektriske apparater skal kun utføres av verkstedkundeservice eller kvalifiserte fagfolk som er opplært av produsenten.

I løpet av garantiperioden må enheten kun åpnes av personale som er autorisert av produsenten, ellers vil garantien ugyldiggjøres.

### 7.2 Årsaker til feil og feilsøking

Feil	Årsak	Løsning
Overkniven beveger seg ikke over hele løpeflaten.	Holdedefjæren er ødelagt.	Informere kundeservice.
	Eksenterakselen og/eller kulen hhv. svingkransen er slitt (utilstrekkelig smøring).	
	Lagrene er svært nedslitte.	
Øvre blad beveger.	Tannhjul defekt.	Informere kundeservice.
	Eksenteraksel er ødelagt eller bøyd.	
	Kulen mangler.	
Justeringshodet for klippetrykk sitter fast.	Gjengen er skitten eller rustet.	Informere kundeservice.
	Låseringen sitter fast.	
Justeringshodet for klippetrykk løsner av seg selv.	Låseringen mangler.	Informere kundeservice.
	Skruehylsen er løs.	
Det er ikke nok trykk på overkniven.	Holdedefjæren er ødelagt.	Informere kundeservice.
	Boltlageret mangler.	
	Boltlageret er slitt.	
	Svinghodet er slitt.	
	Trykkgafflene er slitt.	
Trykkgaffler faller ut.	Sikringsknaster på holdedefjæren er ødelagt.	Informere kundeservice.
Motoren går svært sakte.	Klippebladene ikke smurt tilstrekkelig.	Olje klippekniven.
	Feil med motor og/eller elektronikk.	Informere kundeservice.



<b>Feil</b>	<b>Årsak</b>	<b>Løsning</b>
Motoren kjører ikke eller stopper umiddelbart.	Klippetrykk for høyt.	Reduser klippetrykket, slik beskrevet i Kapittel 6.2. Bladene må slipes.
	Svilukt fra motorhuset, motor utbrent.	Informér kundeservice.
	Feil med motor og/eller elektronikk.	
	Motoren stanser på grunn av overlast.	Slå av maskinen, og slå den på igjen etter en avkjølingsperiode. Hvis den ikke fungerer, tar du kontakt med kundeservice.
Klippemaskinen dårlig eller ikke i det hele tatt.	Klippebladet er sløvt.	Informér kundeservice.
	Få de øvre og nedre bladene kvasset.	
	Klippetrykk for lavt.	Øk klippetrykket som beskrevet i kapittel 6.2.
	Klippekniven er ikke riktig montert og/eller justert.	Monter klippehodet riktig, som beskrevet i kapittel 6.5. Rett inn klippeskjærene riktig, se Fig. 10.
	Dyrets' hår er vått.	Klipp kun tørt hår.
	Håret er fastklemt mellom overkniven og kamplaten.	Demonter klippeskjærene, rengjør, olje og monter dem igjen, juster klippetrykket.
Motordel blir varm.	Luftfilteret er tilstoppet.	Rengjør eller skift ut luftfilteret.
	Klippetrykket er for stort.	Reduser klippetrykket.
	Lageret er defekt.	Informér kundeservice.

## 8 Reservedeler

Se reservedelstegningen på slutten av denne brukerveiledningen.



### FORSIKTIG!

**DEFEKTE RESERVEDELER KAN FØRE TIL SKADER OG FUNKSJONSSVIKT OG KAN GÅ UTOVER SIKKERHETEN.**

- ▶ Bruk kun produsentens originale tilbehør. Reservedeler skaffes via forhandlere eller direkte fra produsenten.

### HENVISNING!



- ▶ Ved bruk av reservedeler som ikke er godkjent, blir alle garanti-, service-, skadeerstatnings- og ansvarskrav mot produsenten eller dennes oppdragstakere, forhandlere eller representanter ugyldige.

I løpet av garantiperioden må enheten kun åpnes av personale som er autorisert av produsenten, ellers vil garantien ugyldiggjøres.

Pos. Nr.	Betegnelse	Antall
	Klippemaskin	
1	Komplett klippehode for sau	1
2	Justeringshode for sau	1
3	Deksel for klippehode for sau	1
4	Holdefjær	1
5	Svingkrans	1
6	Gaffelholder	1
7	Trykkgaffel høyre	1
8	Trykkgaffel venstre	1
9	Senkeskrue M4 x 8	2
10	Kule	1
11	Eksenteraksel sau	1
12	Kulelager 608-2RS	1
13	Kamplateskr. sau	2
14	Sikringsmutter	1
15	Dreiepunktsskrue	1
16	Hus til klippehode for sau	1
17	Kulelager 608-2Z	1
18	Tannhjul Z22 sau	1
19	Låseskive	1
20	Skruehylse	1
21	Sikringsring	1
22	Boltlager	1
30	Luftfilter	1
31	Bryter	1
32	Motorhus, øvre	1
33	Bryterarretering med magnet	1
34	Motor	1

Pos. Nr.	Betegnelse	Antall
35	Lagerflens foran	1
36	Stator	1
37	Kulelager 8-19-6	2
38	Låseskive	1
39	Rotor inkl. kulelager	1
40	Klaringsutjevningsskive 626	1
41	Lagerflens bak med kullfjær	1
42	Kullfjær	2
43	PH-skrue M4 x 10	1
44	Viftehjul	1
45	Kullbørste	2
46	Motorklemme	4
47	Motorhus, nedre	1
48	Kabelklemme	1
49	Knekkvernhylse	1
50	PCB	1
51	Kontaktledning	1
52	PT-skrue KA30 x 16	13
53	Kabel	1

## 9 Avhending



### OBS!

#### Miljøskadelig ved uriktig avhending!

- ▶ Elektriske komponenter, smørestoffer og andre tilsetningsstoffer ansees som spesialavfall, og kan kun avhendes av autoriserte selskaper!



### HENVISNING!

- ▶ Lever inn klippemaskinen til avhending på et servicesenter eller ved et elektrisk verksted i nærheten.

# Sisällysluettelo

1	Turvallisuus .....	3
1.1	Yleistä .....	3
1.2	Symbolit ja varoitukset.....	3
1.3	Määräystenmukainen käyttö .....	4
1.4	Käyttäjiltä vaadittavat ominaisuudet.....	4
1.5	Virtalähde .....	4
1.6	Eläimet.....	5
1.7	Terät.....	6
1.8	Henkilönsuojaimet .....	7
1.9	Lapset.....	7
2	Yleistä .....	7
2.1	Takuuehdot .....	8
2.2	Asiakaspalvelu.....	8
2.3	Vastuuvapaus .....	8
2.4	Tekijänoikeudet.....	8
2.5	Käyttötarkoitus.....	8
3	Tekniset tiedot .....	9
4	Kokoonpano ja toiminta .....	10
4.1	Kokoonpano.....	10
4.2	Toiminnan kuvaus.....	10
5	Kuljetus, pakkaaminen ja säilytys .....	10
5.1	Toimituksen sisältö .....	10
5.2	Pakkaus .....	11
5.3	Säilytys .....	11
6	Käyttö .....	11
6.1	Käyttöpaikalta vaadittavat ominaisuudet.....	11
6.2	Leikkuupaineen säätäminen.....	11
6.3	Trimmerin kytkeminen päälle ja pois .....	12
6.4	Trimmerin käyttö.....	12
6.5	Leikkuuterien vaihtaminen.....	13
6.6	Voitelu .....	14
6.7	Puhdistus .....	15
7	Viankorjaus .....	16
7.1	Turvallisuusohjeita .....	16
7.2	Vikojen syyt ja korjaus.....	16
8	Varaosat .....	18
9	Hävittäminen .....	19



## TÄRKEITÄ TURVALLISUUSOHJEITA



### HUOMAUTUS!

Kun käytät sähkölaitetta, sinun on aina noudatettava seuraavia perusturvaohjeita:

Lue kaikki ohjeet ennen laitteen käyttöä.

## 1 Turvallisuus

### 1.1 Yleistä



#### VAARA!

#### TURVALLISUUSOHJEIDEN NOUDATTAMATTA JÄTTÄMINEN JOHTAA VAARATILANTEISIIN!

Tässä käyttöohjeessa annettujen toiminta- ja turvallisuusohjeiden noudattamatta jättäminen voi vahingoittaa vakavasti laitetta ja ihmisiä.

- ▶ Toimi aina tämän käyttöohjeen varoitusten ja ohjeiden mukaisesti.

Noudata seuraavia turvallisuusohjeita:

- ▶ Älä koskaan jätä keritsintä valvomatta sen ollessa kytkettynä pistorasiaan.
- ▶ Säilytä trimmeri lasten ulottumattomissa.

### 1.2 Symbolit ja varoitukset

Käyttöohjeessa käytetään erilaisia symboleja. Ne viittaavat mahdollisiin vaaroihin tai ovat merkinä teknisistä tiedoista, joiden huomiotta jättämisen seurauksena ovat henkilöjä esinevauriot tai koneen epätaloudellinen käyttö.

#### Vaaran symboli



#### VAROITUS/VAARA!

Tarkoittaa mahdollisesti vaarallista tilannetta. Jos sitä ei vältetä, seurauksena voi olla vakava loukkaantuminen tai jopa kuolema.



#### HUOMIO!

Tarkoittaa mahdollisesti vaarallista tilannetta. Jos sitä ei vältetä, seurauksena voi olla lievä tai vähäinen loukkaantuminen.

#### Informaationsymboli



#### HUOMAUTUS!

Jos ohjetta ei noudateta, seurauksena voi olla käyttöhäiriöitä tai vaurioita.

### 1.3 Määräystenmukainen käyttö

Keritsimen suunniteltu käyttötarkoitus kuvataan luvussa 2.5 Käyttötarkoitus. Muunlainen käyttö, erityisesti laitteen käyttö ihmisillä, vaarallisilla eläinlajeilla, etenkin petoeläimillä, on ehdottomasti kielletty.

Laitte on tarkoitettu ammattikäyttöön.

Keritsintä saa käyttää vain kuivissa tiloissa.

Voimassa olevat käyttörajat ja tunnusluvut on ilmoitettu luvussa 3 Tekniset tiedot.

### 1.4 Käyttäjiltä vaadittavat ominaisuudet

- Trimmeriä saavat käyttää vain henkilöt, joiden voidaan olettaa tekevän työnsä huolellisesti. Henkilöt, joiden reaktiokyky on alentunut esim. huumeiden, alkoholin tai lääkkeiden vaikutuksesta, eivät saa käyttää konetta.
- Käyttäjän on oltava kokenut niiden eläinten parissa, joiden karvaa leikataan.
- Lapset eivät saa käyttää konetta.
- Lapsia on valvottava, jotta varmistetaan, etteivät he leiki laitteella.

#### Sivulliset



#### HUOMIO!

#### SIVULLISET VOIVAT OLLA VAARASSA TAI AIHEUTTAA VAARAN!

Sivulliset, jotka eivät täytä edellä kuvattuja käyttäjiltä vaadittavia ominaisuuksia, eivät myöskään tunne työskentelyalueen vaaroja.

- ▶ Estä sivullisten pääsy leikkuupaikalle.
- ▶ Jos et ole varma tilanteen turvallisuudesta, kehoita sivullisia poistumaan paikalta.
- ▶ Keskeytä työt siksi aikaa, kun työskentelyalueella on sivullisia.

### 1.5 Virtalähde



#### VAARA!

Sähköiskun vaaran vähentämiseksi:

- ▶ Älä tartu laitteeseen, joka on pudonnut veteen. Vedä heti pistoke pistorasiasta.
- ▶ Älä käytä kylvyn tai suihkun aikana.
- ▶ Älä aseta tai säilytä laitetta paikassa, jossa se voi pudota tai sitä voi vetää kylpyammeeseen tai pesualtaaseen. Älä aseta laitetta veteen tai mihinkään muuhun nesteeseen tai pudota sitä siihen.
- ▶ Vedä aina heti pistoke pistorasiasta käytön jälkeen paitsi latauksen aikana.

- ▶ Vedä virtapistoke irti ennen laitteen puhdistamista.



## **VAROITUS!**

Palovammojen, tulipalon, sähköiskun tai henkilövahinkojen vaaran vähentämiseksi:

- ▶ Laitetta ei saa koskaan jättää valvomatta, kun se kytketään verkkovirtaan.
- ▶ Tätä laitetta ei ole tarkoitettu sellaisten henkilöiden (mukaan lukien lapset) käyttöön, joilla on fyysisiä, aistillisia tai henkisiä rajoitteita, tai puutteellinen kokemus tai tiedot, ellei heidän turvallisuudestaan vastuussa oleva henkilö valvo heitä tai ohjaa heitä laitteen käytössä. Lapsia on valvottava, jotta varmistetaan, etteivät he leiki laitteella.
- ▶ Käytä laitetta vain näissä ohjeissa kuvattuun tarkoitukseen. Älä käytä lisäosia, joita valmistaja ei ole määrittänyt.
- ▶ Älä koskaan ota laitetta käyttöön, jos sen johto tai pistoke on vaurioitunut, jos se ei toimi asianmukaisesti, kun se on pudonnut tai vaurioitunut tai kun se on pudonnut veteen. Vie laite tutkittavaksi ja korjattavaksi huoltokeskukseen.
- ▶ Pidä johto etäällä kuumista pinnoista.
- ▶ Puhdista ilma-aukot nukasta, karvoista ja vastaavista.
- ▶ Älä koskaan pudota tai työnnä mitään esineitä aukkoon.
- ▶ Älä käytä laitetta ulkona tai käytä sitä, kun aerosolituotteita (suihkeita) käytetään.
- ▶ Älä käytä tätä laitetta, jos kampa on vaurioitunut tai rikkoutunut, koska se voi aiheuttaa kasvovamman.
- ▶ Kytke pistoke aina ensin laitteeseen ja vasta sitten pistorasiaan. Katkaise yhteys kytkemällä kaikki käyttöosat pois päältä (esim. 0-asentoon) ja irrottamalla sitten pistoke pistorasiasta.
- ▶ Älä lataa tai aseta laitetta tai jätä sitä paikkoihin, joissa:
  - eläin voi sitä vahingoittaa, tai
  - se altistuu sään vaikutuksille



## **VAROITUS!**

Pidä laite kuivana.

## **1.6 Eläimet**



### **HUOMIO!**

#### **ELÄIMET AIHEUTTAVAT TAPATURMAN VAARAN!**

Karvanleikkuukoneen ääni voi hermostuttaa eläimiä. Eläimen liikkuminen, hyökkäys tai ruumiin paino voivat johtaa tapaturmaan.

- ▶ Ainoastaan eläinten käsittelyyn tottuneet henkilöt saavat leikata niiden karvaa.
- ▶ Puhdista turkki vieraista esineistä (roskista, tikuista jne.) ennen ajelua.
- ▶ Kiinnitä eläin hyvin ja rauhoittele sitä ennen karvojen ajelun aloittamista.
- ▶ Ajele karvat varovaisesti.
- ▶ Käytä tarvittaessa apuna toista henkilöä.

## 1.7 Terät



### **HUOMIO!**

#### **LIIKKUVIEN OSIEN AIHEUTTAMA VAARA!**

Terien liike ja niiden terävät reunat voivat aiheuttaa vammoja.

- ▶ Ajele karvat varovaisesti.
- ▶ Älä koske liikkuviin teriin.
- ▶ Älä kosketa leikkuuterien aluetta koneen ollessa liitettynä virtalähteeseen, vaikka kone olisi kytketty pois päältä. Keskeytä aina ensin virransyöttö työskennellessäsi leikkuuterien/leikkuupään parissa.
- ▶ Älä käytä voittuneita teriä, joissa on tylsät piikit, tai joista puuttuu piikkejä. Käytä vain teräviä, asiantuntijan hiomia teriä.
- ▶ Leikkuupään yläterää pitävät paikallaan vain puristushaarukoiden välitystapit. Jos leikkuupaineen säätöpäätä on löysätty liikaa, yläterä voi irrota paikaltaan ja aiheuttaa tapaturman.



### **HUOMIO!**

#### **PALOVAMMOJEN VAARA!**

Leikkuupään riittämätön öljyäminen saa sen kuumenemaan. Tämä voi saada eläimet levottomiksi.

- ▶ Öljyä leikkuuteriä ja leikkuupäätä voiteluaukon kautta karvojen ajelun aikana vähintään 15 minuutin välein, jotta ne eivät pääse kuivumaan.
- ▶ Leikkuuterä voi kuumentua pitkään kestävän käytön seurauksena.



## 1.8 Henkilönsuojaimet



### HUOMIO!

#### VÄÄRÄT TAI PUUTTEELLISET HENKILÖNSUOJAIMET AIHEUTTAVAT VAARAN!

Eläinten karvoja ajeltaessa on käytettävä henkilönsuojaimia terveyshaittojen minimoimiseksi.

- Käytä aina työhön tarvittavia suojavarusteita.



Liukumattomat kengät, jotka estävät liukastumisen liukkaalla alustalla.



Suojalasit suojaavat silmiä lentäviltä esineiltä.



Käytä vartalonmyötäisiä suojavaatteita, jotka ovat kestäviä, joiden hihat ovat kapeat ja joissa ei ole ulkonevia osia. Tämä suojaaa vaatteiden tarttumiselta liikkuviin koneen osiin.

Älä käytä sormuksia, ketjuja äläkä muita koruja.



Käytä työkäsiineitä.



Ajelunaikainen melutaso on tyypillisesti 79 dB (A). Suosittelemme kuulonsuojaimien käyttöä työskentelyn aikana.

## 1.9 Lapset



### VAROITUS!

Älä koskaan jätä laitetta ilman valvontaa ja ole hyvin varovainen, jos käytät sitä lasten läheisyydessä tai sellaisten henkilöiden, jotka eivät ymmärrä vaaroja.

Lapset eivät saa käyttää laitetta. Lapset eivät saa leikkiä laitteella.



### SÄILYTÄ NÄMÄ KÄYTTÖOHJEET!

## 2 Yleistä

Tässä oppaassa neuvotaan koneen turvallinen ja tehokas käsittely. Lue ohjeet huolellisesti ennen käytön aloittamista.

Turvallisen käytön perustana on noudattaa kaikkia tämän oppaan turvallisuuteen ja käyttöön liittyviä ohjeita.

Säilytä tämä käyttöopas. Jos luovutat laitteen muille, anna tämä käyttöopas mukana.

## 2.1 Takuuehdot

Takuuehdot sisältyvät valmistajan yleisiin ehtoihin.

## 2.2 Asiakaspalvelu

Asiakaspalvelumme ja valtuutetut huoltoliikkeemme auttavat teknisissä asioissa.

Lisäksi olemme kiinnostuneet kuulemaan sellaisista uusista tiedoista ja käyttökokemuksista, joiden avulla voimme kehittää tuotteitamme.

## 2.3 Vastuuvapaus

Kaikki tämän oppaan tiedot on kerätty nykyisten standardien, säännösten ja nykyisen tekniikan perusteella sekä huomioiden kokemuksemme ja havaintomme vuosien ajalta.

Valmistaja ei vastaa haitoista, joiden aiheuttaja on:

- Käyttöohjeen noudattamatta jättäminen.
- Koneen käyttötarkoituksesta poikkeava käyttö.
- Ohjeistamattomien henkilöiden toiminta.
- Tekniset muutokset.
- Muiden kuin alkuperäisten varaosien käyttö.

Toimituksen varsinainen sisältö voi poiketa eri mallien ilmoitetusta johtuen tilatuista lisävarusteista tai uusimmista tuotemuutoksista, jotka eivät vastaa tässä esitettyä ja kuvattua.

## 2.4 Tekijänoikeudet

Tämä asiakirja on suojattu tekijänoikeudella. Tämän asiakirjan osittainenkin kopiointi ja jäljentäminen sekä kuvien kopioiminen, myös muokattuna, on sallittu vain valmistajan kirjallisella luvalla.

## 2.5 Käyttötarkoitus

Kone on tarkoitettu vain lampaiden ja vuohien sekä laamojen, alpakoiden ja muiden kamelieläinten karvojen ajeluun. Laitte on tarkoitettu ammattikäyttöön.

Muu tai tarkoituksen ylittävä käyttö ei ole tarkoituksenmukaista käyttöä.



### **HUOMIO!**

**Tarkoituksenmukaisesta käytöstä poikkeava käyttö johtaa vaaratilanteisiin!**

Laitteen käyttö voi muussa kuin tarkoituksenmukaisessa käytössä ja/tai muuntotyypisessä käytössä johtaa vaaratilanteisiin.

- ▶ Käytä laitetta vain sen käyttötarkoituksen mukaisesti.
- ▶ Käytä laitetta vain tässä käyttöohjeessa kuvatulla tavalla.

Muusta kuin tarkoituksenmukaisesta käytöstä johtuvia vahinkoja ei korvata.

Riski on tällöin käyttäjällä.



## **HUOMIO!**

### **Virheellinen käyttö johtaa vaaratilanteisiin!**

Vältä erityisesti seuraavaa koneen käyttöä:

- ▶ Koneen käyttö henkilöillä.
- ▶ Muiden eläimien karvanleikkaus, erityisesti vaarallisten eläinten, kuten petoeläinten.

## **3 Tekniset tiedot**

Kahva	Ø 54 mm
Pituus	301 mm
Paino (ilman liitosjohtoa)	1,24 kg
Jännite	
Maksimivirrankulutus	
Taajuus	ks. koneen tyyppikilpi
Tehonotto	
Kierrosluku	
Melupäästöt ( $L_{PA}$ )	79 dB(A) (EN 60745-1:2009)
Epävarmuus K	3 dB
Ympäristön lämpötila	0 - 40 °C
Suurin suhteellinen ilman kosteus	10 - 90%
Tärinä $a_{hv}$	12,8 m/s <sup>2</sup>
Epävarmuus K	1,5 m/s <sup>2</sup>

Pidätämme oikeuden teknisen kehityksen mukaisiin muutoksiin ja parannuksiin.

## 4 Kokoonpano ja toiminta

### 4.1 Kokoonpano



- 1 Terät
- 2 Ilmanpoistoaukko
- 3 Voiteluaukko
- 4 Leikkuupää
- 5 Leikkuupaineen säätö
- 6 Moottorios
- 7 Virtakytkin
- 8 Ilmansuodatin
- 9 Kaapeli

Kuva. 1

### 4.2 Toiminnan kuvaus



Kuva. 2

Keritsin on tarkoitettu lampaiden ja vuohien sekä laamojen, alpakoiden ja muiden kamelieläinten karvojen ajeluun. Leikkuuteränä on kaksi kampamaista terää. Nahkaa vasten tuleva kampalevy (2) on kiinteä ja ruuvattu kiinni koteloon. Yläterä (3) liikkuu poikittain siihen nähden. Yläterä liikkuu kahden puristushaarukan avulla. Terien välistä leikkuupainetta säädetään säätöpäällä (1).

## 5 Kuljetus, pakkaaminen ja säilytys

### 5.1 Toimituksen sisältö

- 1 trimmeri
- 1 leikkuuteräpari
- 1 erikoisruuvitaltta
- 1 pullo erikoisvoiteluöljyä
- 1 puhdistussivellin
- 1 kuljetus- ja säilytyslaukku
- 1 käyttöohje

#### **HUOMAUTUS!**



- Tarkista, että pakkauksessa on kaikki osat eikä niissä ole näkyviä vaurioita. Ilmoita puutteellisesta tai vioittuneesta sisällöstä heti toimittajalle/myyjälle.

## 5.2 Pakkaus

Pakkaus on tehty ympäristöystävällisestä materiaalista.



Pakkauksen kierrättäminen säästää raaka-aineita ja pienentää jätekuormaa. Hävitätä tarpeettomat pakkausmateriaalit paikallisten jätemääräysten mukaisesti.

## 5.3 Säilytys

**Säilytä karvanleikkuukone ja varusteet seuraavasti:**

- ▶ Säilytä sisätiloissa.
- ▶ Säilytä kuivassa ja pölyttömässä tilassa.
- ▶ Suojaa suoralta auringonvalolta.
- ▶ Vältä mekaanisia iskuja.
- ▶ Varastointilämpötila: 0 - 40 °C.
- ▶ Suhteellinen kosteus enintään 90 %.
- ▶ Tarkasta yli 3 kuukauden varastoinnin aikana osien kunto ajoittain.
- ▶ Säilytä trimmeri käyttökertojen välillä hyvin puhdistettuna, öljyttynä ja leikkujärjestelmä irrotettuna laukussa (ruostumisvaara).

## 6 Käyttö

### 6.1 Käyttöpaikalta vaadittavat ominaisuudet

- ▶ Noudata käyttöohjeita (ks. kappale 3 Tekniset tiedot).
- ▶ Ulkotilojen pistorasiat on varustettava jäännösvirtalaitteella (FI).
- ▶ Työskentelypaikalla on oltava riittävä valaistus.
- ▶ Pistorasian on oltava helposti ulottuvilla, niin että laite on nopeasti irrotettavissa verkkovirrasta.
- ▶ Latausaseman liitosjohto ei saa olla kireällä eikä sitä saa taittaa.
- ▶ Huolehdi riittävästä tuuletuksesta.

### 6.2 Leikkuupaineen säätäminen

Säädä leikkuupaine ennen karvojen ajelun aloittamista seuraavasti:



Kuva. 3

- ▶ Ennen ajelun aloittamista tarkista koneen ollessa kytkettynä pois päältä, että puristushaarukoiden välitystapit ovat tarkasti yläterän kohdistusreiässä.
- ▶ Käännä säätöpäätä nuolen suuntaan ensimmäiseen tuntuvaan vastukseen asti.
- ▶ Käännä säädintä vielä 1/4 kierrosta nuolen suuntaan.

- ▶ Tarkista eläimen leikkaustulos jokaisen säädön jälkeen ja käännä vasta sitten lisää kiinni.
- ▶ Jos ajelutulos heikkenee, säädä leikkuupainetta suuremmaksi käänntämällä säädintä vielä 1/4 kierrosta nuolen suuntaan. Jos tämä ei johda toivottuun tulokseen, leikkuuterät on vaihdettava tai hiottava.



### **HUOMIO!**

- ▶ Leikkuupään yläterää pitävät paikallaan vain puristushaaru- koiden välitystapit. Jos leikkuupaineen säätöpäätä on löysätty liikaa, yläterä voi irrota paikaltaan ja aiheuttaa tapaturman.



### **HUOMAUTUS!**

- ▶ Jos leikkuupaine on liian heikko, karvoja voi kertyä leikkuute- rien väliin. Tämä heikentää ajelutulosta. Puhdista tällöin leik- kuuterät kappaleessa 6.7 kuvatulla tavalla.

## **6.3 Trimmerin kytkeminen päälle ja pois**



- ▶ Kytke trimmeri päälle työntämällä virtakytkin asentoon I.
- ▶ Kytke trimmeri pois päältä työntämäl- lä virtakytkin asentoon 0 (ks. Kuva. 4).

Kuva. 4

## **6.4 Trimmerin käyttö**

- ▶ Lähesty eläintä edestäpäin.
- ▶ Kiinnitä ajeltava eläin hyvin ja rauhoittele sitä.
- ▶ Kytke pistoke pistorasiaan.
- ▶ Kytke trimmeri päälle eläimen näköalueella.
- ▶ Tarkkaile eläimen käyttäytymistä ajelun aikana.
- ▶ Kytke ajelun jälkeen keritsin pois päältä ja irrota pistoke pistorasiasta.

## 6.5 Leikkuuterien vaihtaminen



Kuva. 5

- ▶ Kytke trimmeri pois päältä työntämällä virtakytkin asentoon 0.
- ▶ Irrota pistoke pistorasiasta.
- ▶ Käännä säätöpäätä nuolen suuntaan, kunnes vastus hellittää.
- ▶ Aseta trimmeri tasaiselle alustalle kampalevyn ruuvit ylöspäin.



Kuva. 6

- ▶ Avaa kampalevyn ruuvit ja irrota kampalevy leikkuupäästä.
- ▶ Irrota yläterä.

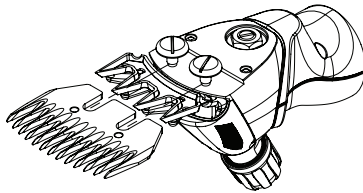

Kuva. 7

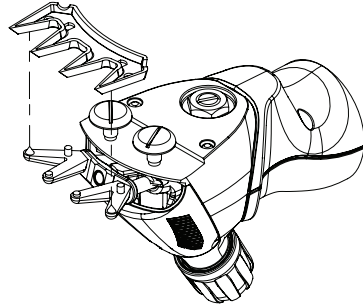

Kuva. 8



Kuva. 9

- ▶ Työnnä uusi yläterä puristushaarakoiden välitystappeihin.
- ▶ Lisää muutama tippa öljyä yläterän hiotuille pinnoille.



## HUOMAUTUS!

- ▶ Tarkista uusia ja hiottuja leikkuuteriä asentaessasi terien oikea asento toisiinsa nähden.
- ▶ Puristushaarukoiden välitystappien on oltava tarkasti yläterän kohdistusrei'issä.

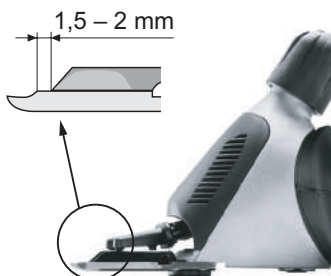

- ▶ Asenna uusi kampalevy. Aseta levy niin, että kampalevyn hiottu pinta tulee n. 1,5–2 mm yläterän kärkien yli.
- ▶ Kiristä kampalevyn ruuvit.

Kuva. 10



## HUOMAUTUS!

- ▶ Käytä vain teräviä teriä. Vaihda tylsistyneet tai hampaita menettäneet terät. Terien teroitus on tehtävä erityisellä koneella tai asiantuntijan avulla. Ota tällöin yhteyttä huoltoon.

## 6.6 Voitelu



Ohut öljykerros yläterän ja kampalevyn välissä takaa hyvän ajelutuloksen ja keritsimen ja leikkuupään pidemmän eliniän. Myös kaikki muut leikkuupään liikkuvat osat on voideltava.

- ▶ Tiputa öljyä leikkuuterille ja leikkuupään voiteluaukkoon.

Kuva. 11



## HUOMIO!

### TRIMMERI VOI VAHINGOITTUA!

Leikkuupään riittämätön öljyminen saa trimmerin kuumenemaan ja lyhentää trimmerin ja terien elinikää.

- ▶ Öljyä leikkuuteriä riittävästi karvojen ajelun aikana, vähintään 15 minuutin välein, jotta ne eivät pääse käymään kuivina.
- ▶ Käytä tähän tarkoitukseen vain mukana toimitettua erikoisöljyä tai parafiiniöljyä (tyyppi ISO VG 15).



## HUOMAUTUS!

- ▶ Mukana tuleva öljy on myrkytöntä eikä ärsytä ihokosketuksessa tai limakalvoilla. Tämä parafiiniöljy hajoaa noin 20 % 21 päivän kuluessa (CEL-L-33-T-82).



- ▶ Öljyä teriä ennen ajelua, ajelun aikana ja jokaisen käyttökerran jälkeen.
- ▶ Öljyä terät viimeistään, kun terät jättävät raitoja tai hidastuvat.
- ▶ Levitä muutama tippa öljyä leikkuuteriin eteen ja sivulle (ks. Kuva. 11).
- ▶ Pyyhi liika öljy pois pehmeällä, kuivalla rievulla.
- ▶ Voitelusuihke ei tuota riittävästi öljyä hyvää voitelua varten, mutta sillä voi jäähdyttää teriä.
- ▶ Vaihda vioittuneet terät heti, jotta ne eivät ehdi aiheuttaa vammoja.

## 6.7 Puhdistus



### **HUOMIO!**

#### **EPÄASIANMUKAINEN PUHDISTUS. TRIMMERI VOI VAHINGOITTUA!**

- ▶ Puhdista keritsin vain kuivalla rievulla ja mukana toimitetulla siveltimellä ja ilmansuodatin vain kuivalla siveltimellä tai harjalla.
- ▶ Älä koskaan käytä puhdistamiseen paineilmaa.

#### **Trimmerin kotelo**

- ▶ Puhdista trimmerin kotelo kuivalla rievulla.

#### **Leikkuuterät ja leikkuupää**

- ▶ Puhdista leikkuuterät ja leikkuupää pakkauksen siveltimellä.
- ▶ Voitele leikkuuterät kappaleessa 6.6 kuvatulla tavalla.

#### **Ilmansuodatin**



Kuva. 12

- ▶ Irrota ilmansuodatin trimmeristä.
- ▶ Puhdista ilmansuodatin kuivalla siveltimellä tai harjalla. Varmista, että koneeseen ei pääse puhdistuksen aikana vieraita esineitä.
- ▶ Työnnä ilmansuodatin takaisin trimmeriin.



### **HUOMIO!**

#### **TRIMMERI VOI VAHINGOITTUA!**

Keritsimen käyttö ilman ilmansuodatinta voi vahingoittaa keritsintä.

- ▶ Käytä keritsintä vain ilmansuodatin oikein paikalleen asennettuna.

## 7 Viankorjaus

### 7.1 Turvallisuusohjeita



#### **VAARA!**

#### **HENGENVAARA SÄHKÖVIRRRAN VUOKSI!**

Kosketus jännitteisiin johtoihin tai osiin aiheuttaa hengenvaaran!

- ▶ Kytke kone pois päältä, ennen kuin alat korjata vikaa.
- ▶ Sähkölaitteita saavat korjata vain alan huoltoliikkeet ja valmistajan kouluttamat ammattilaiset.

Takuuaikana laitteen saa avata vain valmistajan valtuuttama henkilöstö, muussa tapauksessa takuu raukeaa.

### 7.2 Vikojen syyt ja korjaus

Toimintahäiriö	Syy	Toimenpide
Yläterä ei liiku koko leikkuualueella.	Kiinnitysjouso rikkoutunut.	Ota yhteyttä huoltoliikkeeseen.
	Epäkeskoakseli ja/tai kuula ja kääntöpää kuluneet (voitelu riittämätöntä).	
	Laakerit ovat voimakkaasti kuluneet.	
Yläterä ei liiku.	Hammaspöytä viallinen.	Ota yhteyttä huoltoliikkeeseen.
	Epäkeskoakseli rikkoutunut tai vääntynyt.	
	Kuula puuttuu.	
Leikkuupaineen säätöpää juuttuu kiinni.	Kierre likainen tai ruostunut.	Ota yhteyttä huoltoliikkeeseen.
	Lukkorengas jumittunut.	
Leikkuupaineen säätöpää irtoaa itseksensä.	Lukkorengas puuttuu.	Ota yhteyttä huoltoliikkeeseen.
	Kierreholkki löysä.	
Yläterään ei kohdistu riittävä puristusta.	Kiinnitysjouso rikkoutunut.	Ota yhteyttä huoltoliikkeeseen.
	Tappilaakeri puuttuu.	
	Tappilaakeri kulunut.	
	Kääntöpää kulunut.	
Puristushaarukat irtoavat.	Puristushaarukat kuluneet.	Ota yhteyttä huoltoliikkeeseen.
	Kiinnitysjousojen lukitusnokat rikkoutuneet.	
Moottori käy hyvin hitaasti.	Leikkuupäiden voitelu riittämätön.	Öljyä leikkuuterät.
	Moottori ja/tai elektroniikka viallinen.	Ota yhteyttä huoltoliikkeeseen.

Toimintahäiriö	Syy	Toimenpide
Moottori ei käy tai pysähtyy heti.	Leikkuupaine liian suuri.	Vähennä leikkuupainetta kappaleessa 6.2 kuvatulla tavalla. Teroituta leikkuuterä.
	Palaneen hajua moottorikotelosta. Moottori ylikuumentunut.	Ota yhteyttä huoltoliikkeeseen.
	Moottori ja/tai elektroniikka viallinen.	
	Moottori pysähtyy ylikuormituksen seurauksena.	Kytke kone pois päältä ja kytke jäähtymisen jälkeen takaisin päälle. Jos kone ei toimi, ota yhteyttä huoltoliikkeeseen.
Karvanleikkuukone leikkaa huonosti tai ei ollenkaan.	Karvanleikkuukoneen terä on tylsä.	Ota yhteyttä huoltoliikkeeseen.
	Teroituta terät huollossa.	
	Leikkuupaine liian kevyt.	Suurena leikkuupainetta kappaleessa 6.2 kuvatulla tavalla.
	Leikkuuteriä ei ole asennettu ja/tai kohdistettu oikein.	Asenna leikkuupää oikein kappaleessa 6.5 kuvatulla tavalla. Kohdista leikkuuterät oikein, ks. Kuva. 10.
	Eläimen karva on märkää.	Leikkaa vain kuivaa karvaa.
	Yläterän ja kampalevyn väliin on tarttunut karvoja.	Irrota leikkuuterät, puhdista, öljyä ja asenna ne takaisin, säädä leikkuupaine.
Moottoriosia lämpimiä.	Ilmansuodatin tukossa.	Puhdista tai vaihda ilmansuodatin.
	Leikkuupaine liian suuri.	Pienennä leikkuupainetta.
	Laakeri viallinen.	Ota yhteyttä huoltoliikkeeseen.

## 8 Varaosat

Katso varaosapiirustus käyttöohjeen lopusta.



### HUOMIO!

**VÄÄRÄT VARAOSAT VOIVAT AIHEUTTAA VAHINKOJA, TOIMINTAHÄIRIÖITÄ TAI RIKKOUTUMISEN JA HEIKENTÄÄ TURVALLISUUTTA.**

- ▶ Käytä vain valmistajan alkuperäisosa. Hanki varaosat valtuutetulta jälleenmyyjältä tai suoraan valmistajalta.



### HUOMAUTUS!

- ▶ Hyväksymättömien varaosien käyttö johtaa kaikkien takuu-, huolto-, vahingonkorvaus- ja vastuuvaatimusten raukeamiseen valmistajaa tai sen valtuuttamia tahoja, jälleenmyyjä ja edustajia kohtaan.

Takuuaikana laitteen saa avata vain valmistajan valtuuttama henkilöstö, muussa tapauksessa takuu raukeaa.

Kohta Nro	Kuvaus	Määrä
	Karvanleikkuukone	
1	Leikkuupää	1
2	Säätöpää (lampaille)	1
3	Leikkuupään suojus	1
4	Kiinnitysjoussi	1
5	Kääntöpää	1
6	Haarukan kiinnitin	1
7	Oikea puristushaarukka	1
8	Vasen puristushaarukka	1
9	Uppokantaruuvi M4 x 8	2
10	Kuula	1
11	Epäkeskoakseli (lampaille)	1
12	Kuulalaakeri 608-2RS	1
13	Kampalevyn ruuvi (lampaille)	2
14	Lukkomutteri	1
15	Kääntöpisteen ruuvi	1
16	Leikkuupään kotelo	1
17	Kuulalaakeri 608-2Z	1
18	Hammaspyörä Z22 (lampaille)	1
19	Lukkolaatta	1
20	Kierreholkki	1
21	Kiinnitysrengas	1
22	Tappilaakeri	1
30	Ilmansuodatin	1
31	Kytkin	1
32	Kotelon yläpuoli	1
33	Kytkimen lukitsin ja magneetti	1

Kohta Nro	Kuvaus	Määrä
34	Moottori	1
35	Laakerin etulaippa	1
36	Staattori	1
37	Kuulalaakeri 8-19-6	2
38	Lukkolaatta	1
39	Roottori ja kuulalaakeri	1
40	Aluslaatta 626	1
41	Laakerin takalaippa ja hiilijouset	1
42	Hiilijouset	2
43	PH-ruuvi M4 x 10	1
44	Tuulettimen pyörä	1
45	Hiiliharja	2
46	Moottorin pidin	4
47	Kotelon alapuoli	1
48	Johdon pidike	1
49	Taipumanestotulikka	1
50	Piirilevy	1
51	Kontaktilanka	1
52	PT-ruuvi KA30 x 16	13
53	Kaapeli	1

## 9 Hävittäminen



### **HUOMIO!**

#### **Ympäristölle haitallinen väärin hävitettäessä!**

- ▶ Elektroniikkaromu sekä voitelu- ja muut apuaineet ovat ongelmajätettä, ja ne on annettava alan yritysten hävitettäväksi!



### **HUOMAUTUS!**

- ▶ Toimita trimmeri hävitettäväksi asianmukaiseen keräyspisteeseen tai lähimpään elektroniikkaliikkeeseen.

# Índice

1	Segurança.....	3
1.1	Generalidades.....	3
1.2	Símbolos e avisos.....	3
1.3	Uso adequado.....	4
1.4	Exigências quanto ao pessoal.....	4
1.5	Fonte de energia.....	4
1.6	Animais.....	6
1.7	Lâminas de corte.....	6
1.8	Equipamento de proteção individual (EPI).....	7
1.9	Crianças.....	7
2	Generalidades.....	7
2.1	Condições de Garantia.....	8
2.2	Serviço de apoio ao cliente.....	8
2.3	Limitação de responsabilidade.....	8
2.4	Direitos de autor.....	8
2.5	Finalidade.....	9
3	Dados técnicos.....	9
4	Montagem de funcionamento.....	10
4.1	Construção.....	10
4.2	Descrição da função.....	10
5	Transporte, embalagem e armazenamento.....	10
5.1	Conteúdo da embalagem.....	10
5.2	Embalagem.....	11
5.3	Armazenamento.....	11
6	Funcionamento.....	11
6.1	Exigências ao local de utilização.....	11
6.2	Ajustar a pressão de tosquia.....	11
6.3	Ligar e desligar a máquina de tosquiar.....	12
6.4	Utilizar a máquina de tosquiar.....	12
6.5	Substituir as lâminas de tosquiar.....	13
6.6	Lubrificação.....	14
6.7	Limpeza.....	15
7	Eliminação de avarias.....	16
7.1	Instruções de segurança.....	16
7.2	Causas de avarias e eliminação.....	16
8	Peças de substituição.....	18
9	Eliminação/destruição.....	19



## INDICAÇÕES DE SEGURANÇA IMPORTANTES



### NOTA!

Quando utilizar um aparelho elétrico, deve sempre cumprir as medidas de cuidado básicas, tal como descrito em seguida:  
Leia todas as instruções antes de utilizar o aparelho.

## 1 Segurança

### 1.1 Generalidades



#### PERIGO!

#### PERIGO, SE NÃO SEGUIR AS INSTRUÇÕES DE SEGURANÇA!

O não seguimento das instruções de manuseamento e instruções de segurança apresentadas neste manual conduz a lesões ou danos graves no aparelho.

- ▶ Siga sempre os avisos e indicações descritos neste manual. Observar as seguintes instruções de segurança:
- ▶ Não deixe a máquina de tosquiar sem vigilância enquanto estiver ligada à corrente.
- ▶ Guarde a máquina de tosquiar fora do alcance das crianças.

### 1.2 Símbolos e avisos

No manual de instruções são utilizados diferentes símbolos. Estes remetem para possíveis perigos ou sinalizam informações técnicas, cuja inobservância causam danos pessoais e materiais ou anomalias.

#### Símbolo de perigo



#### AVISO/PERIGO!

Designa uma possível situação de perigo. Se não for evitada, pode resultar em ferimentos graves e mesmo fatais.



#### CUIDADO!

Designa uma possível situação de perigo. Se não for evitada, pode resultar em ferimentos leves ou menos graves.

#### Símbolo de informação



#### NOTA!

Indicação, cuja inobservância pode causar anomalias ou danos.

### 1.3 Uso adequado

A finalidade da máquina de tosquiar está descrita no capítulo 2.5 Finalidade. O uso para qualquer outra finalidade é expressamente proibido, particularmente a utilização em pessoas, espécies de animais perigosas, especialmente animais de rapina.

O aparelho destina-se a uma utilização profissional.

A máquina de tosquiar só deve ser utilizada num ambiente seco.

As informações contidas no capítulo 3 Dados técnicos definem os parâmetros e limites obrigatórios de aplicação.

### 1.4 Exigências quanto ao pessoal

- A utilização da máquina de tosquiar só deve ser feita por pessoas, das quais se pode esperar que executem o seu trabalho com segurança. Não são permitidas pessoas cuja capacidade de reação se encontre influenciada por, por exemplo, drogas, álcool ou medicamentos.
- O utilizador deve ter experiência no manuseamento dos animais a serem tosquiados.
- É proibida a utilização do dispositivo por crianças.
- Crianças devem ser supervisionadas, para garantir que não brinquem com a máquina.

#### Pessoas não autorizadas



#### **CUIDADO!**

#### **PERIGO PARA E POR PESSOAS NÃO AUTORIZADAS!**

As pessoas não autorizadas que não preenchem os requisitos descritos, não conhecem os perigos na área de trabalho.

- ▶ Proíba o acesso a pessoas não autorizadas ao local da tosquia.
- ▶ Em caso de dúvida fale com as pessoas e retire-as da área de trabalho.
- ▶ Interrompa os trabalhos enquanto pessoas não autorizadas permanecerem na área de trabalho.

### 1.5 Fonte de energia



#### **PERIGO!**

Para reduzir o risco de um choque elétrico:

- ▶ Não pegue no aparelho quando cair à água. Retire imediatamente a ficha da tomada elétrica.
- ▶ Não utilize o aparelho no banho ou duche.
- ▶ Não guarde nem armazene o aparelho num local onde possa cair numa banheira ou lavatório. Nunca coloque o aparelho em água ou noutros líquidos e não o deixe cair dentro dos mesmos.



- ▶ Exceto quando está a carregar, retire sempre a ficha da tomada imediatamente após utilização.
- ▶ Antes de limpar desligue a ficha do aparelho.



### **AVISO!**

De modo a reduzir o perigo de queimaduras, incêndio, choque elétrico ou lesões em pessoas:

- ▶ Nunca se deve deixar um aparelho sem vigilância quando está conectado à tomada.
- ▶ Este aparelho não é adequado para utilização por parte de pessoas (incluindo crianças) com capacidades físicas, sensoriais ou mentais limitadas ou falta de experiência e de conhecimentos, salvo se estiverem sob supervisão de uma pessoa responsável pela sua segurança ou se tiverem recebido instruções desta pessoa quanto à forma de utilizar o aparelho. Crianças devem ser supervisionadas, para garantir que não brinquem com a máquina.
- ▶ Utilize o aparelho apenas para a finalidade descrita nestas instruções. Não utilize quaisquer acessórios que não sejam indicados pelo fabricante.
- ▶ Nunca utilize este aparelho se o cabo ou ficha estiver danificado, se não funcionar de forma correta, depois de ter caído ou danificado, ou depois de ter caído à água. Leve o aparelho a um centro de serviço técnico para inspeção e reparação.
- ▶ Mantenha o cabo afastado de superfícies aquecidas.
- ▶ Mantenha as aberturas de ventilação livre de borbotos, pelos, cabelos e semelhantes.
- ▶ Nunca deixe cair, nem enfie quaisquer objetos numa abertura.
- ▶ Não utilize o aparelho ao ar livre e não o ponha a trabalhar enquanto se estão a utilizar produtos em aerossol (Sprays).
- ▶ Não utilize este aparelho com um pente danificado ou quebrado, já que pode causar lesões.
- ▶ Insira sempre a ficha primeiro no aparelho e depois na tomada elétrica. Para desligar o aparelho, coloque todos os elementos de funcionamento na posição de desligado (por exemplo "0") e depois retire a ficha da tomada.
- ▶ Não carregue, não pouse, nem deixe o aparelho, num local onde se espera que:
  - ocorram danos provocados por um animal ou
  - por influências climatéricas



## **AVISO!**

Mantenha o aparelho seco.

### **1.6 Animais**



#### **CUIDADO!**

##### **PERIGO DE LESÃO PROVOCADA POR ANIMAIS!**

O barulho da máquina pode perturbar e enervar os animais. Um coice, uma agressão ou o peso do corpo do animal pode causar lesões.

- ▶ Apenas pessoas com experiência em lidar com animais devem ser autorizadas a tosquiá-los.
- ▶ Afaste corpos estranhos do pelo (fios, madeira, etc.) antes do início da tosquia.
- ▶ Prenda o animal o suficiente e acalme-o antes do trabalho.
- ▶ Proceda com cuidado enquanto estiver a trabalhar.
- ▶ Chame para isso, se necessário, uma segunda pessoa.

### **1.7 Lâminas de corte**



#### **CUIDADO!**

##### **PERIGO DEVIDO A PEÇAS MÓVEIS!**

As lâminas móveis e os bordos afiados das lâminas podem provocar ferimentos.

- ▶ Proceda com cuidado enquanto estiver a trabalhar.
- ▶ Evite qualquer contacto com as lâminas móveis.
- ▶ Não toque na área das lâminas, mesmo com a máquina desligada, enquanto a máquina estiver ligada à corrente. Antes de trabalhar nas lâminas/cabeça de tosquiar, interrompa sempre primeiro a alimentação de corrente.
- ▶ Não utilize lâminas de tosquiar danificadas com dentes embotados ou em falta. Trabalhe apenas com lâminas de tosquiar afiadas, tratadas numa oficina especializada.
- ▶ A lâmina superior da cabeça de tosquiar é retida somente pelos pinos cónicos de acionamento dos garfos de pressão. Quando a cabeça de ajuste da pressão de tosquia é demasiado solta, a lâmina superior pode saltar e provocar ferimentos.



#### **CUIDADO!**

##### **PERIGO DE QUEIMADURAS!**

Uma lubrificação insuficiente da cabeça de tosquiar provoca aquecimento. Isto pode conduzir a uma inquietação nos animais.

- ▶ Lubrifique as lâminas e a cabeça de tosquiar durante a tosquia através da abertura de lubrificação prevista para este fim, pelo menos a cada 15 minutos, para que elas não sequem.

- ▶ A lâmina de tosquiar pode ficar quente após uma utilização prolongada.

## 1.8 Equipamento de proteção individual (EPI)



### **CUIDADO!**

#### **PERIGO DE LESÃO DEVIDO A EQUIPAMENTO DE PROTEÇÃO INCORRETO OU INEXISTENTE!**

Durante o trabalho é necessária a utilização de equipamento de proteção individual para minimizar os perigos para a saúde.

- ▶ Use sempre, durante o trabalho, o respetivo equipamento de proteção necessário para o trabalho.



Sapatos anti-escorregadios, para protecção na presença de pisos escorregadios ou inclinados.



Óculos de proteção para proteger os olhos contra peças que possam ser projetadas.



Vestuário de trabalho de segurança justo, com baixa resistência à rutura, com mangas justas e sem partes salientes. Serve principalmente para evitar a captura por peças móveis da máquina.

Não usar anéis, colares e outras joias.



Luvas de trabalho para proteger de lesões.



A emissão acústica durante o trabalho é tipicamente de 79 dB(A). Recomendamos o uso de proteção para os ouvidos durante o trabalho.

## 1.9 Crianças



### **AVISO!**

Nunca deixe o equipamento não vigiado e utilize-o cuidadosamente quando crianças ou pessoas que não consigam perceber o risco envolvido estejam por perto.

A operação do aparelho é proibida para crianças. As crianças não devem brincar com o aparelho.



### **GUARDE ESTAS INSTRUÇÕES!**

## 2 Generalidades

Este manual facilita o manuseamento seguro e eficiente desta máquina de tosquia. Leia atentamente estas instruções antes de iniciar o funcionamento.

Os requisitos básicos para um funcionamento seguro constam de toda a informação, relativamente a segurança e funcionamento, incluída neste manual.

Mantenha em bom estado de conservação este manual. Se facultar o equipamento a terceiros, entregue-o juntamente com este manual.

## **2.1 Condições de Garantia**

As condições de garantia estão incluídas nos termos gerais e condições do fabricante.

## **2.2 Serviço de apoio ao cliente**

Para informação técnica, o nosso serviço de apoio ao cliente e os nossos centros de serviço autorizados, encontram-se à sua disposição.

Adicionalmente, o nosso pessoal está interessado em obter novas informações em resultado da sua experiência de utilizador deste equipamento, no sentido de poder melhorar os nossos produtos.

## **2.3 Limitação de responsabilidade**

Todos os dados e informações contidos neste manual de instruções foram redigidos tendo em consideração os níveis de exigência e regulamentos actuais, bem como ainda as nossas realizações e experiência adquirida na qualidade de fabricantes ao longo de muitos anos.

O produtor não assume qualquer responsabilidade por qualquer anomalia ou problema originado por:

- Não cumprimento do manual de instruções.
- Utilização inadequada da máquina.
- Utilização do equipamento por pessoas não qualificadas para o fim a que se destina o equipamento.
- Modificações técnicas não autorizadas.
- Utilização de peças sobresselentes não originais.

O conteúdo actual da embalagem pode diferir relativamente a modelos especialmente concebidos, a opções de encomenda ou a actualizações de equipamento e opcionais que venham eventualmente a ser incluídas posteriormente que o produtor entenda por conveniente realizar.

## **2.4 Direitos de autor**

Este documento está protegido por direitos de autor. Qualquer cópia ou reprodução, mesmo de partes, assim com a reprodução de imagens, mesmo num estado alterado, só é permitida com o consentimento expresso por escrito do fabricante.

## 2.5 Finalidade

O dispositivo serve exclusivamente para tosquiar ovelhas, cabras assim como lamas, alpacas e outros camélídeos. O aparelho destina-se a uma utilização profissional.

Qualquer outra utilização, para além desta, é considerada inadequada.



### **CUIDADO!**

#### **Perigo devido a utilização inadequada!**

Do aparelho podem surgir perigos em caso de utilização inadequada e/ou outro género de utilização.

- ▶ Utilize o aparelho apenas de modo adequado.
- ▶ Respeite os procedimentos descritos neste manual de instruções.

Quaisquer pedidos devido a danos resultantes de utilização inadequada não serão aceites.

O risco é suportado exclusivamente pelo operador.



### **CUIDADO!**

#### **Perigo devido a utilização incorreta!**

Abstenha-se em especial das seguintes utilizações do aparelho:

- ▶ Utilizar o equipamento em pessoas.
- ▶ Tosquiar outro tipo de animais que não os indicados, em particular animais perigosos ou selvagens.

## 3 Dados técnicos

Punho	Ø 54 mm
Comprimento	301 mm
Peso (sem cabo)	1,24 kg
Voltagem	
Consumo máximo de corrente	
Frequência	ver placa de identificação no dispositivo
Potência absorvida	
Rotação	
Emissão de ruído ( $L_{PA}$ )	79 dB(A) (EN 60745-1:2009)
Insegurança K	3 dB
Gama da temperatura ambiente	0 - 40 °C
Humidade relativa máxima	10 - 90%
Vibração $a_{hv}$	12,8 m/s <sup>2</sup>
Insegurança K	1,5 m/s <sup>2</sup>

Estão reservados os direitos a quaisquer alterações e melhorias técnicas.

## 4 Montagem de funcionamento

### 4.1 Construção



Fig. 1

- 1 Lâminas de corte
- 2 Abertura de saída de ar
- 3 Abertura de lubrificação
- 4 Cabeça de tosquia
- 5 Ajuste da pressão de tosquia
- 6 Unidade do motor
- 7 Interruptor de ligar/desligar
- 8 Filtro de ar
- 9 Cabo

### 4.2 Descrição da função



Fig. 2

A máquina de tosquia serve para tosquia ovelhas, cabras assim como lamas, alpacas e outros camelídeos. O instrumento de corte é composto por duas lâminas de corte côncavo. A placa do pente voltada para a pele (2) encontra-se fixa e aparafusada à caixa. A lâmina superior (3) é agitada transversalmente em relação à lâmina inferior. A lâmina superior é colocada em movimento com a ajuda de dois garfos de pressão. A pressão de tosquia entre as lâminas é ajustada através da cabeça de ajuste (1).

## 5 Transporte, embalagem e armazenamento

### 5.1 Conteúdo da embalagem

- 1 Máquina de tosquia
- 1 Par de lâminas de tosquia
- 1 Chave de fendas especial
- 1 Frasco de óleo lubrificante especial
- 1 Pincel de limpeza
- 1 Mala para o transporte e armazenamento
- 1 Manual de instruções

#### NOTA!



- ▶ Verifique se o conteúdo entregue está completo e se existem danos visíveis. Informe imediatamente o seu fornecedor/comerciante no caso de conteúdo incompleto ou danificado.

## 5.2 Embalagem

A embalagem é feita de materiais não poluentes.



A reciclagem do material de embalagem economiza matérias-primas e diminui a produção de resíduos. Elimine os materiais de embalagem desnecessários de acordo com a legislação válida localmente.

## 5.3 Armazenamento

**Armazene a máquina de tosquia e os acessórios respeitando as seguintes condições:**

- ▶ Não armazene no exterior.
- ▶ Guarde num local seco e livre de pó.
- ▶ Proteja o equipamento das radiações solares.
- ▶ Evite choques mecânicos.
- ▶ Temperatura de armazenamento: de 0 a 40°C.
- ▶ Humidade relativa: máximo 90%.
- ▶ Em caso de armazenamento superior a 3 meses, verifique periodicamente as condições gerais do equipamento e de todos os seus acessórios.
- ▶ Entre as utilizações, guardar a máquina de tosquiar bem limpa, lubrificada e com o sistema de corte afrouxado na mala do aparelho (perigo de corrosão).

## 6 Funcionamento

### 6.1 Exigências ao local de utilização

- ▶ Observe as condições de funcionamento (veja o capítulo 3 Dados técnicos).
- ▶ As tomadas de energia devem estar equipadas com um circuito de corrente residual, ou seja, com ligação à terra.
- ▶ No local de trabalho deve existir iluminação suficiente.
- ▶ A tomada deve estar facilmente acessível para que a ligação de rede possa ser rapidamente desconectada.
- ▶ O cabo de ligação da base de carga não deve estar esticado nem ser dobrado.
- ▶ Providencie para que haja ventilação adequada.

### 6.2 Ajustar a pressão de tosquia

Regule a pressão de tosquia antes do início da tosquia do seguinte modo:



Fig. 3

- ▶ Antes do início da tosquia verificar com a máquina desligada se os pinos cónicos de acionamento dos garfos de pressãoengrenam exatamente nos orifícios de posição da lâmina superior.
- ▶ Rode a cabeça de ajuste na direção da seta até sentir uma primeira resistência.
- ▶ Rode adicionalmente a cabeça de ajuste 1/4 de volta na direção da seta.

veja Fig. 3

- ▶ Verifique, após cada novo ajuste, o desempenho de corte no animal e só depois continue a rodar.
- ▶ Se o resultado da tosquia piorar, aumente a pressão de tosquia através de 1/4 de rotação adicional da cabeça de ajuste na direção da seta. Se isto não conduzir ao resultado desejado, as lâminas de tosquiar devem ser substituídas ou afiadas.



### **CUIDADO!**

- ▶ A lâmina superior da cabeça de tosquiar é retida somente pelos pinos cónicos de acionamento dos garfos de pressão. Quando a cabeça de ajuste da pressão de tosquia é demasiado solta, a lâmina superior pode saltar e provocar ferimentos.



### **NOTA!**

- ▶ Em caso de pressão de tosquia demasiado baixa podem acumular-se pelos entre as lâminas. Isto conduz a um mau resultado de tosquia. Limpe neste caso as lâminas de tosquiar, tal como descrito no Capítulo 6.7.

## **6.3 Ligar e desligar a máquina de tosquiar**



- ▶ Para ligar a máquina de tosquiar, empurre o interruptor de ligar/desligar para a posição I.
- ▶ Para desligar a máquina de tosquiar, empurre o interruptor de ligar/desligar para a posição 0 (veja Fig. 4).

Fig. 4

## **6.4 Utilizar a máquina de tosquiar**

- ▶ Aproxime-se do animal pela frente.
- ▶ Prenda o animal a ser tosquiado e acalme-o.
- ▶ Ligue a ficha de alimentação na tomada.
- ▶ Ligue a máquina de tosquiar logo à vista do animal.
- ▶ Observe o comportamento do animal durante a tosquia.
- ▶ Após a tosquia desligue a máquina de tosquiar e retire a ficha da tomada.



## 6.5 Substituir as lâminas de tosquiar



Fig. 5

- ▶ Desligue a máquina de tosquiar empurrando o interruptor para a posição "0".
- ▶ Retire a ficha da tomada.
- ▶ Rode a cabeça de ajuste na direção da seta até a resistência diminuir.
- ▶ Coloque a máquina de tosquiar com os parafusos da placa do pente para cima sobre uma superfície plana.



Fig. 6

- ▶ Solte os parafusos da placa do pente e retire a lâmina de tosquiar da cabeça de tosquiar.
- ▶ Retire a lâmina superior.

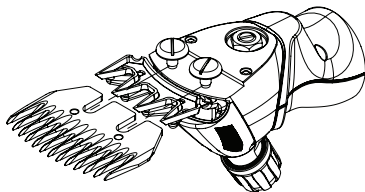

Fig. 7

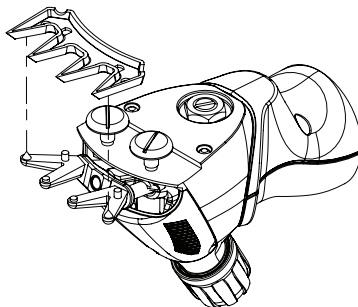

Fig. 8



Fig. 9

- ▶ Coloque a nova lâmina superior nos pinos cônicos de acionamento dos garfos de pressão.
- ▶ Aplique algumas gotas de óleo sobre as superfícies afiadas da lâmina superior.

## NOTA!



- ▶ Ao montar lâminas novas ou afiadas tenha atenção à posição correta das lâminas em relação uma à outra.
- ▶ Os pinos cónicos de acionamento dos garfos de pressão têm que engrenar exatamente nos orifícios de posição da lâmina superior.

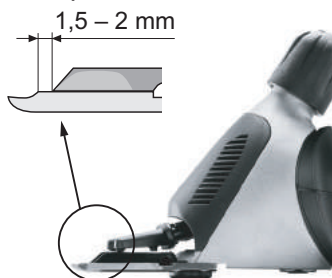

Fig. 10

- ▶ Monte a nova placa de pente. Direcione a mesma de modo a que a superfície afiada da placa do pente se erga cerca de 1,5 - 2 mm acima das pontas da lâmina superior.
- ▶ Aperte os parafusos da placa do pente.

## NOTA!



- ▶ Trabalhe apenas com cabeças de tosquia afiadas, substituindo as cabeças rombas, defeituosas ou sem dentes. A correta afiação das lâminas de corte só é possível com máquinas especiais e efetuada por um especialista. Contacte neste caso o seu centro de assistência.

## 6.6 Lubrificação



Fig. 11

Para um bom resultado de tosquia e para aumentar a vida útil da máquina de tosquiar, inclusive da cabeça de tosquiar, é necessária uma camada de óleo fina entre a lâmina superior e a placa do pente. Todas as outras partes móveis da cabeça de tosquiar também têm que ser lubrificadas.

- ▶ Deite umas gotas de óleo sobre a lâmina de tosquiar e no orifício de lubrificação na cabeça de tosquiar.



## AVISO!

### POSSÍVEIS DANOS DA MÁQUINA DE TOSQUIAR!

A lubrificação insuficiente da cabeça de tosquiar conduz ao aquecimento e a uma diminuição da vida útil da máquina de tosquiar e lâminas.

- ▶ Lubrifique suficientemente as lâminas durante a tosquia, pelo menos a cada 15 minutos, para que não funcionem a seco.
- ▶ Use apenas o óleo especial fornecido ou um óleo de parafina com a especificação ISO VG 15.



## NOTA!

- ▶ O lubrificante fornecido não é tóxico e não provoca irritação em contacto com a pele ou com as membranas mucosas. Este lubrificante de parafina degrada-se em 20% após 21 dias (CEL-L-33-T-82).
- ▶ Lubrifique as lâminas antes, durante, e após cada utilização.
- ▶ Lubrifique as lâminas o mais tardar, quando as lâminas deixam riscas ou se tornam mais lentas.
- ▶ Aplique algumas gotas de óleo sobre as lâminas de tosquiar frontal e lateralmente (veja Fig. 11).
- ▶ Limpe o excesso de óleo com um pano macio e seco.
- ▶ Os sprays de lubrificação não contêm óleo suficiente para uma boa lubrificação, mas servem como forma de arrefecimento das lâminas.
- ▶ Substitua as lâminas danificadas imediatamente para evitar lesões.

## 6.7 Limpeza



### AVISO!

**LIMPEZA INAPROPRIADA.**

**PERIGO DE DANO DA MÁQUINA DE TOSQUIAR!**

- ▶ Limpe a máquina de tosquiar somente com um pano seco e com o pincel fornecido, e o filtro de ar somente com um pincel seco ou uma escova.
- ▶ Não utilizar ar comprimido em caso algum.

**Caixa da máquina de tosquiar**

- ▶ Limpe a caixa da máquina de tosquiar com um pano seco.

**Lâmina de tosquiar e cabeça de tosquiar**

- ▶ Limpe a lâmina de tosquiar e a cabeça de tosquiar com o pincel incluído.
- ▶ Lubrifique as lâminas de tosquiar, tal como descrito no capítulo 6.6.

**Filtro de ar**



- ▶ Remova o filtro de ar da máquina de tosquiar.
- ▶ Limpe o filtro de ar com um pincel seco ou escova. Certifique-se de que corpos estranhos não vão parar na máquina durante a limpeza.
- ▶ Empurre o filtro de ar novamente sobre a máquina de tosquiar.

Fig. 12



### AVISO!

**POSSÍVEIS DANOS DA MÁQUINA DE TOSQUIAR!**

O funcionamento da máquina de tosquiar sem filtro de ar pode levar a danos na máquina de tosquiar.

- ▶ Utilize a máquina de tosquia somente com um filtro de ar corretamente montado.

## 7 Eliminação de avarias

### 7.1 Instruções de segurança



#### **PERIGO!**

#### **PERIGO DE MORTE PROVOCADO POR CORRENTE ELÉTRICA!**

Perigo de vida em caso de contacto com fios ou componentes sob tensão!

- ▶ Desligue a máquina antes de começar com a eliminação de avarias.
- ▶ As reparações em aparelhos elétricos só devem ser realizadas pelo serviço de assistência ao cliente ou por profissionais treinados pelo fabricante.

Durante o tempo de garantia, o aparelho apenas deve ser aberto por pessoal autorizado pelo fabricante, caso contrário, a garantia perderá a validade.

### 7.2 Causas de avarias e eliminação

Avaria	Causa	Rectificação
A lâmina superior não se move em toda a superfície de andamento.	Mola de retenção partida.	Contacte o serviço pós-venda.
	O veio excêntrico e/ou esfera ou cabeça oscilante estão gastos (lubrificação insuficiente).	
	Chumaceiras estão muito gastas.	
A lâmina superior não se move.	Roda dentada defeituosa.	Contacte o serviço pós-venda.
	Eixo excêntrico partido ou dobrado.	
	Sem esfera.	
Cabeça de ajuste da pressão de tosquia presa.	A rosca está suja ou enferrujada.	Contacte o serviço pós-venda.
	O anel de retenção está preso.	
A cabeça de ajuste de pressão de tosquia solta-se sozinha.	Falta anel de retenção.	Contacte o serviço pós-venda.
	Casquilho roscado solto.	
Não pode ser dada pressão suficiente sobre a lâmina superior.	Mola de retenção partida.	Contacte o serviço pós-venda.
	Falta a chumaceira do pino.	
	A chumaceira do pino está gasta.	
	A cabeça oscilante está gasta.	
	Garfos de pressão gastos.	

<b>Avaria</b>	<b>Causa</b>	<b>Rectificação</b>
Os garfos de pressão caem para fora.	Cames de segurança na mola de retenção partidas.	Contacte o serviço pós-venda.
Motor trabalha muito lento.	As lâminas não foram suficientemente lubrificadas.	Lubrifique as lâminas de tosquiar.
	Motor e/ou eletrónica com defeito.	Contacte o serviço pós-venda.
O motor não funciona ou para imediatamente.	Pressão de tosquia demasiado forte.	Reduza a pressão de tosquia, tal como descrito no Capítulo 6.2. Mandar afiar as lâminas.
	Cheiro a queimando proveniente do motor. Motor queimado.	Contacte o serviço pós-venda.
	Motor e/ou eletrónica com defeito.	
	O motor para devido a sobrecarga.	Desligue a máquina e volte a ligar após uma fase de arrefecimento. Se continuar a não funcionar, contacte o serviço pós-venda.
A máquina corta mal ou não corta.	A cabeça de tosquia está romba.	Contacte o serviço pós-venda.
	As lâminas de corte não foram correctamente afiadas.	
	A pressão de tosquia é demasiado baixa.	Aumente a pressão de tosquia, conforme descrito no capítulo 6.2.
	A lâmina de tosquiar não está corretamente montada e/ou direcionada.	Montar a cabeça de tosquiar corretamente, tal como descrito no capítulo 6.5. Alinhe corretamente as lâminas de tosquiar, ver Fig. 10.
	O pêlo do animal está molhado/húmido.	Tosquie apenas pelo seco.
	Os pelos encontram-se presos entre a lâmina superior e a placa do pente.	Retire as lâminas de tosquiar, limpe, lubrifique e instale-as novamente, ajuste a pressão de tosquia.
	A unidade do motor aquece.	Filtro de ar obstruído.
A pressão de tosquia é muito alta.		Reduza a pressão de tosquia.
Rolamento avariado.		Contacte o serviço pós-venda.

## 8 Peças de substituição

Ver desenho das peças sobresselentes no fim deste manual de instruções.



### **CUIDADO!**

**PEÇAS DEFEITUOSAS PODEM CAUSAR DANOS, MAU FUNCIONAMENTO OU PERDA TOTAL, E PODEM REDUZIR A SEGURANÇA.**

- ▶ Utilize apenas peças sobresselentes originais do fabricante. Obtenha as peças sobresselentes no revendedor ou diretamente do fabricante.

### **NOTA!**



- ▶ Ao utilizar peças sobresselentes não aprovadas são anuladas quaisquer reivindicações de garantia, serviço, compensação e responsabilidade relativamente ao fabricante ou aos seus agentes, representantes e distribuidores.

Durante o tempo de garantia, o aparelho apenas deve ser aberto por pessoal autorizado pelo fabricante, caso contrário, a garantia perderá a validade.

Posição Nº	Designação	Quantidade
	Máquina de tosquia	
1	Cabeça de tosquiar para ovinos completa	1
2	Cabeça de ajuste para ovinos	1
3	Tampa da cabeça de tosquiar para ovinos	1
4	Mola de retenção	1
5	Cabeça oscilante	1
6	Retentor do garfo	1
7	Garfo de pressão direito	1
8	Garfo de pressão esquerdo	1
9	Parafuso de cabeça escareada M4 x 8	2
10	Esfera	1
11	Veio excêntrico para ovinos	1
12	Rolamento de esferas 608-2RS	1
13	Parafuso da placa do pente para ovinos	2
14	Porca de segurança	1
15	Parafuso pivô	1
16	Caixa de cabeça de tosquiar para ovinos	1
17	Rolamento de esferas 608-2Z	1
18	Roda dentada Z22 para ovinos	1
19	Disco de segurança	1
20	Casquilho roscado	1
21	Anel de retenção	1
22	Chumaceira do pino	1
30	Filtro de ar	1
31	Interruptor	1
32	Caixa superior	1

Posição N°	Designação	Quantidade
33	Bloqueio do interruptor com íman	1
34	Motor completo	1
35	Flange de chumaceira dianteira	1
36	Estator	1
37	Rolamento de esferas 8-19-6	2
38	Disco de segurança	1
39	Rotor incl. rolamento de esferas	1
40	Anilha de compensação de folga 626	1
41	Flange de rolamento traseiro com molas de carbono	1
42	Molas de carbono	2
43	Parafuso PH M4 x 10	1
44	Roda do ventilador	1
45	Escovas de carvão	2
46	Grampo do motor	4
47	Caixa inferior da caixa	1
48	Braçadeira de cabo	1
49	Tubo anti-dobras	1
50	PCB	1
51	Fio de contacto	1
52	Parafuso PT KA30 x 16	13
53	Cabo	1

## 9 Eliminação/destruição



### AVISO!

**Em caso de eliminação/destruição inapropriada, danos ambientais podem ser causados!**

- ▶ Resíduos eletrónicos, lubrificantes e outros aditivos estão sujeitos a tratamento especial e só devem ser eliminados por empresas especializadas e autorizadas!



### NOTA!

- ▶ Entregue a máquina de tosquiar para eliminação a um centro de assistência ou oficina eletrotécnica nas proximidades.

## Πίνακας περιεχομένων

1	Ασφάλεια.....	3
1.1	Γενικά.....	3
1.2	Σύμβολα και υποδείξεις προειδοποίησης.....	3
1.3	Προβλεπόμενη χρήση.....	4
1.4	Απαιτήσεις για το προσωπικό.....	4
1.5	Σύνδεση παροχής ρεύματος.....	4
1.6	Ζώα.....	6
1.7	Κοπτικό.....	6
1.8	Μέσα ατομικής προστασίας (ΜΑΠ).....	7
1.9	Παιδιά.....	7
2	Γενικά.....	8
2.1	Όροι εγγύησης.....	8
2.2	Εξυπηρέτηση πελατών.....	8
2.3	Περιορισμός ευθύνης.....	8
2.4	Πνευματική ιδιοκτησία.....	8
2.5	Σκοπός χρήσης.....	9
3	Τεχνικά χαρακτηριστικά.....	9
4	Κατασκευή και λειτουργία.....	10
4.1	Κατασκευή.....	10
4.2	Περιγραφή λειτουργίας.....	10
5	Μεταφορά, συσκευασία και αποθήκευση.....	10
5.1	Παραδιδόμενος εξοπλισμός.....	10
5.2	Συσκευασία.....	11
5.3	Αποθήκευση.....	11
6	Χειρισμός.....	11
6.1	Απαιτήσεις χώρου χρήσης.....	11
6.2	Ρύθμιση πίεσης κουρέματος.....	11
6.3	Ενεργοποίηση/απενεργοποίηση της κουρευτικής μηχανής.....	12
6.4	Χρήση της κουρευτικής μηχανής.....	12
6.5	Αλλαγή κοπτικού.....	13
6.6	Λίπανση.....	14
6.7	Καθαρισμός.....	15
7	Αποκατάσταση βλαβών.....	16
7.1	Υποδείξεις ασφαλείας.....	16
7.2	Απίες και αποκατάσταση βλαβών.....	16
8	Ανταλλακτικά.....	18
9	Διάθεση αποβλήτων.....	19





## **ΣΗΜΑΝΤΙΚΕΣ ΥΠΟΔΕΙΞΕΙΣ ΑΣΦΑΛΕΙΑΣ**



### **ΥΠΟΔΕΙΞΗ!**

Εάν χρησιμοποιείτε ηλεκτρική συσκευή, πρέπει να λαμβάνετε πάντα υπόψη τα βασικά μέτρα προστασίας όπως περιγράφονται παρακάτω:

Διαβάστε όλες τις οδηγίες, προτού χρησιμοποιήσετε τη συσκευή.

## **1 Ασφάλεια**

### **1.1 Γενικά**



#### **ΚΙΝΔΥΝΟΣ!**

#### **ΚΙΝΔΥΝΟΣ ΑΠΟ ΤΗΝ ΠΑΡΑΒΛΕΨΗ ΤΩΝ ΥΠΟΔΕΙΞΕΩΝ ΑΣΦΑΛΕΙΑΣ!**

Η παράβλεψη των οδηγιών χρήσης και υποδείξεων ασφαλείας που αναφέρονται στο παρόν εγχειρίδιο μπορεί να καταλήξει στην πρόκληση σοβαρών τραυματισμών ή ζημιών στη συσκευή.

- ▶ Λαμβάνετε πάντοτε υπόψη τις υποδείξεις προειδοποίησης και τις οδηγίες του παρόντος εγχειριδίου.

Λαμβάνετε υπόψη τις παρακάτω υποδείξεις ασφαλείας:

- ▶ Μην αφήνετε την κουρευτική μηχανή χωρίς επίβλεψη, ενώ το φως είναι συνδεδεμένο στην πρίζα.
- ▶ Αποθηκεύετε την κουρευτική μηχανή μακριά από παιδιά.

### **1.2 Σύμβολα και υποδείξεις προειδοποίησης**

Στις οδηγίες χρήσης χρησιμοποιούνται διάφορα σύμβολα. Τα σύμβολα αυτά υποδεικνύουν πιθανούς κινδύνους ή επισημαίνουν τεχνικές πληροφορίες, των οποίων η παράβλεψη προκαλεί σωματικές βλάβες και υλικές ζημιές ή οικονομικά ασύμφορη λειτουργία.

#### **Σύμβολο κινδύνου**



#### **ΠΡΟΕΙΔΟΠΟΙΗΣΗ/ΚΙΝΔΥΝΟΣ!**

Επισημαίνει μια εν δυνάμει επικίνδυνη κατάσταση. Εάν αυτή δεν αποτραπεί, ενδέχεται να προκληθούν σοβαροί ή ακόμη και θανάσιμοι τραυματισμοί.



#### **ΠΡΟΣΟΧΗ!**

Επισημαίνει μια εν δυνάμει επικίνδυνη κατάσταση. Εάν αυτή δεν αποτραπεί, ενδέχεται να προκληθούν ελαφροί ή πολύ ελαφροί τραυματισμοί.

#### **Σύμβολο ενημέρωσης**



#### **ΥΠΟΔΕΙΞΗ!**

Υπόδειξη, της οποίας η παράβλεψη, ενδέχεται να προκαλέσει δυσλειτουργίες ή ζημιές.

### 1.3 Προβλεπόμενη χρήση

Η προβλεπόμενη χρήση της κουρευτικής μηχανής περιγράφεται στο κεφάλαιο 2.5 Σκοπός χρήσης. Απαγορεύεται ρητά οποιαδήποτε άλλη χρήση και ιδιαίτερα η χρήση της μηχανής σε ανθρώπους και σε επικίνδυνα ζώα, ειδικά στα σαρκοφάγα.

Η συσκευή προορίζεται μόνο για επαγγελματική χρήση.

Η κουρευτική μηχανή πρέπει να χρησιμοποιείται μόνο σε ξηρούς χώρους.

Ως δεσμευτικά όρια χρήσης και χαρακτηριστικά στοιχεία ισχύουν τα αναφερόμενα στο κεφάλαιο 3 Τεχνικά χαρακτηριστικά.

### 1.4 Απαιτήσεις για το προσωπικό

- Ο χειρισμός της κουρευτικής μηχανής επιτρέπεται να γίνεται μόνο από άτομα, από τα οποία αναμένεται ότι θα εκτελέσουν την εργασία τους με αξιοπιστία. Άτομα των οποίων τα αντανακλαστικά επηρεάζονται από την κατανάλωση ναρκωτικών, αλκοόλ ή φαρμάκων, απαγορεύεται να χειρίζονται τη μηχανή.
- Ο χειριστής πρέπει να έχει εμπειρία στο κούρεμα των ζώων που κουρεύει.
- Απαγορεύεται ο χειρισμός της μηχανής από παιδιά.
- Τα παιδιά πρέπει να επιβλέπονται προκειμένου να διασφαλίζεται ότι αυτά δεν παίζουν με τη μηχανή.

#### Αναρμόδια άτομα



#### ΠΡΟΣΟΧΗ!

#### ΚΙΝΔΥΝΟΣ ΓΙΑ ΑΝΑΡΜΟΔΙΑ ΑΤΟΜΑ ΚΑΙ ΕΞΑΙΤΙΑΣ ΑΥΤΩΝ!

Αναρμόδια άτομα, τα οποία δεν πληρούν τις απαιτήσεις που περιγράφονται, δεν γνωρίζουν τους κινδύνους στον χώρο εργασίας.

- ▶ Απαγορεύεται η πρόσβαση αναρμοδίων ατόμων στον χώρο κουρέματος.
- ▶ Σε περίπτωση αμφιβολίας, απευθυνθείτε στα εν λόγω άτομα και οδηγήστε τα εκτός του χώρου εργασίας.
- ▶ Διακόπτετε την εργασία όσο βρίσκονται στον χώρο εργασίας αναρμόδια άτομα.

### 1.5 Σύνδεση παροχής ρεύματος



#### ΚΙΝΔΥΝΟΣ!

Για την μείωση του κινδύνου ηλεκτροπληξίας:

- ▶ Μην πιάνετε τη συσκευή εάν έχει πέσει σε νερό. Αποσυνδέστε αμέσως το βύσμα από την πρίζα.
- ▶ Μην την χρησιμοποιείται στο μπάνιο ή στο ντους.
- ▶ Μην τοποθετείτε τη συσκευή με τρόπο που ενέχει κίνδυνο πτώσης ή τραβήγματος σε μπανιέρα ή νιπτήρα. Μην

τοποθετείτε τη συσκευή στο νερό ή σε άλλα υγρά και μην την αφήνετε να πέσει μέσα σε αυτά.

- ▶ Εκτός από την περίπτωση φόρτισης, αποσυνδέετε πάντα το βύσμα από την πρίζα αμέσως μετά τη χρήση της συσκευής.
- ▶ Πριν από τον καθαρισμό της συσκευής αποσυνδέετε το τροφοδοτικό.



## **ΠΡΟΕΙΔΟΠΟΙΗΣΗ**

Για τη μείωση του κινδύνου εγκαυμάτων, πυρκαγιάς, ηλεκτροπληξίας ή τραυματισμών:

- ▶ Δεν πρέπει να αφήνετε ποτέ μια συσκευή χωρίς επίβλεψη, όταν είναι συνδεδεμένη με το ρεύμα.
- ▶ Αυτή η συσκευή δεν προορίζεται για χρήση από άτομα (συμπεριλαμβανομένων των παιδιών) με μειωμένες σωματικές, αισθητικές ή διανοητικές ικανότητες ή με έλλειψη εμπειρίας και γνώσεων, εκτός εάν επιτηρούνται από αρμόδιο άτομο για την ασφάλειά τους ή εάν έχουν λάβει από το άτομο αυτό οδηγίες για τον τρόπο χρήσης της συσκευής. Τα παιδιά πρέπει να επιβλέπονται προκειμένου να διασφαλίζεται ότι αυτά δεν παίζουν με τη μηχανή.
- ▶ Χρησιμοποιείτε τη συσκευή μόνο για τον σκοπό που περιγράφεται στις παρούσες οδηγίες χρήσης. Μη χρησιμοποιείτε εξαρτήματα που δεν έχουν οριστεί από τον κατασκευαστή.
- ▶ Μην θέτετε τη συσκευή σε λειτουργία, όταν το καλώδιο ή το βύσμα έχει υποστεί βλάβη, όταν δεν λειτουργεί σωστά, μετά από πτώση ή βλάβη ή αφού έχει πέσει μέσα σε νερό. Αναθέστε τον έλεγχο και την επισκευή της συσκευής στο κέντρο εξυπηρέτησης πελατών.
- ▶ Διατηρείτε το καλώδιο μακριά από θερμές επιφάνειες.
- ▶ Φροντίστε ώστε οι οπές αερισμού να μην εμποδίζονται από χνούδια, τρίχες και άλλα παρόμοια εμπόδια.
- ▶ Μην αφήνετε ποτέ να πέφτουν αντικείμενα σε οπές και μην τοποθετείτε αντικείμενα σε αυτές.
- ▶ Μη χρησιμοποιείτε τη συσκευή σε εξωτερικούς χώρους και μην τη λειτουργείτε, όταν γίνεται χρήση προϊόντων αερολυμάτων (σπρέι).
- ▶ Μη χρησιμοποιείτε αυτήν τη συσκευή όταν έχει ελαττωματική ή σπασμένη χτένα, επειδή ενδέχεται να προκληθεί τραυματισμός στο πρόσωπο.
- ▶ Τοποθετείτε πάντα το βύσμα πρώτα στη συσκευή και μετά στην πρίζα. Κατά την αποσύνδεση περιστρέφετε όλα τα στοιχεία χειρισμού στη θέση απενεργοποίησης (π.χ. "0") και τραβάτε κατόπιν το βύσμα από την πρίζα.

- ▶ Μη φορτίζετε τη συσκευή, μην την αποθέτετε και μην την αφήνετε σε σημεία όπου αναμένεται να λάβουν χώρα τα εξής:
  - Βλάβες στη συσκευή λόγω έκθεσής της σε ζώα ή
  - Έκθεση της συσκευής σε δυσμενείς καιρικές συνθήκες



### **ΠΡΟΕΙΔΟΠΟΙΗΣΗ**

Διατηρείτε τη συσκευή στεγνή.

## **1.6 Ζώα**



### **ΠΡΟΣΟΧΗ!**

#### **ΚΙΝΔΥΝΟΣ ΤΡΑΥΜΑΤΙΣΜΟΥ ΑΠΟ ΖΩΑ!**

Ο θόρυβος της μηχανής μπορεί να ενοχλήσει τα ζώα. Ένα λάκτισμα, μια επίθεση ή το βάρος του σώματος ενός ζώου μπορεί να προκαλέσει τραυματισμό.

- ▶ Οι εργασίες πρέπει να εκτελούνται αποκλειστικά από άτομα με εμπειρία στο κούρεμα των ζώων που πρόκειται να κουρευτούν.
- ▶ Απομακρύνετε ξένα σώματα από τη γούνα (σύρματα, ξύλα, κ.λπ.) πριν από την έναρξη του κουρέματος.
- ▶ Σταθεροποιήστε το ζώο επαρκώς και ηρεμήστε το πριν από την εργασία.
- ▶ Εκτελείτε προσεκτικά την εργασία.
- ▶ Ζητήστε βοήθεια από δεύτερο άτομο, εάν χρειάζεται.

## **1.7 Κοπτικό**



### **ΠΡΟΣΟΧΗ!**

#### **ΚΙΝΔΥΝΟΣ ΑΠΟ ΚΙΝΟΥΜΕΝΑ ΕΞΑΡΤΗΜΑΤΑ!**

Η κίνηση του κοπτικού και οι αιχμηρές άκρες του μπορούν να προκαλέσουν τραυματισμό.

- ▶ Εκτελείτε προσεκτικά την εργασία.
- ▶ Αποφεύγετε οποιαδήποτε επαφή με τα κινούμενα κοπτικά.
- ▶ Μην αγγίζετε το κοπτικό, ακόμα και αν η μηχανή είναι απενεργοποιημένη, όσο η μηχανή είναι συνδεδεμένη στην παροχή ρεύματος. Διακόπτετε την τροφοδοσία ρεύματος κατά τη διάρκεια εργασιών στο κοπτικό/στην κεφαλή κουρέματος.
- ▶ Μη χρησιμοποιείτε χαλασμένα κοπτικά, των οποίων τα δόντια είναι στομωμένα ή λείπουν. Χρησιμοποιείτε μόνο κοφτερά κοπτικά, τα οποία έχουν τροχιστεί από ειδικό συνεργείο.
- ▶ Η άνω λεπίδα της κεφαλής κουρέματος συγκρατείται μόνο από τους κινητήριους πείρους των δικράνων πίεσης. Εάν το κουμπί ρύθμισης της πίεσης κουρέματος χαλαρώσει υπερβολικά, ενδέχεται να εκτοξευθεί η άνω λεπίδα και να προκαλέσει τραυματισμό.



## **ΠΡΟΣΟΧΗ!**

### **ΚΙΝΔΥΝΟΣ ΕΓΚΑΥΜΑΤΟΣ!**

Η ανεπαρκής λίπανση της κεφαλής κουρέματος μπορεί να προκαλέσει αύξηση της θερμοκρασίας. Αυτή μπορεί να προκαλέσει ανησυχία στα ζώα.

- ▶ Λιπαίνετε το κοπτικό και την κεφαλή κουρέματος μέσω του προβλεπόμενου στομίου λίπανσης κατά το κούρεμα έτσι ώστε να μην στεγνώσουν, τουλάχιστον ανά 15 λεπτά.
- ▶ Το κοπτικό ενδέχεται να υπερθερμανθεί μετά από παρατεταμένη χρήση.

## **1.8 Μέσα ατομικής προστασίας (ΜΑΠ)**



### **ΠΡΟΣΟΧΗ!**

#### **ΚΙΝΔΥΝΟΣ ΤΡΑΥΜΑΤΙΣΜΟΥ ΑΠΟ ΕΣΦΑΛΜΕΝΑ Η ΕΛΛΙΠΗ ΜΕΣΑ ΠΡΟΣΤΑΣΙΑΣ!**

Κατά την εργασία, η χρήση των μέσων ατομικής προστασίας είναι απαραίτητη, ώστε να ελαχιστοποιούνται οι κίνδυνοι για την υγεία.

- ▶ Φοράτε πάντα τα αναγκαία για την εκάστοτε εργασία μέσα προστασίας κατά την εργασία.



Φοράτε αντιολισθητικά υποδήματα για να μην γλιστρήσετε όταν εργάζεστε σε ολισθηρές επιφάνειες.



Φοράτε προστατευτικά γυαλιά για την προστασία των ματιών από εκσφενδονιζόμενα αντικείμενα.



Φοράτε εφαρμοστά ενδύματα εργασίας με μεγάλη αντοχή στο σχίσιμο, εφαρμοστά μανίκια και χωρίς προεξέχοντα μέρη.

Αυτά εξυπηρετούν κυρίως την προστασία σας από εμπλοκή στα κινούμενα εξαρτήματα της μηχανής.

Μη φοράτε δαχτυλίδια, αλυσίδες ή άλλα κοσμήματα.



Φοράτε γάντια εργασίας για προστασία από τραυματισμούς.



Η εκπομπή θορύβου κατά την εργασία είναι συνήθως 79 dB (A). Συνιστάται να φοράτε ωτασπίδες κατά την εργασία.

## **1.9 Παιδιά**



### **ΠΡΟΕΙΔΟΠΟΙΗΣΗ**

Μην αφήνετε τη συσκευή χωρίς επίβλεψη και χρησιμοποιείτε την με μεγάλη προσοχή παρουσία παιδιών ή ατόμων που δεν μπορούν να εκτιμήσουν τους κινδύνους.

Απαγορεύεται αυστηρά ο χειρισμός της συσκευής από παιδιά. Τα παιδιά δεν επιτρέπεται να παίζουν με τη συσκευή.



### **ΦΥΛΑΣΣΕΤΕ ΤΙΣ ΟΔΗΓΙΕΣ ΧΡΗΣΗΣ!**

## 2 Γενικά

Οι οδηγίες αυτές αποσκοπούν στην ασφάλη και αποτελεσματική χρήση αυτής της συσκευής. Διαβάστε προσεκτικά τις οδηγίες πριν από την έναρξη οποιασδήποτε εργασίας.

Η συμμόρφωση με τις υποδείξεις ασφάλειας και τις οδηγίες χρήσης του παρόντος εγχειριδίου είναι απαραίτητη για την ασφαλή εργασία.

Φυλάξτε τις οδηγίες χρήσης για μελλοντική αναφορά. Σε περίπτωση παράδοσης της συσκευής σε τρίτους, τους παραδίδετε επίσης τις παρούσες οδηγίες χρήσης.

### 2.1 Όροι εγγύησης

Οι όροι εγγύησης περιέχονται στους γενικούς όρους συναλλαγών του κατασκευαστή.

### 2.2 Εξυπηρέτηση πελατών

Για τεχνικές πληροφορίες, επικοινωνήστε με το τμήμα εξυπηρέτησης πελατών και με τα εξουσιοδοτημένα κέντρα σέρβις.

Οι συνεργάτες μας ενδιαφέρονται πάντα για νέες πληροφορίες και εμπειρίες, που προκύπτουν από τη χρήση της συσκευής και μπορούν να είναι πολύτιμες για τη βελτίωση των προϊόντων μας.

### 2.3 Περιορισμός ευθύνης

Όλες οι πληροφορίες και υποδείξεις σε αυτό το εγχειρίδιο έχουν συνταχθεί σύμφωνα με τα ισχύοντα πρότυπα και τους ισχύοντες κανονισμούς, την τελευταία λέξη της τεχνολογίας καθώς και την εκτεταμένη γνώση και εμπειρία μας.

Ο κατασκευαστής δεν αναλαμβάνει καμία ευθύνη για ζημιές που οφείλονται σε:

- Μη τήρηση του εγχειριδίου λειτουργίας.
- Μη προβλεπόμενη χρήση της μηχανής.
- Χρήση της μηχανής από ανεκπαιδευτο προσωπικό.
- Τεχνικές τροποποιήσεις.
- Χρήση μη γνήσιων ανταλλακτικών.

Το πραγματικό περιεχόμενο συσκευασίας των ειδικών εκδόσεων μπορεί να διαφέρει από τις επεξηγήσεις και εικονογραφήσεις που περιγράφονται σε αυτό το εγχειρίδιο, λόγω των πρόσθετων επιλογών παραγγελίας ή των νέων τεχνικών τροποποιήσεων.

### 2.4 Πνευματική ιδιοκτησία

Το έγγραφο αυτό προστατεύεται από δικαιώματα πνευματικής ιδιοκτησίας. Απαγορεύεται οποιαδήποτε αντιγραφή ή ανατύπωση, ακόμη και αποσπασματική, καθώς και η αναπαραγωγή εικόνων, ακόμα και σε τροποποιημένη μορφή χωρίς τη ρητή, έγγραφη συγκατάθεση του κατασκευαστή.

## 2.5 Σκοπός χρήσης

Η συσκευή προορίζεται αποκλειστικά για κούρεμα προβάτων, αιγών, λάμα, αλπάκακα και άλλων καμηλίδων. Η συσκευή προορίζεται μόνο για επαγγελματική χρήση.

Οποιαδήποτε άλλη ή επιπρόσθετη χρήση θεωρείται ως μη προβλεπόμενη.



### **ΠΡΟΣΟΧΗ!**

#### **Κίνδυνος από μη προβλεπόμενη χρήση!**

Κίνδυνοι μπορούν να προκύψουν από τη μη προβλεπόμενη χρήση ή/και από άλλου είδους χρήση της συσκευής.

- ▶ Χρησιμοποιείτε τη συσκευή μόνο για τον προβλεπόμενο σκοπό.
- ▶ Τηρείτε με τις διαδικασίες που περιγράφονται σε αυτές τις οδηγίες χρήσης.

Κάθε είδους αξιώσεις για ζημίες που προκλήθηκαν από μη προβλεπόμενη χρήση της μηχανής δεν γίνονται αποδεκτές.

Τον κίνδυνο αναλαμβάνει αποκλειστικά ο χρήστης.



### **ΠΡΟΣΟΧΗ!**

#### **Κίνδυνος από αδόκιμη χρήση!**

Απέχετε από τις παρακάτω χρήσεις της συσκευής:

- ▶ Χρήση της μηχανής σε ανθρώπους.
- ▶ Κούρεμα άλλων, ειδικά επικίνδυνων, ζώων όπως, π.χ., αρπακτικών ζώων.

## 3 Τεχνικά χαρακτηριστικά

Λαβή	Ø 54 mm
Μήκος	301 mm
Βάρος (χωρίς το καλώδιο σύνδεσης)	1,24 kg
Τάση	
Μέγιστο ηλεκτρικό ρεύμα	
Συχνότητα	βλέπε πινακίδα στοιχείων της μηχανής
Ισχύς εισόδου	
Αριθμός στροφών	
Εκπομπές θορύβου ( $L_{PA}$ ):	79 dB(A) (EN 60745-1:2009)
Αβεβαιότητα K	3 dB
Εύρος θερμοκρασίας λειτουργίας	0 - 40 °C
Μέγιστη σχετική ατμοσφαιρική υγρασία	10 - 90%
Δονήσεις $a_{hv}$	12,8 m/s <sup>2</sup>
Αβεβαιότητα K	1,5 m/s <sup>2</sup>

Διατηρούμε το δικαίωμα αλλαγών και βελτιώσεων στο πλαίσιο της εξέλιξης της τεχνολογίας.

## 4 Κατασκευή και λειτουργία

### 4.1 Κατασκευή



- 1 Κοπτικό
- 2 Στόμιο εξαγωγής αέρα
- 3 Στόμιο λίπανσης
- 4 Κεφαλή κουρέματος
- 5 Ρυθμιστής πίεσης κουρέματος
- 6 Τμήμα μοτέρ
- 7 Διακόπτης ON/OFF
- 8 Φίλτρο αέρα
- 9 Καλώδιο

Εικ. 1

### 4.2 Περιγραφή λειτουργίας



Εικ. 2

Η κουρευτική μηχανή προορίζεται για κούρεμα προβάτων, αιγών, λάμα, αλπάκα και άλλων καμηλιδών. Ως εργαλεία κοπής χρησιμοποιούνται δύο λεπίδες σε σχήμα χτένας. Η κτενωτή πλάκα που ακουμπά στο δέρμα (2) είναι σταθερή και βιδωμένη στο περίβλημα. Η επάνω λεπίδα (3) κινείται πέρα-δώθε κόντρα σε αυτήν. Η άνω λεπίδα τίθεται σε κίνηση με τη βοήθεια των δύο δίκρανων πίεσης. Η πίεση κουρέματος ρυθμίζεται από το κουμπί ρύθμισης πίεσης (1).

## 5 Μεταφορά, συσκευασία και αποθήκευση

### 5.1 Παραδιδόμενος εξοπλισμός

- 1 μηχανή κουρέματος
- 1 ζεύγος κοπτικά
- 1 ειδικό κατσαβίδι
- 1 δοχείο ειδικού λιπαντικού λαδιού
- 1 πινέλο καθαρισμού
- 1 θήκη για μεταφορά και φύλαξη
- 1 εγχειρίδιο οδηγιών χρήσης

#### ΥΠΟΔΕΙΞΗ!



- ▶ Ελέγξτε το περιεχόμενο της συσκευασίας ως προς την πληρότητα και για εμφανείς ζημιές. Αναφέρετε αμέσως τυχόν ελλείψεις ή ελαττωματικά εξαρτήματα κατά την παραλαβή στον προμηθευτή/έμπορο της περιοχής σας.



## 5.2 Συσσκευασία

Για τη συσκευασία χρησιμοποιήθηκαν αποκλειστικά οικολογικά υλικά.



Η ανακύκλωση του υλικού συσκευασίας εξοικονομεί πρώτες ύλες και περιορίζει τη παραγωγή απορριμμάτων. Απορρίψτε τα υλικά συσκευασίας που δεν είναι πλέον απαραίτητα σύμφωνα με τους τοπικούς κανονισμούς.

## 5.3 Αποθήκευση

**Αποθηκεύετε την κουρευτική μηχανή και τα παρελκόμενα υπό τις εξής συνθήκες:**

- ▶ Μην τα αποθηκεύετε σε υπαίθριο χώρο.
- ▶ Αποθηκευτέ τα σε στεγνό χώρο χωρίς σκόνη.
- ▶ Προστατεύετέ τα από την ηλιακή ακτινοβολία.
- ▶ Αποφεύγετε τους μηχανικούς κραδασμούς.
- ▶ Θερμοκρασία αποθήκευσης: 0 έως 40 °C.
- ▶ Σχετική ατμοσφαιρική υγρασία: μέγ. 90%.
- ▶ Όταν η κουρευτική μηχανή αποθηκεύεται για διάστημα άνω των 3 μηνών, ελέγχετε τακτικά τη γενική κατάσταση όλων των εξαρτημάτων.
- ▶ Η κουρευτική μηχανή πρέπει να καθαρίζεται, να λαδώνεται και το κοπτικό να φυλάσσεται αποσυναρμολογημένο στη θήκη της συσκευής μεταξύ των χρήσεων (κίνδυνος διάβρωσης).

## 6 Χειρισμός

### 6.1 Απαιτήσεις χώρου χρήσης

- ▶ Λάβετε υπόψη τις συνθήκες λειτουργίας (βλέπε κεφάλαιο 3 Τεχνικά χαρακτηριστικά).
- ▶ Οι πρίζες σε εξωτερικό χώρο πρέπει να είναι εφοδιασμένες με διακόπτη προστασίας ρεύματος (RCD).
- ▶ Στον χώρο εργασίας πρέπει να υπάρχει επαρκής φωτισμός.
- ▶ Η πρίζα πρέπει να είναι εύκολα προσβάσιμη, ώστε το καλώδιο σύνδεσης να μπορεί να αποσυνδεθεί γρήγορα.
- ▶ Το καλώδιο σύνδεσης της βάσης φόρτισης δεν πρέπει να είναι τεντωμένο ή τσακισμένο.
- ▶ Εξασφαλίστε επαρκή αερισμό.

### 6.2 Ρύθμιση πίεσης κουρέματος

Ρυθμίστε την πίεση πριν την έναρξη του κουρέματος ως εξής:



Εικ. 3

- ▶ Πριν από την έναρξη του κουρέματος και χωρίς να ενεργοποιήσετε τη μηχανή, ελέγξτε εάν οι κινητήριοι πείροι των δικράνων πίεσης εμπλέκονται επακριβώς στις οπές τοποθέτησης της άνω λεπίδας.
- ▶ Γυρίστε τον διακόπτη ρύθμισης προς την κατεύθυνση του βέλους μέχρι να αισθανθείτε μια πρώτη μικρή αντίσταση.
- ▶ Γυρίστε περαιτέρω τον διακόπτη ρύθμισης κατά 1/4 προς την κατεύθυνση του βέλους.

Βλ. Εικ. 3

- ▶ Μετά από κάθε νέα ρύθμιση, πρέπει πρώτα να ελέγχετε την απόδοση κοπής στο ζώο προτού συνεχίσετε να χρησιμοποιείτε τη συσκευή.
- ▶ Εάν το αποτέλεσμα του κουρέματος αλλάζει προς το χειρότερο, αυξήστε την πίεση κουρέματος κατά ακόμη 1/4 προς την κατεύθυνση του βέλους. Εάν εξακολουθείτε να μην έχετε το επιθυμητό αποτέλεσμα, πρέπει να αντικατασταθούν ή να ακονιστούν τα κοπτικά.



### **ΠΡΟΣΟΧΗ!**

- ▶ Η άνω λεπίδα της κεφαλής κουρέματος συγκρατείται μόνο από τους κινητήριους πείρους των δικράνων πίεσης. Εάν το κουμπί ρύθμισης της πίεσης κουρέματος χαλαρώσει υπερβολικά, ενδέχεται να εκτοξευθεί η άνω λεπίδα και να προκαλέσει τραυματισμό.



### **ΥΠΟΔΕΙΞΗ!**

- ▶ Όταν η πίεση είναι πολύ χαμηλή, μπορούν να συσσωρευτούν τρίχες ανάμεσα στις λεπίδες. Αυτό οδηγεί σε ένα κακό αποτέλεσμα κουρέματος. Καθαρίστε σε αυτήν την περίπτωση τα κοπτικά όπως περιγράφεται στο κεφάλαιο 6.7.

## **6.3 Ενεργοποίηση/απενεργοποίηση της κουρευτικής μηχανής**



Εικ. 4

- ▶ Για να ενεργοποιήσετε τη μηχανή κουρέματος, ρυθμίστε το διακόπτη στη θέση I.
- ▶ Για να απενεργοποιήσετε τη μηχανή κουρέματος, ρυθμίστε το διακόπτη στη θέση 0 (βλ. Εικ. 4).

## **6.4 Χρήση της κουρευτικής μηχανής**

- ▶ Πλησιάστε το ζώο από εμπρός.
- ▶ Ακίνητοποιήστε το ζώο που πρόκειται να κουρέψετε και ηρεμήστε το.
- ▶ Συνδέστε το φισ στην πρίζα.
- ▶ Ενεργοποιήστε την κουρευτική μηχανή στο οπτικό πεδίο του ζώου.
- ▶ Παρατηρήστε τη συμπεριφορά του ζώου κατά το κούρεμα.
- ▶ Απενεργοποιήστε την κουρευτική μηχανή μετά το κούρεμα και βγάλτε το φισ από την πρίζα.

## 6.5 Αλλαγή κοπτικού



Εικ. 5



Εικ. 6

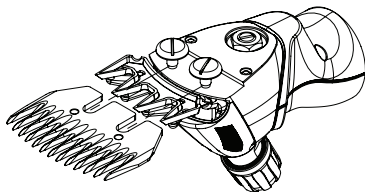

Εικ. 7



Εικ. 9

- ▶ Απενεργοποιήστε την κουρευτική μηχανή ρυθμίζοντας το συρόμενο διακόπτη στη θέση «0».
- ▶ Βγάλτε το φιν από την πρίζα.
- ▶ Γυρίστε τον διακόπτη ρύθμισης προς την κατεύθυνση του βέλους μέχρι να μειωθεί η αντίσταση.
- ▶ Τοποθετήστε τη μηχανή κουρέματος με τις βίδες τις πλάκας χτενιών προς τα επάνω σε επίπεδη επιφάνεια.

- ▶ Αφαιρέστε τις βίδες της κενωτής πλάκας και απομακρύνετε την πλάκα από την κεφαλή κουρέματος.
- ▶ Αφαιρέστε την άνω λεπίδα.

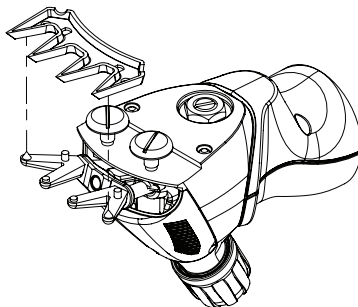

Εικ. 8

- ▶ Τοποθετήστε την καινούργια άνω λεπίδα στους κινητήριους πείρους των δικράνων πίεσης.
- ▶ Βάλτε μερικές σταγόνες λάδι στην λειασμένη επιφάνεια της επάνω λεπίδας.

## ΥΠΟΔΕΙΞΗ!



- ▶ Προσέξτε κατά τη συναρμολόγηση ώστε τα καινούργια και/ή τα ακονισμένα κοπτικά να τοποθετηθούν στη σωστή μεταξύ τους θέση.
- ▶ Οι κινητήριοι πείροι των δικράνων πίεσης πρέπει να εμπλέκονται επακριβώς στις οπές τοποθέτησης της άνω λεπίδας.

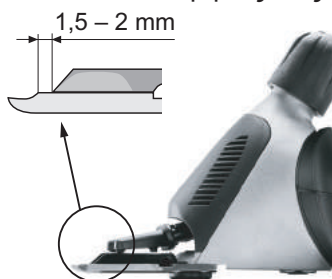

Εικ. 10

- ▶ Εφαρμόστε την καινούρια κτενωτή πλάκα. Τοποθετήστε την έτσι, ώστε η κοφτερή επιφάνεια της κτενωτής πλάκας να εκτείνεται πέρα από τις άκρες της άνω λεπίδας κατά περίπου 1,5 - 2 mm.
- ▶ Σφίξτε τις βίδες της πλάκας χτενιών.

## ΥΠΟΔΕΙΞΗ!



- ▶ Εργάζεστε μόνο με κοφτερά κοπτικά. Αντικαθιστάτε τις φθαρμένες ή τις ελαττωματικές λεπίδες με σπασμένα δόντια. Το σωστό ακόνισμα των κοπτικών είναι δυνατό μόνο με ειδικά μηχανήματα και από εξειδικευμένο προσωπικό. Στην περίπτωση αυτή επικοινωνήστε με το κέντρο σέρβις.

## 6.6 Λίπανση



Εικ. 11

Προκειμένου να διασφαλιστεί ένα καλό αποτέλεσμα και να αυξηθεί η διάρκεια ζωής της κουρευτικής μηχανής, συμπεριλαμβανομένης της κεφαλής της, απαιτείται ένα λεπτό στρώμα λαδιού μεταξύ της άνω λεπίδας και της κτενωτής πλάκας. Όλα τα άλλα κινούμενα μέρη της κεφαλής κουρέματος πρέπει επίσης να λιπαίνονται.

- ▶ Βάλτε λάδι στα κοπτικά και στο στόμιο λίπανσης της κεφαλής κουρέματος.



## ΠΡΟΣΟΧΗ!

### ΠΙΘΑΝΗ ΠΡΟΚΛΗΣΗ ΖΗΜΙΩΝ ΣΤΗΝ ΚΟΥΡΕΥΤΙΚΗ ΜΗΧΑΝΗ!

Η ανεπαρκής λίπανση της κεφαλής κουρέματος έχει ως αποτέλεσμα την αύξηση της θερμοκρασίας και τη βράχυνση της διάρκειας ζωής της κουρευτικής μηχανής και του κοπτικού.

- ▶ Λιπαίνετε τα κοπτικά κατά τη διάρκεια του κουρέματος τουλάχιστον ανά 15 λεπτά, ώστε να μην στεγνώνουν.
- ▶ Χρησιμοποιείτε αποκλειστικά το ειδικό λάδι που παρέχεται ή ένα λάδι παραφίνης με προδιαγραφές ISO VG 15.

## ΥΠΟΔΕΙΞΗ!



- ▶ Το συνοδευτικό λάδι δεν είναι τοξικό και δεν προκαλεί ερεθισμό του δέρματος ή των βλεννογόνων. Διασπάται σε ποσοστό περίπου 20% ύστερα από 21 ημέρες (CEL-L-33-T-82).
- ▶ Λιπαίνετε τις λεπίδες πριν από, κατά τη διάρκεια και ύστερα από κάθε χρήση τους.
- ▶ Λιπαίνετε τις λεπίδες το αργότερο όταν αρχίζουν να αφήνουν σημάδια ή να επιβραδύνουν.
- ▶ Βάλτε μερικές σταγόνες λαδιού στην μπροστινή και στην πλάγια πλευρά του κοπτικού (βλ. Εικ. 11)
- ▶ Καθαρίστε την περίσσεια λαδιού με μαλακό, στεγνό πανί.
- ▶ Τα σπρέι λιπαντικών δεν περιέχουν αρκετό λάδι για καλή λίπανση, αλλά είναι κατάλληλα για την ψύξη του κοπτικού.
- ▶ Αντικαταστήστε τις κατεστραμμένες λεπίδες αμέσως για την πρόληψη τραυματισμών.

## 6.7 Καθαρισμός



### ΠΡΟΣΟΧΗ!

#### ΑΔΟΚΙΜΟΣ ΚΑΘΑΡΙΣΜΟΣ.

#### ΚΙΝΔΥΝΟΣ ΠΡΟΚΛΗΣΗΣ ΖΗΜΙΩΝ ΣΤΗΝ ΚΟΥΡΕΥΤΙΚΗ ΜΗΧΑΝΗ!

- ▶ Καθαρίζετε την κουρευτική μηχανή μόνο με στεγνό πανί και με το παραδιδόμενο πινέλο, ενώ το φίλτρο αέρα μόνο με στεγνό πινέλο ή βούρτσα.
- ▶ Μην χρησιμοποιείτε σε καμία περίπτωση πετρελαιμένο αέρα.

#### Περίβλημα της κουρευτικής μηχανής

- ▶ Καθαρίζετε το περίβλημα της κουρευτικής μηχανής με ένα στεγνό πανί.

#### Κοπτικό και κεφαλή κουρέματος

- ▶ Καθαρίζετε το κοπτικό και την κεφαλή κουρέματος με το παραδιδόμενο πινέλο.
- ▶ Λιπαίνετε το κοπτικό, όπως περιγράφεται στο κεφάλαιο 6.6.

#### Φίλτρο αέρα



- ▶ Αφαιρέστε το φίλτρο αέρα από την κουρευτική μηχανή.
- ▶ Καθαρίστε το φίλτρο αέρα με ένα στεγνόπινέλο ή με μια βούρτσα. Βεβαιωθείτε ότι κατά τη διάρκεια του καθαρισμού δεν εισχωρούν ξένα σώματα στη μηχανή.
- ▶ Σύρετε και επανατοποθετήστε το φίλτρο αέρα στην κουρευτική μηχανή.

Εικ. 12



### ΠΡΟΣΟΧΗ!

#### ΠΙΘΑΝΗ ΠΡΟΚΛΗΣΗ ΖΗΜΙΩΝ ΣΤΗΝ ΚΟΥΡΕΥΤΙΚΗ ΜΗΧΑΝΗ!

Η λειτουργία της κουρευτικής μηχανής χωρίς φίλτρο αέρα ενδέχεται να οδηγήσει σε βλάβη της κουρευτικής μηχανής.

- ▶ Λειτουργείτε την κουρευτική μηχανή μόνο με σωστά τοποθετημένο φίλτρο αέρα.

## 7 Αποκατάσταση βλαβών

### 7.1 Υποδείξεις ασφαλείας



#### **ΚΙΝΔΥΝΟΣ!**

#### **ΘΑΝΑΣΙΜΟΣ ΚΙΝΔΥΝΟΣ ΑΠΟ ΗΛΕΚΤΡΟΠΛΗΞΙΑ!**

Η επαφή με καλώδια ή εξαρτήματα υπό τάση εγκυμονεί θανάσιμο κίνδυνο!

- ▶ Απενεργοποιήστε τη μηχανή προτού προβείτε σε οποιοσδήποτε εργασία αποκατάστασης βλαβών.
- ▶ Επισκευές σε ηλεκτρικές συσκευές επιτρέπεται να εκτελούνται μόνο από το τμήμα εξυπηρέτησης πελατών ή από επαγγελματίες, οι οποίοι έχουν εκπαιδευτεί από τον κατασκευαστή.

Κατά τη διάρκεια της εγγύησης, η συσκευή επιτρέπεται να ανοίξει μόνο από εξουσιοδοτημένο από τον κατασκευαστή προσωπικό, διαφορετικά παύει να ισχύει η εγγύηση.

### 7.2 Αιτίες και αποκατάσταση βλαβών

Βλάβη	Πιθανή αιτία	Αποκατάσταση βλάβης
Η άνω λεπίδα δεν κινείται πάνω σε όλη την επιφάνεια κύλισης.	Σπασμένο ελατήριο συγκράτησης. Φθαρμένος εκκεντροφόρος άξονας ή/και σφαίρα ή/και περιστρεφόμενη κεφαλή (ανεπαρκής λίπανση). Φθαρμένα έδρανα.	Επικοινωνήστε με το τμήμα εξυπηρέτησης πελατών.
Η επάνω λεπίδα δεν κινείται.	Ελαττωματικό γρανάζι. Σπασμένος ή παραμορφωμένος εκκεντροφόρος άξονας. Απουσία σφαίρας.	Επικοινωνήστε με το τμήμα εξυπηρέτησης πελατών.
Εμπλοκή κουμπιού ρύθμισης πίεσης.	Το σπείρωμα είναι ακάθαρμο ή έχει σκουριάσει. Εμπλοκή ασφαλιστικού δακτυλίου.	Επικοινωνήστε με το τμήμα εξυπηρέτησης πελατών.
Το κουμπί ρύθμισης πίεσης απελευθερώνεται αυτόματα.	Απουσία ασφαλιστικού δακτυλίου. Χαλαρός σπειρωτός αντιπριβικός δακτύλιος.	Επικοινωνήστε με το τμήμα εξυπηρέτησης πελατών.
Δεν είναι δυνατή η μεταφορά επαρκούς πίεσης στην άνω λεπίδα.	Σπασμένο ελατήριο συγκράτησης. Απουσία εδράνου βίδας. Φθαρμένο έδρανο βίδας. Φθαρμένη περιστρεφόμενη κεφαλή. Φθαρμένα δίκρανα πίεσης.	Επικοινωνήστε με το τμήμα εξυπηρέτησης πελατών.
Τα δίκρανα πίεσης αποσπώνται.	Σπασμένος κνώδακας ασφάλειας στο ελατήριο συγκράτησης.	Επικοινωνήστε με το τμήμα εξυπηρέτησης πελατών.

<b>Βλάβη</b>	<b>Πιθανή αιτία</b>	<b>Αποκατάσταση βλάβης</b>
Το μοτέρ λειτουργεί πολύ αργά.	Τα κοπτικά δεν έχουν λιπανθεί επαρκώς.	Λιπάνετε τα κοπτικά.
	Ελαττωματικό μοτέρ ή/και ηλεκτρονικό σύστημα.	Επικοινωνήστε με το τμήμα εξυπηρέτησης πελατών.
Το μοτέρ δεν λειτουργεί ή σταματά αμέσως.	Η πίεση κουρέματος είναι υπερβολική.	Ελαττώστε την πίεση κουρέματος όπως περιγράφεται στο Κεφάλαιο 6.2. Ακονίστε τις λεπίδες.
	Οσμή πυρκαγιάς από το περίβλημα του μοτέρ/το μοτέρ, καμμένο μοτέρ.	Επικοινωνήστε με το τμήμα εξυπηρέτησης πελατών.
	Ελαττωματικό μοτέρ ή/και ηλεκτρονικό σύστημα.	
Η κουρευτική μηχανή κόβει ελάχιστα ή καθόλου.	Το μοτέρ απενεργοποιείται λόγω υπερφόρτωσης.	Απενεργοποιήστε τη μηχανή και ενεργοποιήστε την μετά από μια φάση ψύξης. Εάν η μηχανή δεν λειτουργεί, ειδοποιήστε την εξυπηρέτηση πελατών.
	Τα κοπτικά έχουν στομώσει.	Επικοινωνήστε με το τμήμα εξυπηρέτησης πελατών.
	Τα κοπτικά δεν έχουν ακονιστεί σύμφωνα με τις προδιαγραφές.	
	Η πίεση κουρέματος είναι πολύ χαμηλή.	Αυξήστε την πίεση κουρέματος, όπως περιγράφεται στο κεφάλαιο 6.2 .
	Το κοπτικό δεν έχει τοποθετηθεί ή/ και ευθυγραμμιστεί σωστά.	Η κεφαλή κουρέματος δεν έχει τοποθετηθεί σωστά, όπως περιγράφεται στο κεφάλαιο 6.5. Ευθυγραμμίστε σωστά τα κοπτικά, βλέπε Εικ. 10.
Οι τρίχες του ζώου είναι πολύ βρεγμένες.	Κουρεύετε μόνο στεγνές τρίχες.	
	Έχουν παγιδευτεί τρίχες ανάμεσα στην επάνω λεπίδα και στην κενωτή πλάκα.	Αποσυναρμολογήστε τα κοπτικά, καθαρίστε, λιπάνετε και επανασυναρμολογήστε τα, ρυθμίστε την πίεση κουρέματος.

Βλάβη	Πιθανή αιτία	Αποκατάσταση βλάβης
Το τμήμα μοτέρ θερμαίνεται.	Φραγή του φίλτρου αέρος.	Καθαρίστε ή αντικαταστήστε το φίλτρο αέρα.
	Υπερβολικά μεγάλη πίεση κουρέματος.	Μειώστε την πίεση κουρέματος.
	Ελαττωματικά ρουλεμάν.	Επικοινωνήστε με το τμήμα εξυπηρέτησης πελατών.

## 8 Ανταλλακτικά

Βλέπε σχέδιο ανταλλακτικών στο τέλος αυτού του εγχειριδίου.



### ΠΡΟΣΟΧΗ!

**ΕΣΦΑΛΜΕΝΑ Η ΕΛΑΤΤΩΜΑΤΙΚΑ ΑΝΤΑΛΛΑΚΤΙΚΑ ΜΠΟΡΟΥΝ ΝΑ ΠΡΟΚΑΛΕΣΟΥΝ ΖΗΜΙΕΣ, ΔΥΣΛΕΙΤΟΥΡΓΙΑ Η ΚΑΤΑΣΤΡΟΦΗ ΤΗΣ ΣΥΣΚΕΥΗΣ ΚΑΙ ΕΓΚΥΜΟΝΟΥΝ ΚΙΝΔΥΝΟΥΣ ΓΙΑ ΤΗΝ ΑΣΦΑΛΕΙΑ.**

- ▶ Χρησιμοποιείτε μόνο γνήσια ανταλλακτικά του κατασκευαστή. Αγοράστε τα ανταλλακτικά αυτά από αντιπροσώπους ή απευθείας από τον κατασκευαστή.



### ΥΠΟΔΕΙΞΗ!

- ▶ Η χρήση μη εγκεκριμένων ανταλλακτικών ακυρώνει όλες τις αξιώσεις εγγύησης, τις υπηρεσίες, τις αποζημιώσεις και την ευθύνη του κατασκευαστή ή των πρακτόρων, των αντιπροσώπων και των διανομέων του.

Κατά τη διάρκεια της εγγύησης, η συσκευή επιτρέπεται να ανοίξει μόνο από εξουσιοδοτημένο από τον κατασκευαστή προσωπικό, διαφορετικά παύει να ισχύει η εγγύηση.

Θέση Αριθ.	Ονομασία	Αριθ. τεμαχίων
	Κουρευτική μηχανή	
1	Κεφαλή κουρέματος προβάτων πλήρης	1
2	Ρυθμιζόμενη κεφαλή για πρόβατα	1
3	Κάλυμμα κεφαλής κουρέματος προβάτων	1
4	Ελατήριο κλειδώματος	1
5	Περιστρεφόμενη κεφαλή	1
6	Συγκρατητής δίκρανων	1
7	Δίκρανο πίεσης δεξιά	1
8	Δίκρανο πίεσης αριστερά	1
9	Φρεζάτη βίδα M4 x 8	2
10	Σφαίρα	1
11	Εκκεντροφόρος άξονας για πρόβατα	1
12	Ένσφαιρα έδρανα 608-2RS	1
13	Βίδα κενωτής πλάκας για πρόβατο	2
14	Αντιπερικόχλιο	1
15	Σημείο περιστροφής βίδας	1
16	Περίβλημα κεφαλής κουρέματος προβάτων	1



Θέση Αριθ.	Όνομασία	Αριθ. τεμαχίων
17	Ένσφαιρα έδρανα 608-2Z	1
18	Οδοντωτός τροχός Z22 για πρόβατα	1
19	Δακτύλιος συγκράτησης	1
20	Σπειρωτός αντιτριβικός δακτύλιος	1
21	Ασφαλιστικός δακτύλιος	1
22	Έδρανο βίδας	1
30	Φίλτρο αέρα	1
31	Συρόμενος διακόπτης	1
32	Επάνω τμήμα περιβλήματος	1
33	Ασφάλιση διακόπτη με μαγνήτη	1
34	Μοτέρ πλήρες	1
35	Φλάντζα εδράνων εμπρός	1
36	Στάτορας	1
37	Ένσφαιρα έδρανα 8-19-6	2
38	Δακτύλιος συγκράτησης	1
39	Ρότορας συμπ. ένσφαιρων εδράνων	1
40	Διαχωριστικό διάκενο 626	1
41	Φλάντζα εδράνου πίσω με ελατήρια άνθρακα	1
42	Ελατήριο άνθρακα	2
43	Βίδα Phillips M4 x 10	1
44	Πτερωτή ανεμιστήρα	1
45	Ψήκτρα άνθρακα	2
46	Συνδετήρας μοτέρ	4
47	Κάτω τμήμα περιβλήματος	1
48	Σφιγκτήρας καλωδίων	1
49	Προστατευτικό τσακίσματος	1
50	PCB	1
51	Σύρμα επαφής	1
52	Κοχλίας PT KA30 x 16	13
53	Καλώδιο	1

## 9 Διάθεση αποβλήτων



### ΠΡΟΣΟΧΗ!

Περιβαλλοντικές ζημιές από εσφαλμένη διάθεση αποβλήτων!

- ▶ Ο άχρηστος ηλεκτρονικός εξοπλισμός, τα λιπαντικά και άλλα βοηθητικά υλικά υπόκεινται σε ειδική επεξεργασία και πρέπει να απορρίπτονται μόνο από εξειδικευμένες εταιρείες!



### ΥΠΟΔΕΙΞΗ!

- ▶ Παραδώστε την κουρευτική μηχανή για απόρριψη σε ένα κέντρο σέρβις ή στο πλησιέστερο συνεργείο ηλεκτρικών ειδών.



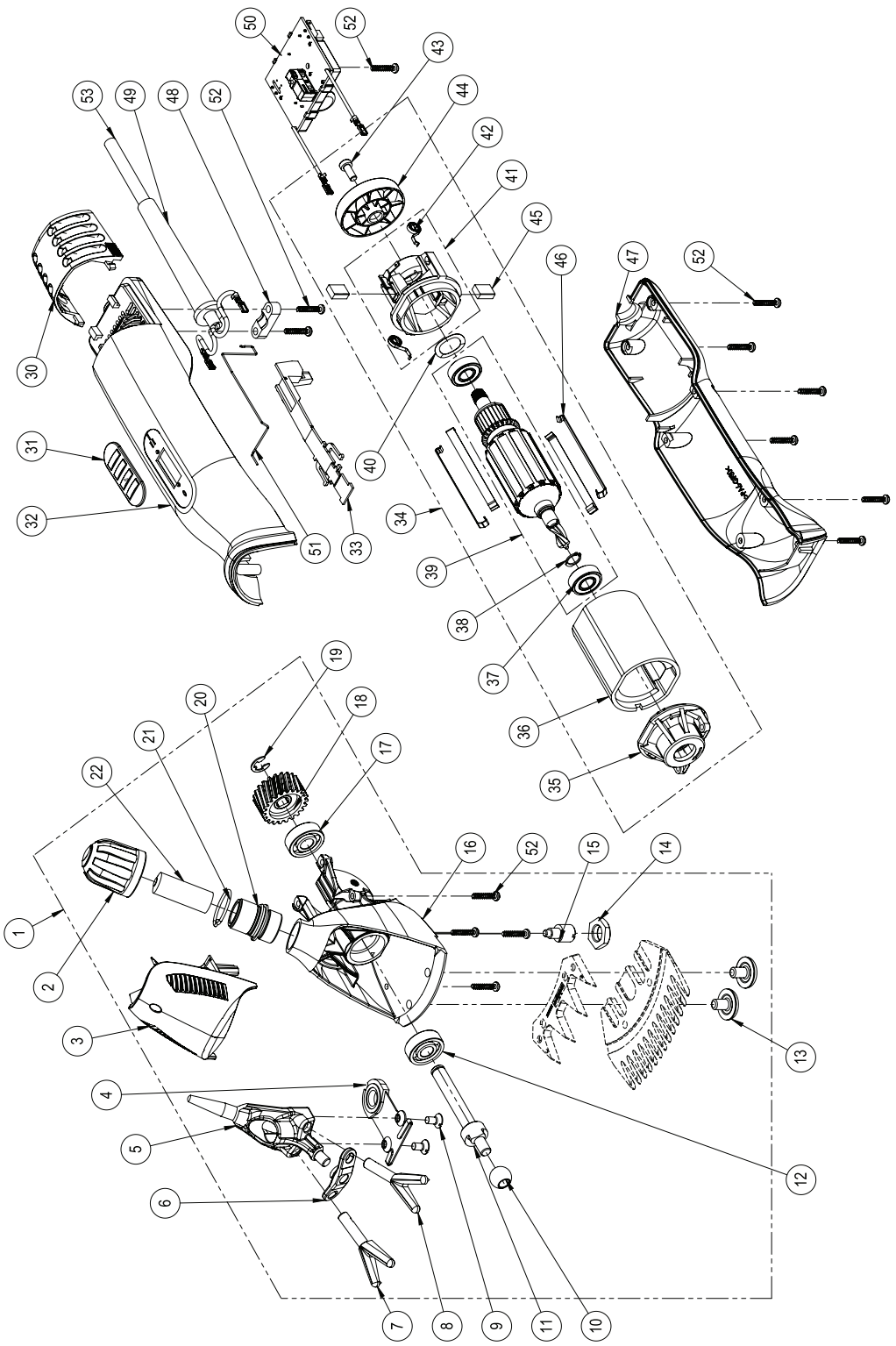

garantia	Item	Artikel	
	Artículo	Artikel	
	Article	Artikel	
garantie	Artikel	Artikkel	
	Articolo	Tuote	
	Artico	Προϊόν	
garantie	Serial no.	Serie nr.	
	No. de serie	Serie Nr.	
	No. de série	Serienr.	
garantie	Seriennummer	Serie nummer	
	No. di serie	Sarjanro	
	No. de série	Αριθμός σειράς	
garantie	Date of purchase	Datum van aankoop	
	Fecha de compra	Købsdato	
	Date d'achat	Köpdatum	
garantie	Kaufdatum	Kjøpsdato	
	Data di vendita	Ostopäivä	
	Data de compra	Ημερομηνία αγοράς	
warranty	Stamp and signature		
	Sello y firma		
	Cachet et signature		
warranty	Stempel und Unterschrift		
	Timbro e firma		
	Carimbo e assinatura		
warranty	Stempel en handtekening		
	Stempel og underskrift		
	Stämpel och namnteckning		
warranty	Stempel og underskrift fra forretningen		
	Myyjän leima ja allekirjoitus		
	Σφραγίδα και υπογραφή		

In case of claim, please return your machine with the instruction manual and the warranty card directly to your local distributor. Please do not cut off the warranty card from the instruction manual.

© 2021 Heiniger AG. All rights reserved.

This instruction manual may not be duplicated or distributed, neither completely nor in extracts, or by electronic or mechanical means (including photocopying), transmitted or used for the purpose of competition without authorisation from Heiniger AG.

Subject to change without notice.

**Contact:**

Heiniger AG  
 Industrieweg 8  
 CH - 3360 Herzogenbuchsee  
 Switzerland

Tel. +41 (0)62 956 92 00  
 marketing(at)heiniger.com

Originalbetriebsanleitung  
 Translation of the original instructions  
 Traduction de la notice d'utilisation originale  
 Traduzione delle istruzioni originali  
 Traducción de las Instrucciones de uso originales  
 Vertaling van de originele gebruikshandleiding  
 Oversættelse af den originale vejledning  
 Översättning av originalbruksanvisningen  
 Oversettelse av original bruksanvisning  
 Alkuperäisten käyttöohjeiden käännös  
 Tradução das instruções originais  
 Μετάφραση των πρωτότυπων οδηγιών λειτουργίας

